

PROMOTION

TOPS

more value for your money

WORK
LIFE
FUN
2015

PREMIUM FUN
INSIDE >>>



004 SERWIS I JAKOŚĆ



Najlepsza obsługa i najwyższa jakość.

004 Dodatkowy atut – markowe, atestowane produkty
006 Usługi znakowania 008 Specjalne techniki znakowania:
grawer 360°, druk bezpośredni, nadruki XXL 014 Zestawy
reklamowe

018 BIURO I PRACA



Radość w biurze.

018 Akcesoria piśmiennicze 039 Portfolio i aktówki
050 Zapisz i zapamiętaj 060 Artykuły biurowe i wizytowniki
070 Kalkulatory 076 Akcesoria komputerowe 080 Akcesoria
do komórek i smartfonów

084 MUZYKA I CZAS



Rytm życia.

084 Słuchawki 089 Radia i głośniki 092 Zegary i stacje
pogodowe

108 CZAS I NARZĘDZIA



To jest to czego potrzebuję: Mali pomocnicy – wielki efekt.

109 Lampy i latarki 118 Akcesoria samochodowe, pierwsza
pomoc, bezpieczeństwo 128 Narzędzia i taśmy miernicze

140 BEZPIECZNE I PRAKTYCZNE



Bezpieczniej w świetnych kształtach.

141 Breloki 156 Portfele i skarbonki

160 DOM I ŻYCIE



Rozkoszuj się wszystkimi zmysłami.

161 Do domu i kuchni 181 Przybory barowe i do win
194 Termosy i kubki termiczne 199 Zapalniczki i świece
209 Zdrowie, pielęgnacja i uroda 220 Akcesoria kosmetyczne i
zestawy do manicure 226 Przydatne w podróży

232 PODRÓŻE I WAKACJE



Świat idealny jak dla mnie.

233 Torby, walizki, kosmetyczki i plecaki 285 Torby izotermiczne

288 SŁOŃCE I DESZCZ



Nie bądź zależny od pogody!

289 Parasole 311 Parasole

312 WYPOCZYNEK I ZABAWA



Moją ulubioną częścią dnia jest mój czas wolny.

313 Ogród i grill 322 Noże kieszonkowe, scyzoryki 325 Kemping
327 Akcesoria rowerowe 330 Piknik 334 Wszystko do zabaw na
zewnątrz, sportu i na plażę 354 Odzież i nakrycia głowy
364 Gry oraz produkty antystresowe 376 Sztuka i rzemiosło
386 Pluszowe zabawki

WITAMY

Życzymy chwil pełnych zabawy podczas
przeglądania naszego FUN katalogu.

Wybór jest wielki! W naszej ofercie można znaleźć idealne artykuły promocyjne na każdą okazję, ostre noże, zabawne zegary, niesamowicie urocze artykuły biurowe, wspaniałych towarzyszy podróży, praktyczne breloki oraz fantastyczne artykuły do spędzania czasu wolnego. Czego chcieć więcej?

Dzielmy się radością z TOPS WORK-LIFE-FUN 2015.

395 PICOWORLD INSIDE



Ceny katalogowe są wyłącznie orientacyjne i mogą ulec zmianie.



Aby zapewnić bezpieczeństwo naszych klientów, wszystkie nasze produkty podlegają kontroli w odniesieniu do substancji szczególnie niebezpiecznych, zgodnie z przepisami REACH.

Institut DEKRA pomaga nam w ocenie niebezpiecznych właściwości produktów i dzięki temu daje nam gwarancję bezpieczeństwa i zaufanie.

Bezpieczeństwo produktu jest dla nas bardzo ważne.

Zaczyna się od jakości produktu i obejmuje wszystkie procesy produkcyjne, które są zgodne z normami społecznymi i środowiskowymi.

Wszystkie produkty z katalogu zostały przetestowane od A do Z.

Renomowane certyfikaty zapewniają zgodność naszych produktów.

Rygorystyczna kontrola i ciągłe doskonalenie dają podstawę bezpieczeństwa produktów, co gwarantuje klientom najwyższą jakość.

Sprawdź sam:

- | | |
|---|---|
| <input checked="" type="checkbox"/> RoHS | <input checked="" type="checkbox"/> EMC/EMV |
| <input checked="" type="checkbox"/> CE | <input checked="" type="checkbox"/> LFGB |
| <input checked="" type="checkbox"/> WEEE | <input checked="" type="checkbox"/> wolny od niklu |
| <input checked="" type="checkbox"/> REACH | <input checked="" type="checkbox"/> wolny od kadmu |
| <input checked="" type="checkbox"/> EN471 | <input checked="" type="checkbox"/> wolny od ftalanów |
| <input checked="" type="checkbox"/> EN13356 | <input checked="" type="checkbox"/> bez AZO |
| <input checked="" type="checkbox"/> EN71 | |

BATERIA 56-049 9129

Micro 1,5 V
(AAA/LR03/AM4)
60/1200 sztuk
1,65 PLN/szt.



BATERIA 56-049 9128

Mignon 1,5 V
(AA/LR6/AM3)
60/600 sztuk
1,77 PLN/szt.



Priorytety naszych marek

W swoich działaniach kierujemy się pomysłowością i innowacyjnością. Dlatego nasi projektanci tworzą wyznaczające trendy niepowtarzalne produkty.

Nasze marki gwarantują wysoką jakość w przystępnych cenach. Dzięki temu Twoja decyzja o zakupie stanie się łatwa.

Na bogatą ofertę naszych marek składają się produkty biurowe, odzieżowe, wellness oraz artykuły podróżne i parasole



Markowa linia odzieżowa



Specjalnie zaprojektowane parasole oraz materiały biurowe



Ekskluzywna linia produktów wellness, artykułów kosmetycznych, zdrowotnych i fitnessowych



Ekskluzywna linia produktów wellness, artykułów kosmetycznych, zdrowotnych i fitnessowych



005 SERWIS I JAKOŚĆ

**Najlepsza obsługa i
najwyższa jakość.**

Wybór produktów promocyjnych odgrywa ważną rolę w procesie kreowania wizerunku firmy. Wspólnie możemy znaleźć upominki, które będą pasować do Ciebie i Twojej firmy.



Nadruk i znakowanie

- | | |
|---|--|
|  Tampodruk |  Doming |
|  Tłoczenie |  Etykieta |
|  Sitodruk |  Druk bezpośredni |
|  Grawerowanie laserowe |  Transfer cyfrowy |
|  Druk transferowy | |
|  Fleksografia | |
|  Haft | |
|  Wytrawianie | |

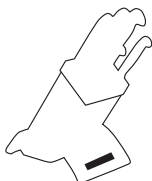

Oto właściwe miejsce na nadruk:

Jest wiele sposobów aby pokazać swoją markę. Pod każdym opisem produktu możesz zobaczyć jaki typ i wielkość nadruku jest odpowiednia dla interesującego Cię artykułu. Z przyjemnością omówimy z Tobą szczegóły i udzielimy dodatkowych informacji.



Nasze nadruki dla potrzeb Twojej promocji:

Masz tylko jedną szansę by zrobić dobre wrażenie, dlatego postaraj się! Twoje logo wysła cenny przekaz o Tobie i wraz z medium, na którym się znajduje, buduje Twój wizerunek. Jest wiele sposobów aby pokazać swoją markę. Pod każdym opisem produktu możesz.



Nadrukowane logo w tym katalogu są tylko przykładami pokazującymi nasze usługi. Dzięki temu możesz zobaczyć, jak będzie wyglądał produkt z nadrukiem.

WORK LIFE FUN 2015

Ceny katalogowe są wyłącznie orientacyjne i mogą ulec zmianie.

Piktogramy

-  Budzik
-  Parasol dla dwojga
-  Długość szyny
-  Automat
-  Bateria słoneczna
-  Dołączone baterie
-  Bez baterii
-  Z baterią
-  Na kółkach
-  Opakowanie upominkowe
-  Wyświetlacz cyfrowy
-  Długość miarki
-  Termoizolacja
-  Skóra cielęca
-  Naturalna skóra
-  Fale FM
-  Fale FM-/AM
-  Magnes





Sitodruk

Metoda ta polega na przeciskaniu farby drukarskiej przez jedwabne sito, rozpięte na specjalnej ramie. Obraz powstaje dzięki temu, że farba przechodzi tylko przez niektóre wcześniej przygotowane miejsca sita. Przy druku kolorowym, szczególnie na ciemnych podłożach zaleca się uprzednie nałożenie białego podkładu. Dzięki temu nawet na smolistej czerni uzyskasz słoneczną tęczę. Metoda o bardzo szerokim zastosowaniu na płaskich powierzchniach, np. na tekstyliach i parasolach.



Tampodruk

Do przygotowanej matrycy z naniesionym tuszem przykładają się miękkie, silikonowe stemple zwane tamponem. Odbity na tamponie obraz przenoszony jest na znakowany przedmiot. Wielką zaletą tej metody jest możliwość wykonywania druku na prawie każdej powierzchni, w tym nierównej i nieregularnej.



Grawerowanie laserowe

Sterowana komputerowo, precyzyjna wiązka laserowa jest w stanie na prawie każdym materiale wygrawerować nawet bardzo szczegółowe obrazy i zapewnia niezwykłą powtarzalność. Rezultat jednak zawsze zależy od rodzaju grawerowanej powierzchni. Kolorowe repliki nie są możliwe.



Haft

Cyfrowo kontrolowany proces, w którym komputer steruje igłą i nicią haftując powierzchnię. W procesie haftowania może być wykorzystane do 10 kolorów. Ta wyraźna i trwała forma znakowania może być użyta na wszystkich tekstyliach. Do kalkulacji musi zostać dostarczone logo. Koszt jest zależny od ilości szwów.



Tłoczenie

Logo jest wytłaczane przy pomocy stempla, dzięki zastosowaniu odpowiedniego nacisku i temperatury. Możliwe jest wykonanie kolorowego tłoczenia przy zastosowaniu odpowiedniej folii. Technika ta używana jest najczęściej do produktów ze skóry ekologicznej i skórzanych.



Druk transferowy

Logo drukowane jest na papierze termicznym, następnie zaś przenoszone na artykuł, za pomocą gorącej prasy. Niewątpliwą zaletą tej metody jest duża precyzja odwzorowania i trwałość kolorów. Doskonała metoda do znakowania tekstyliów i parasoli.



Trawienie

Proces polegający na elektrolitycznym trawieniu zaprojektowanego wzoru. Metoda stosowana do metalowych elementów. Zaletą tej metody jest możliwość otrzymania bardzo trwałego oznakowania.



Trójwymiarowa nalepka żywiczna



Wydrukowaną nalepkę zalewa się syntetyczną żywicą, która nadaje obrazowi umieszczonemu na nalepce trójwymiarowy efekt. Warstwa żywicy chroni logo, dzięki czemu zachowuje ono na długo swoje barwy i jest odporne na uszkodzenia. Wypukła plakietka jest idealna do reklamy na szorstkich i twardych, płaskich materiałach, np. na uchwytach parasoli.

HAPPY HOUR 56-030 4315

Shaker do koktajli „Happy Hour”, ze stali nierdzewnej, 0,3 litra.

Opakowanie: 25 sztuk | Wymiar: 19xØ7,2 cm |
Materiał: Stal nierdzewna

Znakowanie:

-  40x10 mm
-  160x44 mm
-  40x10 mm



Ten produkt znajdziesz na stronie 193.



POWERFUL

Latarka LED „Powerful” z 9 jasnymi diodami, przycisk ON/OFF i pętelka do zawieszenia.

Opakowanie: 20/120 sztuk | Wymiar: Ø2,8x9,5 cm |
Materiał: Aluminium

Znakowanie:

 10x8 mm

 10x8 mm

 25x85 mm



AAA/LR03/AM4

Ten produkt znajdziesz na stronie 111.



56-069 9903
czarny



56-069 9909
niebieski



56-069 9908
czerwony



56-069 9910
zielony

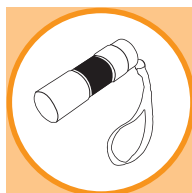

GRAWER 360°

Wygraweruj swoją specjalną wiadomość.

Te przedmioty są odpowiednie do grawerowania na okrągło.

Przedstawione przedmioty pokazują przykładowy grawer na okrągło.

Bez limitów dla Twoich pomysłów!

Symbol graweru na okrągło:

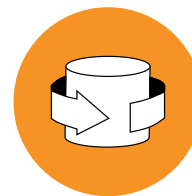

56-110 1033
niebieski



56-110 1035
czerwony

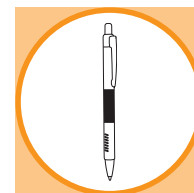

CAYMAN

Długopis „Cayman”, metalowy uchwyt, kolorowy transparentny korpus, czarny tusz.

Opakowanie: 50/500 sztuk | Wymiar: 14 cm |
Materiał: Aluminium

Znakowanie:

 30x6 mm

 20x40 mm

 30x6 mm

Ten produkt znajdziesz na stronie 28.



56-110 1034
srebrny

DWARF 56-110 7350

Czytnik kart „Dwarf”, obsługuje karty XD, MS, SD, SDHC, M2, Micro Sd, T-Flash, wersja 2.0, funkcja lampki, kabel USB o długości ok. 30cm..

Opakowanie: 25/200 sztuk |

Wymiar: 7,1 x 4 x 1,5 cm

Znakowanie:

▲ 20x18 mm

■ 20x18 mm

■ 60x30 mm

■ 20x18 mm

Ten produkt znajdziesz na stronie 77.





A5

56-110 3225
granatowy

nowe kolory

ATTENDANT

Notes „Attendant” w formacie A5 z zaokrąglonymi rogami, zamykany gumką, z wszytymi zakładkami i dodatkową kieszenią z tyłu na notatki.

Opakowanie: 25/50 sztuk |
Wymiar: 21,4x14,3x1,5 cm

Znakowanie:
 50x20 mm
 190x120 mm

Ten produkt znajdziesz na stronie 50.

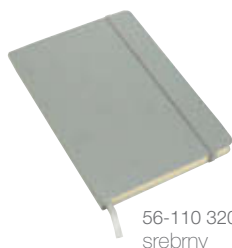
56-110 3208
czarny56-110 3209
srebrny56-110 3226
czerwony

DRUK BEZPOŚREDNI

Wszechstronny i kolorowy – wszystko jest możliwe!

Te przedmioty są odpowiednie do druku bezpośredniego

Nadrukujemy na produktach Twój slogan w wyostrzonych i pełnych kolorach.

Razem możemy nadać światu kolorów

Symbol druku bezpośredniego:

UPSIDE DOWN 56-050 1044

Jojo „Upside down” wykonane z naturalnego drewna.

Opakowanie: 100/300 sztuk |
Wymiar: Ø5,3x2,8 cm | **Materiał:** Drewno

Znakowanie:
 20x20 mm
 20x20 mm

Ten produkt znajdziesz na stronie 368.

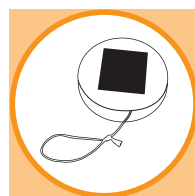



CONCIERGE

Olbrymi parasol typu golf „Concierge” bardzo duża średnica - 180cm, na ok. 7 osób, laska i szyny z włókna szklanego, z zaworem bezpieczeństwa, plastikowe kolce, uchwyt pokryty gumową powłoką, poszycie i pokrowiec poliestrowy pongee, zapięcie na rzep.

Opakowanie: 6/12 sztuk | Wymiar: Ø 180 cm |
Materiał: Włókno szklane/Polyester

Znakowanie:

 300x200 mm

 300x200 mm



Ten produkt znajdziesz na stronie 309.



CREADO

XXL
print

 Wyjątkowo duży Ø 180 cm

56-010 4212
jasnoszary



56-010 4210
granatowy

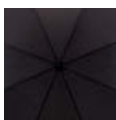

56-010 4211
czarny



SPACE STAR 2 56-110 3044

Zestaw zakreślaczy „Space Star 2” składa się z 1 miejsca na długopis, 2 zakreślaczy z płynnym tuszem (różowy i żółty) z kolorowymi zatyczkami i okienkiem pokazującym zawartość tuszu.

Opakowanie: 25/75 kompletów |
Wymiar: 10,3x8,5x4,3 cm

Znakowanie:

☰ 35x20/30x7 mm
☰ 60x20 mm

Ten produkt znajdziesz na stronie 59.

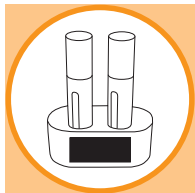

XXL
print



NADRUK XXL

Miej marzenia, realizuj marzenia!

Te przedmioty są odpowiednie do nadruków XXL

Chcesz, żeby Twoje logo było duże i pogrubione? Skontaktuj się z nami!

Symbol nadruku XXL:

**MALL**

Torba na zakupy „Mall” z długim i szerokim paskiem na ramię.

Opakowanie: 200 sztuk | Wymiar: ok. 36x30x9 cm |
Materiał: polipropylen

Znakowanie:

☰ 220x220 mm
non-woven

Ten produkt znajdziesz na stronie 283.

XXL
print



56-080 8034
czarny



56-080 8035
niebieski



56-080 8037
żółty



56-080 8036
czerwony



56-080 8038
biały

HAPPY WRITER 56-048 8001

Pakiet promocyjny „Happy Winter” dla miłośników pisania – składa się z ok.300 plastikowych długopisów w różnych kolorach. W cenie nadruk tampodrukiem – 1 kolor, 1 miejsce

UWAGA:
Dodatkowy
rabat na
znakowanie!

 **NOWOŚĆ**

318,86 PLN / komplet



DOOR-OPENER 56-048 8002

Pakiet promocyjny „Door-opener” z drobiazgami ułatwiającymi życie – składa się ze 100 breloków z otwieraczem, 100 zapalniczek (wypełnione gazem z możliwością ponownego napełnienia) z regulacją wielkości płomienia i wskaźnikiem poziomu gazu, 50 plastikowych długopisów dostępnych w różnych kolorach, dodatkowo otrzymasz walizkę na kółkach (rozmiar odpowiedni dla tanich linii lotniczych) W cenie nadruk tampodrukiem – 1 kolor, 1 miejsce

UWAGA:
Dodatkowy
rabat na
znakowanie!

 **NOWOŚĆ**

1.117,60 PLN / komplet



HAPPY HYPE 56-048 8003

Pakiet promocyjny „Happy Hype” dla miłośników technologii – składa się ze 100 breloków z diodą LED, 150 plastikowych długopisów z końcówką do ekranów dotykowych, dostępnych w różnych kolorach, dodatkowo otrzymasz stylową torbę na ramię wykonaną z trwałego tarpaulinu.
W cenie nadruk tampodrukiem – 1 kolor, 1 miejsce

 **NOWOŚĆ**

 + 1

UWAGA:
Dodatkowy
rabat na
znakowanie!

586,43 PLN / komplet



HAPPY DESK 56-048 8004

Pakiet promocyjny „Happy Desk” idealny do pracy w biurze, składa się ze 100 minidziurkaczy, 72 korektorów i 150 długopisów dostępnych w różnych kolorach.
W cenie nadruk tampodrukiem – 1 kolor, 1 miejsce

UWAGA:
Dodatkowy
rabat na
znakowanie!

554,13 PLN / komplet

 **NOWOŚĆ**



HAPPY CAR 56-048 8005

Pakiet promocyjny „Happy Car” dla często podróżujących – składa się ze 100 skrobaczek z wbudowanym parkometrem, 50 latarek z brelokiem i 50 breloków w różnych kolorach.

W cenie nadruk tampodrukiem – 1 kolor, 1 miejsce

 **NOWOŚĆ**

UWAGA:

**Dodatkowy
rabat na
znakowanie!**

952,75 PLN / komplet



ATTENTION 56-048 8006

Pakiet promocyjny „Attention” dla nocnych marków – składa się ze 100 opasek odbłaskowych z metalową sprężyną

W cenie nadruk tampodrukiem – 1 kolor, 1 miejsce

 **NOWOŚĆ**

UWAGA:

**Dodatkowy
rabat na
znakowanie!**

225,50 PLN / komplet



HAPPY HELPER 56-048 8008

Pakiet promocyjny „Happy Helper” dla tych, którzy lubią pomagać innym – składa się z 200 miniapteczek z 5 samoprzylepnymi bandażami w plastikowym pudełku.

W cenie nadruk tampodrukiem – 1 kolor, 1 miejsce

 **NOWOŚĆ**

UWAGA:
Dodatkowy
rabat na
znakowanie!

354,29 PLN / komplet

**HAPPY SHINE** 56-048 8007

Pakiet promocyjny „Happy Shine”, który przedstawi Twoją reklamę w dobrym świetle – składa się z 50 latarek z brelokiem, dostępnych w różnych kolorach.

W cenie nadruk tampodrukiem – 1 kolor, 1 miejsce

UWAGA:
Dodatkowy
rabat na
znakowanie!

301,15 PLN / komplet

 **NOWOŚĆ**



Ceny katalogowe są wyłącznie orientacyjne i mogą ulec zmianie.



019

BIURO I PRACA

Radość w biurze.

Moje biurko to miejsce, przy którym pracuję i czuję się komfortowo. Towarzyszą mi wygodne i oryginalne narzędzia pracy. Dzięki nim sukces ma jeszcze lepszy smak!



 **NOWOŚĆ**

56-110 2051
biały/niebieski

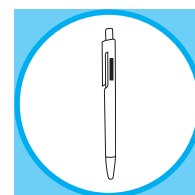



MIAMI

Długopis „Miami” z mechanizmem przyciskowym, kolorowym akcentem pod klipem, dużym wkładem z czarnym tuszem, długość pisania ok. 1000m

Opakowanie: 50/500 sztuk | Wymiar: 14 cm

Znakowanie:

 25x3mm

 25x5mm

1,30 PLN/szt.



56-110 2050
biały/czarny



56-110 2052
biały/czerwony



56-110 2053
biały/
pomarańczowy



56-110 2054
biały/zielony

Ceny katalogowe są wyłącznie orientacyjne i mogą ulec zmianie.

SOLUTION

Długopis „Solution” z mechanizmem przyciskowym, wystającym klipem, wkład z niebieskim tuszem, długość pisania ok. 700m

Opakowanie: 50/500 sztuk | Wymiar: 13,8 cm

Znakowanie:

☒ 25x6 mm

☒ 25x6 mm

1,30 PLN/szt.

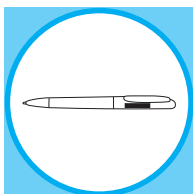

NOWOŚĆ



56-110 2068
czerwony

56-110 2064
biały

56-110 2065
czarny

56-110 2066
jasnoniebieski

56-110 2067
ciemnoniebieski

56-110 2069
pomarańczowy

56-110 2070
zielony

56-110 2071
magenta

FUERTE

4-elementowy przyrząd do pisania „Fuerte” zawiera ołówek oraz 3 wkłady długopisowe - czarny, czerwony i niebieski.

Opakowanie: 100/500 sztuk | Wymiar: 13,5 cm

Znakowanie:

☒ 25x6 mm

☒ 35x8/20x3 mm

☒ 40x6 mm

2,48 PLN/szt.

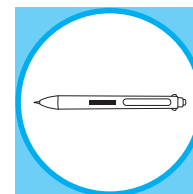

4 w 1



56-110 1833
biały/pomarańczowy

56-110 1831
biały/niebieski

56-110 1832
biały/szary

TOUCH

Długopis „Touch” z ergonomicznym, gumowanym uchwytem i perforowanym klipem, duży metalowy wkład z niebieskim tuszem.

Opakowanie: 50/1000 sztuk | Wymiar: 14,7 cm

Znakowanie:

☒ 30x7/20x7 mm

2,72 PLN/szt.

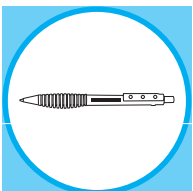

registered design



56-110 1040
srebrny/
pomarańczowy

56-110 1038
srebrny/niebieski

56-110 1039
srebrny/czarny

56-110 1041
srebrny/czerwony

56-110 1042
srebrny/zielony

TOUCH

Długopis „Touch” z ergonomicznym uchwytem powleczonym gumą, perforowanym klipem oraz dużym metalowym wkładem z niebieskim tuszem.

Opakowanie: 50/1000 sztuk | Wymiar: 14,7 cm

Znakowanie:

☒ 30x7/20x7 mm

2,72 PLN/szt.

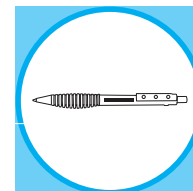

registered design



56-110 1043
biały/niebieski

56-110 1044
biały/czarny

56-110 1045
biały/pomarańczowy

56-110 1046
biały/czerwony

56-110 1047
biały/zielony

BLOB

Długopis „Blob”, wzmocniony, kolorowy uchwyt, zakreślony klips, duża powierzchnia do nadruku, czarny tusz.

Opakowanie: 50/500 sztuk | Wymiar: 14 cm

Znakowanie:

☒ 25x7 mm

1,06 PLN/szt.

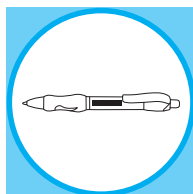

56-110 1106
niebieski/biały



56-110 1107
czarny/biały



56-110 1108
czerwony/biały



56-110 1109
pomarańczowy/
biały



56-110 1110
zielony/biały

WEDGE

Długopis „Wedge” z mechanizmem przyciskowym, błyszczącą obsadką w metalicznym kolorze, klipem w futurystycznym kształcie, wkład z czarnym tuszem, długość pisania ok. 700m

Opakowanie: 50/500 sztuk | Wymiar: 14,2 cm

Znakowanie:

☒ 20x6 mm

☒ 25x5 mm

1,54 PLN/szt.

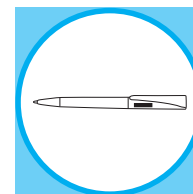

 **NOWOŚĆ**



56-110 2055
srebrny



56-110 2056
biały



56-110 2057
czarny



56-110 2058
antracytowy



56-110 2059
niebieski



56-110 2060
czerwony



56-110 2061
pomarańczowy



56-110 2062
zielony

VALLEY

Długopis „Valley” z dużym wkładem, srebrnym pierścieniem na środku, czarnym tuszem, metalowy design

Opakowanie: 50/500 sztuk | Wymiar: 14,2 cm

Znakowanie:

☒ 25x6 mm

☒ 25x6 mm

1,06 PLN/szt.

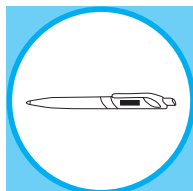

56-110 1065
niebieski



56-110 1066
czarny



56-110 1067
bordowy



56-110 1068
zielony



56-110 1069
pomarańczowy





RETRO

Półprzezroczysty długopis „Retro”, czarny wkład.

Opakowanie: 500/2000 sztuk |
Wymiar: 14 cm

Znakowanie:

 40x6/45x5mm

 40x24mm

0,83 PLN/szt.

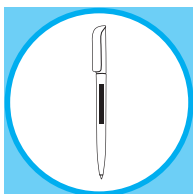

56-110 1261
transparentny
niebieski

56-110 1262
transparentny
czerwony

56-110 1263
transparentny
pomarańczowy

56-110 1266
transparentny
biały

56-110 1267
transparentny
szary

JINGLE

Długopis „Jingle” z gumowanym uchwytem, klip w ciekawym kształcie, tusz niebieski.

Opakowanie: 50/500 sztuk | Wymiar: 14 cm

Znakowanie:

 40x6/15x6mm

 40x6mm

1,06 PLN/szt.

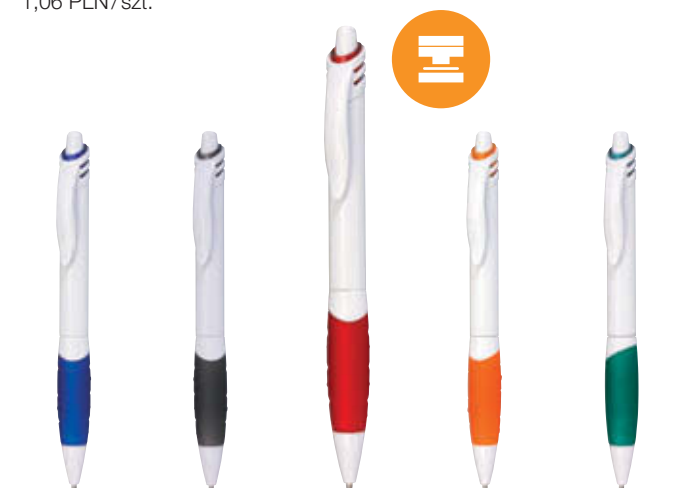
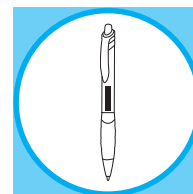

56-110 1123
niebieski/
biały

56-110 1124
szary/
biały

56-110 1125
czerwony/
biały

56-110 1126
pomarańczowy/
biały

56-110 1127
zielony/
biały

TUBULAR

Długopis „Tubular” w szronionej obudowie z końcówką chowaną w korpusie, czarny tusz.

Opakowanie: 50/1000 sztuk |
Wymiar: 11,4 cm

Znakowanie:

 35x7 mm

 35x6 mm

 35x7 mm

1,30 PLN/szt.

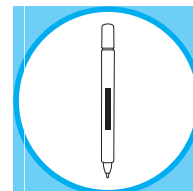

56-110 1094
czerwony

56-110 1092
niebieski

56-110 1093
szary

56-110 1095
pomarańczowy

56-110 1096
zielony

56-110 1097
fioletowy

56-110 1098
żółty

MODERN

Długopis „Modern” o ciekawym wzornictwie obudowy, lakierowany na srebrny mat plastikowy klip, czarny tusz.

Opakowanie: 50/500 sztuk | Wymiar: 14,3 cm

Znakowanie:

MIC 45x6/20x3/20x6/35x7 mm

MIC 45x6 mm

1,30 PLN/szt.

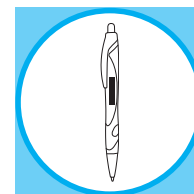

56-110 1117
magenta/biały



56-110 1111
niebieski/biały



56-110 1112
czerwony/biały



56-110 1113
pomarańczowy/biały



56-110 1114
zielony/biały



56-110 1115
lila/biały



56-110 1116
różowy/biały

ART LINE

Długopis „Art Line”: z mechanizmem sprężynowym, kolorowym trzonkiem z tworzywa sztucznego i przezroczystym klipem, długość pisania ok. 800 - 1000 m, czarny tusz.

Opakowanie: 50/500 sztuk | Wymiar: 14,5 cm

Znakowanie:

MIC 40x6/25x6 mm

MIC 70x6 mm

MIC 60x4 mm

1,06 PLN/szt.



56-110 2042
czerwony



56-110 2043
zielony



56-110 2044
turkusowy



56-110 2040
niebieski



56-110 2041
czarny

ART LINE

Długopis „Art Line”: z mechanizmem sprężynowym, srebrnym trzonkiem z tworzywa sztucznego i kolorowym klipem, długość pisania ok. 800 - 1000 m, czarny tusz.

Opakowanie: 50/500 sztuk | Wymiar: 14,5 cm

Znakowanie:

MIC 40x6/25x6 mm

MIC 70x6 mm

MIC 60x4 mm

1,06 PLN/szt.

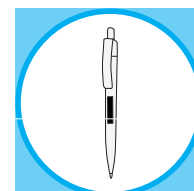

56-110 2047
srebrny/
czerwony



56-110 2048
srebrny/
zielony



56-110 2049
turkusowy/
srebrny



56-110 2045
srebrny/
niebieski



56-110 2046
srebrny/
czarny

SWAY

Długopis „Sway” z profilowanym trzonem, mechanizmem na przycisk i gumowym uchwytem, niebieski wkład.

Opakowanie: 50/500 sztuk | Wymiar: 14 cm

Znakowanie:

☐ 35x7/12x6mm

☐ 35x6mm

0,87 PLN/szt.

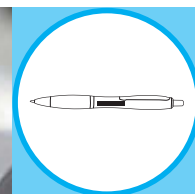

56-110 1991
niebieski



56-110 1995
srebrny/niebieski

56-110 1992
pomarańczowy



56-110 1996
srebrny/
pomarańczowy

56-110 1993
czerwony



56-110 1997
srebrny/czerwony

56-110 1994
zielony



56-110 1998
srebrny/zielony

56-110 2005
czarny



56-110 2001
czarny/srebrny

56-110 2006
bordowy



56-110 2002
bordowy/srebrny

56-110 2007
żółty



56-110 2003
żółty/srebrny

56-110 2008
magenta



56-110 2004
magenta/srebrny

56-110 2012
zielone jabłko



56-110 2010
srebrny/zielone
jabłko

56-110 2013
turkusowy



56-110 2011
srebrny/turkusowy

56-110 2009
biały



TWISTER

Długopis „Twister” z kolorowym uchwytem i smyczą, czarny tusz.

Opakowanie: 50/1000 sztuk | Wymiar: Ø2x7-9,6 cm

Znakowanie:

☐ 20x7 mm

1,42 PLN/szt.



56-110 1586
zielony/srebrny



56-110 1587
pomarańczowy/
srebrny



56-110 1585
czarny/srebrny



56-110 1588
czerwony/srebrny

56-110 1584
niebieski/srebrny

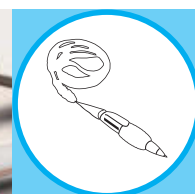

SKINNY

Długopis „Skinny” z dużym wkładem i uchwytem pokrytym gumą.

Opakowanie: 50/500 sztuk | Wymiar: 14,4 cm

Znakowanie:

☒ 30x5 mm

1,06 PLN/szt.

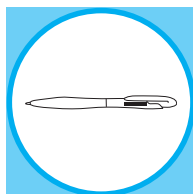

56-110 1626
czarny/srebrny



56-110 1627
czarny/niebieski



56-110 1628
czarny/czerwony



56-110 1629
czarny/zielony



APOLLON

Długopis „Apollon”: z mechanizmem sprężynowym, plastikowy trzonek, metalowa końcówka i zakrzywiony metalowy klip, czarny tusz.

Opakowanie: 50/500 sztuk |

Wymiar: 14,5 cm

Znakowanie:

☒ 40x5 mm

2,01 PLN/szt.

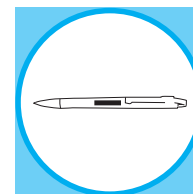

56-110 1181
biały

56-110 1182
czarny



ZETA

Długopis „Zeta”: z mechanizmem obrotowym, zakreślacz na końcu trzonka, powierzchnia do trzymania pokryta gumą, trzonek o wygładzie metalicznym, czarny tusz.

Opakowanie: 50/500 sztuk | Wymiar: 14,6 cm

Znakowanie:

☒ 40x5 mm

2,72 PLN/szt.



Zakreślacz wypełniony
żelalem woskowym

56-110 1174
czarny



56-110 1175
biały



56-110 1176
srebrny



56-110 1177
niebieski



56-110 1178
czerwony



56-110 1180
zielony



56-110 1179
pomarańczowy



CLASSIC

Długopis „Classic” z elementami w kolorze złotym, niebieski wkład.

Opakowanie: 50/1000 sztuk | Wymiar: 13,5cm

Znakowanie:

☰ 30x6 mm

☷ 35x12 mm

1,06 PLN/szt.

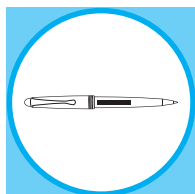

56-110 1611
niebieski

56-110 1615
czarny

56-110 1618
bordowy

INJECTION

Długopis w formie strzykawki, niebieski wkład.

Opakowanie: 300/1200 sztuk |

Wymiar: 12,5cm

Znakowanie:

☰ 60x7 mm

1,06 PLN/szt.

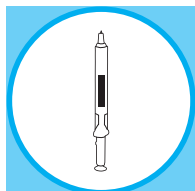

56-110 1172
czerwony

56-110 1173
niebieski



LEGGY

Uchwyt na długopis „Leggy” na dwóch nogach, wraz z długopisem (czarny tusz) połączonym za pomocą elastycznej spirali, zawiera samoprzylepną podkładkę na nóżkach, aby zapewnić stałe położenie.

Opakowanie: 100/200 sztuk |

Wymiar: 6,5x4x16 cm

Znakowanie:

☰ 20x15 mm

☷ 25x25 mm

2,95 PLN/szt.

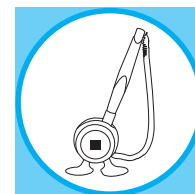

Taśma samoprzylepna pod „stopami”



56-110 1672
biały/niebieski

56-110 1674
biały/pomarańczowy

56-110 1673
biały/czerwony



HEART BREAKER 56-110 1667

Podstawka na długopis „Heart Breaker” z piórem kulkowym na metalowym druciku (ok. 57 cm), obustronna taśma klejąca od spodu podstawki.

Opakowanie: 25/100 sztuk | Wymiar: 8x6x13cm

Znakowanie:

☞ 25x20mm

☞ 25x20mm

5,20 PLN/szt.

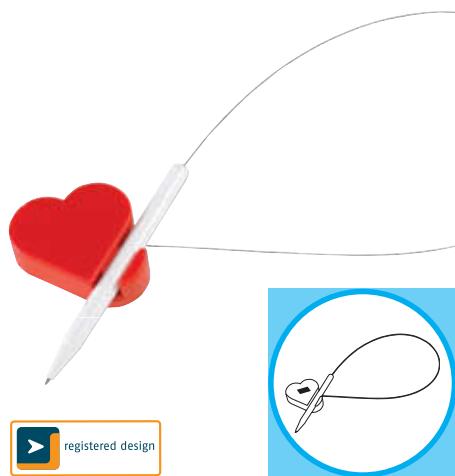

 pasek klejący na podstawce



COUNTER 56-110 1666

Podstawka na długopis „Counter” stabilnie ciężka, z piórem kulkowym na metalowym druciku (ok. 57 cm).

Opakowanie: 25/100 sztuk | Wymiar: 8x6x13cm

Znakowanie:

☞ 30x20mm

☞ 30x5mm

6,97 PLN/szt.

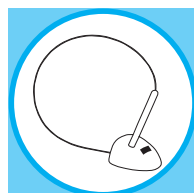

VALENTINE 56-110 1169

Zestaw długopisów „Valentine”, dwa długopisy, których klipy w połączeniu tworzą czerwone serce, niebieski wkład.

Opakowanie: 50/500 sztuk | Wymiar: 13,5 cm

Znakowanie:

☞ 30x6/5x12mm



3,19 PLN/szt.

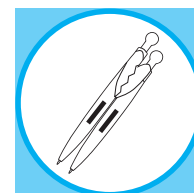

 Z magnesem



Ceny katalogowe są wyłącznie orientacyjne i mogą ulec zmianie.

TOUCH METAL

Długopis „Touch Metal”, aluminiowy z ergonomicznym uchwytem powleczonym gumą, perforowanym w kształcie kwadratów klipem oraz dużym wkładem z czarnym tuszem.

Opakowanie: 50/1000 sztuk | **Wymiar:** 14,7 cm | **Materiał:** Aluminium

Znakowanie:

 30x7/20x7 mm

 30x7/20x7 mm

6,02 PLN/szt.



56-110 1048
niebieski

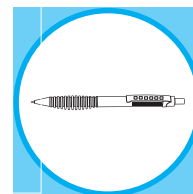

56-110 1049
czarny



56-110 1050
czerwony



LUCERNE

Aluminiowy długopis „Lucerne” z lśniącą obsadką, dużym wkładem; uchwyt częściowo pokryty gumą, czarny tusz.

Opakowanie: 50/1000 sztuk | **Wymiar:** 14,2 cm | **Materiał:** Aluminium

Znakowanie:

 30x7 mm

 20x40 mm

 30x7 mm

3,19 PLN/szt.

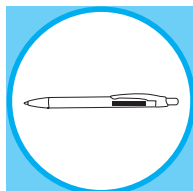



CAYMAN

Długopis „Cayman”, metalowy uchwyt, kolorowy transparentny korpus, czarny tusz.

Opakowanie: 50/500 sztuk | **Wymiar:** 14 cm | **Materiał:** Aluminium

Znakowanie:

 30x6 mm

 20x40 mm

 30x6 mm

2,83 PLN/szt.

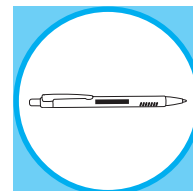

56-110 1033
niebieski



56-110 1034
czarny



56-110 1035
czerwony



56-110 2018
złoty



56-110 1033
niebieski



56-110 1034
srebrny



56-110 1035
czerwony





VANCOUVER

Długopis „Vancouver”, gumowy uchwyt, niebieski wkład.

Opakowanie: 100/500 sztuk | Wymiar: 13,5 cm |
Materiał: Aluminium

Znakowanie:

-  40x6 mm
-  20x40 mm
-  50x7 mm

3,19 PLN/szt.

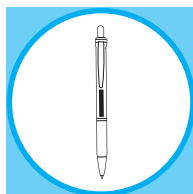

56-110 1941
niebieski

56-110 1945
antracyt

56-110 1947
srebrny

56-110 1942
czarny

56-110 1943
czerwony

ASCOT

Długopis „Ascot” z polyskliwą obsadką i metalowym klipsem; niebieski tusz.

Opakowanie: 50/500 sztuk |
Wymiar: 14,1 cm

Znakowanie:

-  30x6 mm
-  25x5 mm
-  30x6 mm

2,95 PLN/szt.

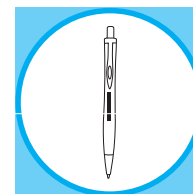

56-110 1055
niebieski

56-110 1056
czarny

56-110 1057
czerwony

56-110 1059
antracyt



56-110 1058
zielony

POETRY 56-110 1665

Długopis „Poetry”: z obrotowym mechanizmem, czarny tusz, długość pisania ok. 500-600m, w pudełku z okienkiem

Opakowanie: 50/100 sztuk |
Wymiar: 13,6 cm | Materiał: mosiądz

Znakowanie:

-  25x5 mm
-  25x5 mm

16,77 PLN/szt.



 **NOWOŚĆ**

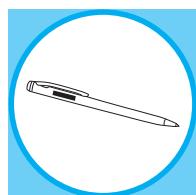



IBIZA 56-110 1910

Ołówek automatyczny „Ibiza” ze smukłą obsadką, gumowym uchwytem i gumką do mazania.

Opakowanie: 50/500 sztuk | Wymiar: 13,5 cm | Materiał: Aluminium

Znakowanie:

-  35x6 mm
-  20x40 mm
-  30x5 mm

3,42 PLN / szt.



Ołówek

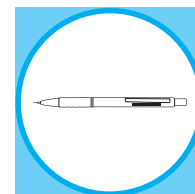



ELBA

Ołówek automatyczny „Elba” w smukłej i ergonomicznej obudowie.

Opakowanie: 50/500 sztuk | Wymiar: 13,7 cm | Materiał: Aluminium

Znakowanie:

-  30x6 mm
-  15x40 mm
-  30x6 mm

3,78 PLN / szt.



Aluminium jest lekkim nierdzewnym metalem odznaczającym się wysoką trwałością i odpornością na warunki klimatyczne. Dlatego stosujemy je w produkcji naszych długopisów.

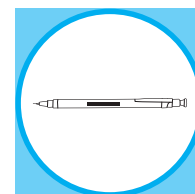

Ołówek



56-110 1986
niebieski





56-110 1988
antracyt

SEATTLE

Długopis „Seattle”, z uchwytem w kształcie kół, niebieski wkład.

Opakowanie: 50/500 sztuk | Wymiar: 13,5 cm | Materiał: Metal

Znakowanie:

-  50x7 mm
-  40x6 mm
-  40x6 mm
-  20x40 mm
-  50x7 mm

5,55 PLN / szt.

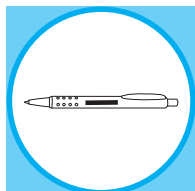

56-110 2241
srebrny/
niebieski



56-110 2242
srebrny/
czerwony



56-110 2245
srebrny/
czarny

GIBBET 56-110 1668

Uchwyt na długopis „Gibbet” z magnetycznym długopisem (czarny tusz), mocującym się na bambusowym stoleżu.

Opakowanie: 25/100 sztuk | Wymiar: 10x8x16 cm

Znakowanie:
 40x25 mm



23,62 PLN / szt.

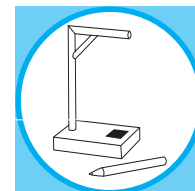

Magnetyczny



FOR YOU

Zestaw prezentowy „For you”, zawiera długopis z niebieskim tuszem i brelok, aplikacje w tym samym kolorze.

Opakowanie: 20/100 zestawów |

Wymiar: 16,4x8,8x1,8cm

Znakowanie:

40x6/25x15mm

160x80mm

40x8mm

40x6mm

7,68 PLN / zestaw



56-110 1640
niebieski



56-110 1641
czarny



56-110 1642
czerwony



PENFAN

Zestaw przyborów do pisania „Penfan” składa się z długopisu z dużym wkładem (czarny tusz) oraz z ołówka. Przybory z gumowanymi uchwytami, zapakowane w pudełko z przezroczystą pokrywą.

Opakowanie: 25/150 sztuk |

Wymiar: 16,7x5,5x2,3cm

Znakowanie:

25x5mm

40x20mm

160x50mm

25x5mm

8,98 PLN / szt.

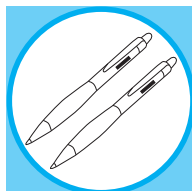

56-110 1680
niebieski



56-110 1682
czerwony



56-110 1681
czarny

PRESTON

Zestaw przyborów do pisania „Preston” składa się z długopisu z dużym wkładem (czarny tusz) oraz z ołówka; uchwyty przyborów z polyskującymi otworami. Zestaw zapakowany w pudełko z przezroczystą pokrywą.

Opakowanie: 25/150 sztuk |

Wymiar: 16,9x5,4x2,5cm

Znakowanie:

25x5mm

40x20mm

50x20mm

25x5mm

10,39 PLN / szt.

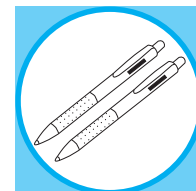

56-110 1686
srebrny



56-110 1687
niebieski



56-110 1688
czarny

POET 56-110 1656

Zestaw z drewna różanego „Poet” w drewnianym etui, składający się z długopisu (niebieski wkład) i pióra wiecznego.

Opakowanie: 10/100 sztuk |

Wymiar: 17,3x5x2,4 cm | Materiał: Drewno

Znakowanie:

☐ 20x20/40x15mm

☐ 35x6mm

☐ 160x40mm

☐ 20x20/35x15mm

☐ 35x6mm

33,42 PLN/szt.

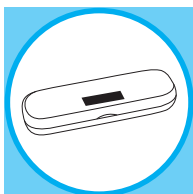

Drewno



VICI

Zestaw do pisania „Vici”; piszące na niebiesko długopis zwykły i długopis żelowy w eleganckim pokrowcu.

Opakowanie: 25/100 sztuk |

Wymiar: 16,5x6,3x2cm | Materiał: poliuretan

Znakowanie:

☐ 25x7mm

☐ 80x30mm

☐ 25x7mm

☐ 50x30mm

29,05 PLN/szt.

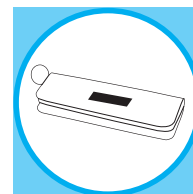

56-110 1659
czarny

56-110 1658
brązowy

NOBLESSE 56-110 1662

Elegancki zestaw na biurko „Noblesse” składa się z piszącego na niebiesko długopisu i pióra wiecznego; wzór w kratę, zapakowany w pudełko upominkowe.

Opakowanie: 25/50 sztuk |

Wymiar: 17,5x6,8x2,4 cm | Materiał: Metal

Znakowanie:

☐ 35x7/90x40mm

☐ 90x40mm

☐ 35x7mm

30,71 PLN/szt.

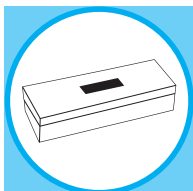

ALPHABET

Zestaw do pisania „Alphabet” składa się z długopisu z mechanizmem obrotowym i pióra kulkowego, czarny tusz, pakowany w pudełko.

Opakowanie: 25/100 kompletów | Wymiar: 17,7x5,8x2,2cm | Materiał: Aluminium

Znakowanie:

-  20x8mm
-  150x50mm
-  20x6mm
-  25x5mm



12,75 PLN/zestaw

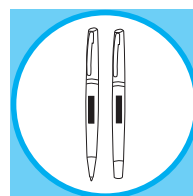

56-110 1622
biały



56-110 1621
czarny



56-110 1623
szary



56-110 1624
niebieski



56-110 1625
czerwony



OVAL OFFICE 56-110 1663

Zestaw do pisania „Oval Office” zawiera pióro kulkowe z pojemnym, czarnym wkładem i długopis (czarny wkład) z ozdobnym wykończeniem z imitacji skóry, zamknięte w owalnym pudełku otwieranym przyciskiem.

Opakowanie: 25/50 sztuk | Wymiar: 17,5x8,3x4 cm

Znakowanie:

-  60x20mm
-  170x50mm

53,62 PLN/szt.

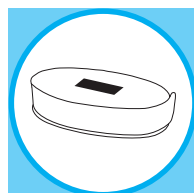



BLACK SWAN 56-110 1664

Zestaw piśmienniczy „Black Swan” składa się z metalowego długopisu z mechanizmem obrotowym (niebieski tusz) i metalowego pióra kulkowego (czarny tusz)

Opakowanie: 25/100 kompletów | Wymiar: 13,5/17,7x5,8x2,1 cm | Materiał: ABS/ Stal nierdzewna

Znakowanie:

-  20x6mm
-  20x6mm

28,70 PLN/zestaw

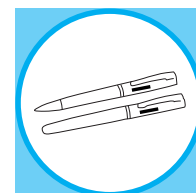



 **NOWOŚĆ**

MANZONI 56-110 1651

Zestaw „Manzoni” składający się z długopisu z czarnym wkładem oraz pióra wiecznego w eleganckim pudełku.

Opakowanie: 25/50 sztuk |
Wymiar: 18x6,5x4 cm

Znakowanie:
 35x6 mm
 30x30 mm
 35x6/30x35 mm
 38,26 PLN/szt.

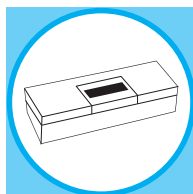

LEONARDO 56-110 1653

Zestaw do pisania „Leonardo” składający się z piszącego na niebiesko długopisu oraz pióra kulkowego z czarnym wkładem, pakowany w pudełko upominkowe z metalową płytką do grawerowania.

Opakowanie: 25/50 sztuk |
Wymiar: 13,7/19x7,5x3,2 cm

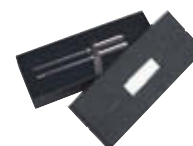
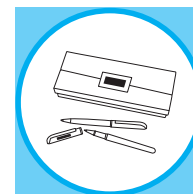

Znakowanie:
 30x8 mm
 15x5 mm
 30x8 mm
 31,41 PLN/szt.



ANGELO 56-110 1654

Zestaw do pisania „Angelo” składający się z długopisu piszącego na niebiesko oraz pióra kulkowego z czarnym wkładem w metalizowanych niebieskich obudowach z kolorowym motywem, pakowany w pudełko upominkowe z metalową płytką do grawerowania.

Opakowanie: 25/50 sztuk |
Wymiar: 13,7/19x7,5x3,2 cm |
Materiał: Aluminium

Znakowanie:
 40x10 mm
 40x10 mm
 31,41 PLN/szt.

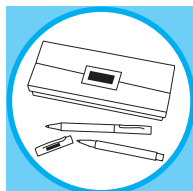

CHROMIUM 56-110 1644

Zestaw do pisania „Chromium” zawiera pióro (czarny tusz) oraz długopis (niebieski tusz), zapakowane w eleganckie pudełko upominkowe z aluminiową płytką.

Opakowanie: 25/50 kompletów |
Wymiar: 17,5x6,8x3,7 cm | Materiał: Metal

Znakowanie:
 40x40 mm
 30x30 mm
 25x5 mm
 40x40 mm
 43,81 PLN/zestaw

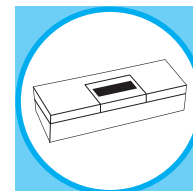

GEMINI

Zestaw do pisania „Gemini” zawiera długopis i latarkę, zaczepiane w etui na magnes ze sznurkiem, do powieszenia na szyi, długopis z czarnym wkładem.

Opakowanie: 50/200 sztuk |
Wymiar: 11,9x2,3x1 cm

Znakowanie:
 12x20mm
 30x8mm
 12x20mm
 30x8mm

3x
 INCL. 

23,15 PLN/szt.

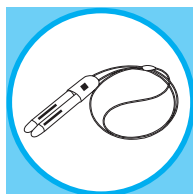

 Dla lekarzy



56-110 1903
srebrny/burgund



56-110 1901
srebrny



56-110 1902
srebrny/niebieski



BEAM

Wskaźnik laserowy „Beam” z czerwoną wiązką lasera, białą lampką LED, gumowym uchwytem i wyprofilowaną obudową, tusz czarny.

Opakowanie: 50/300 sztuk | Wymiar: 14,1 cm

Znakowanie:
 6x20/6x15mm
 6x8mm

3x
 INCL.

7,68 PLN/szt.

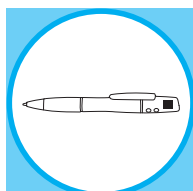

 Ze wskaźnikiem laserowym



56-110 2356
czarny



56-110 2354
niebieski



56-110 2355
czerwony



56-110 2353
srebrny

AERIAL 56-110 2342

Teleskopowy wskaźnik laserowy „Aerial”, wysuwane ramię (50 cm. długości), czerwony laser, zamykana końcówka, pakowany w drewniane pudełko upominkowe.

Opakowanie: 25/100 sztuk | Wymiar: 15 cm |
Materiał: Metal

Znakowanie:
 40x6mm
 70x20mm
 80x20mm
 202x40mm
 35x6mm
 40x12mm

6x
 INCL.

17,36 PLN/szt.

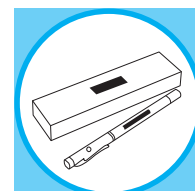

 Ze wskaźnikiem laserowym







Ceny katalogowe są wyłącznie orientacyjne i mogą ulec zmianie.

PHASER 56-110 2348

Długopis z funkcją rysika PDA, laserowym wskaźnikiem i białą lampką, stylizowany uchwyt, czarny wkład, pakowany w aluminiowe pudełko.

Opakowanie: 25/1500 sztuk |
Wymiar: Ø1 x 15 cm | Materiał: Metal

Znakowanie:

-  40x6 mm
-  70x20 mm
-  160x30 mm
-  20x40 mm
-  35x15 mm
-  40x6 mm

6x
INCL.

3 zapasowe baterie
12,85 PLN/szt.

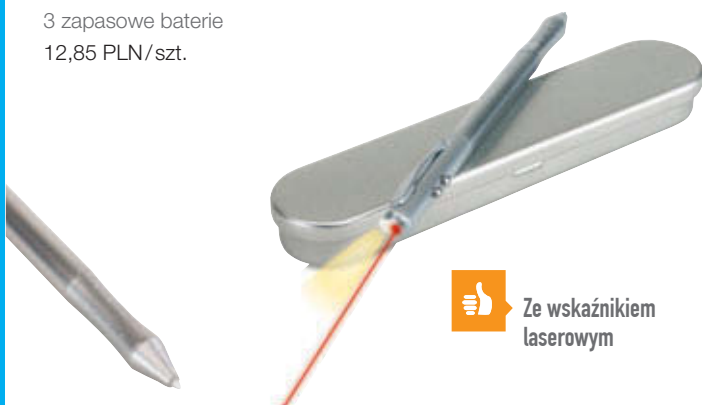
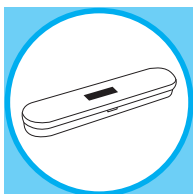

 Ze wskaźnikiem laserowym

BUNDLE 56-110 2345

Długopis ze wskaźnikiem laserowym z białą lampką w eleganckim drewnianym pudełku.

Opakowanie: 10/100 sztuk |
Wymiar: 13,2xØ1cm | Materiał: Metal

Znakowanie:

-  40x6 mm
-  40x6 mm
-  60x25 mm
-  60x25 mm
-  20x40 mm
-  35x12 mm
-  40x6 mm

6x
INCL.

na małe baterie, 3 extra
11,57 PLN/szt.

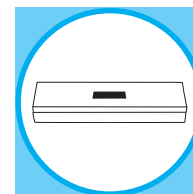



 Ze wskaźnikiem laserowym

**CHECK** 56-110 2343

Wskaźnik laserowy „Check” z czerwonym laserem, oraz długopisem (czarny wkład) lampką UV i gumowanym uchwytem; pakowany w metalowe pudełko.

Opakowanie: 25/100 sztuk | Wymiar: 15 cm |
Materiał: Metal

Znakowanie:

-  40x6 mm
-  70x20 mm
-  160x30 mm
-  35x15 mm
-  40x6 mm

6x
INCL.

3 zapasowe baterie
17,36 PLN/szt.

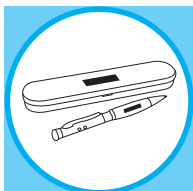

 Wskaźnik laserowy i lampka UV



SWAY TOUCH

Długopis „Sway Touch” z profilowanym trzonkiem, mechanizmem rotacyjnym, wymiennym wkładem, uchwytem pokrytym gumą i końcówką do ekranu dotykowego, tusz niebieski.

Opakowanie: 50/500 sztuk | Wymiar: 13,5 cm

Znakowanie:

 40x7 mm

 40x6 mm

1,88 PLN/szt.

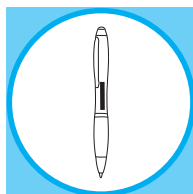

 Z końcówką do ekranu dotykowego

bez dekoracji

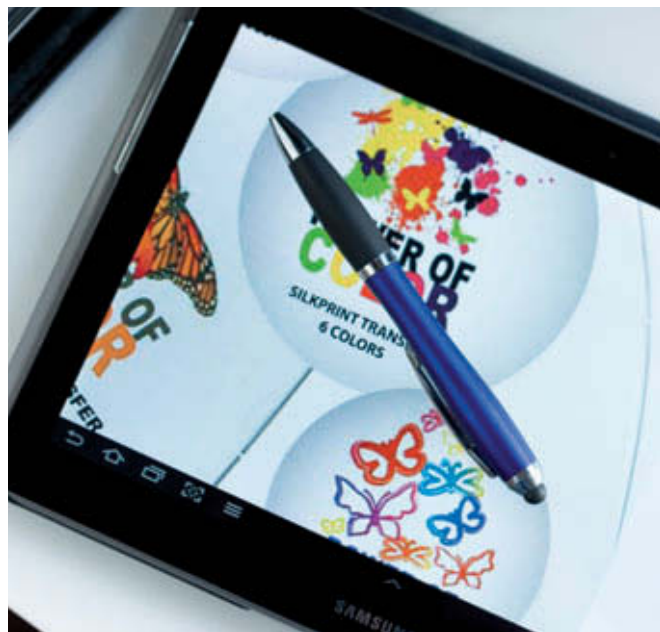

HANDY PEN

Długopis „Handy pen” z elastyczną smyczą zakończoną pętelką do zawieszenia oraz końcówką PDA, odpowiedni do telefonów komórkowych i palmtopów, tusz czarny.

Opakowanie: 50/1000 sztuk |

Wymiar: 7,5/19cm | Materiał: Aluminium

Znakowanie:

 30x4 mm

 30x4 mm

4,02 PLN/szt.

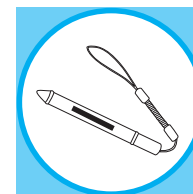

 Z rysikiem PDA



TOUCH TALENT 56-110 2344

Wskaźnik laserowy „Touch talent” z czerwonym laserem, białymi diodami LED, odpowiedni do ekranów dotykowych, długopis z niebieskim tuszem, pakowany w metalowe pudełko.

Opakowanie: 25/150 sztuk |

Wymiar: Ø 1,6x13/17,8x3,7x1,8 cm

Znakowanie:

 30x6 mm

 35 x15 mm

 160x30mm

 30x6 mm

 35x15 mm

6x
 INCL.

3 zapasowe baterie

16,77 PLN/szt.

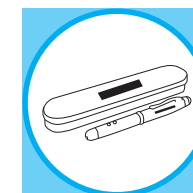

 Ze wskaźnikiem laserowym i końcówką do ekranu dotykowego

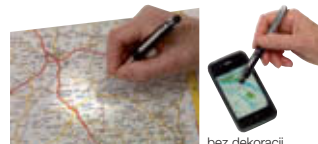

bez dekoracji



SMART TOUCH COLOUR

Długopis „Smart Touch Colour” cienkopiszący, z końcówką do ekranów dotykowych w kolorze trzonka, czarny tusz.

Opakowanie: 50/1000 sztuk | Wymiar: 13,6 cm |
Materiał: Aluminium

Znakowanie:

☒ 35x3 mm

☒ 35x3 mm

2,83 PLN/szt.

 **NOWOŚĆ**



Z końcówką do ekranu dotykowego

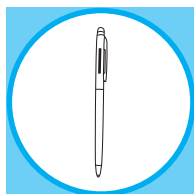

56-110 1490
biały

56-110 1491
czarny

56-110 1492
niebieski

56-110 1493
czerwony

56-110 1494
pomarańczowy

56-110 1495
zielony

56-110 1496
zielone jabłko

56-110 1497
żółty

56-110 1498
magenta

ELEGANT TOUCH

Długopis „Elegant Touch” smukły kształt, zatyczka z klipem, końcówka trzonka do ekranów dotykowych tabletów i smartphone’ów, niebieski tusz, długość pisania ok. 1000m

Opakowanie: 50/400 sztuk | Wymiar: 14,8 cm | Materiał: mosiądz

Znakowanie:

☒ 30x5 mm

☒ 30x5 mm

13,58 PLN/szt.

 **NOWOŚĆ**



Z końcówką do ekranu dotykowego

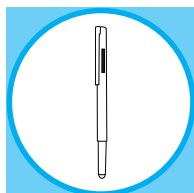

56-110 2072
srebrny

56-110 2073
czarny

56-110 2074
biały

56-110 2075
niebieski

56-110 2076
czerwony

56-110 2077
zielony

56-110 2078
różowy

SMART TOUCH 56-110 1634

Długopis „Smart Touch” cienkopiszący, z falującym klipem i punktem dotykowym, niebieski tusz.

Opakowanie: 50/500 sztuk | Wymiar: 13,8 cm

Znakowanie:

☒ 20x3 mm

☒ 20x3 mm

4,02 PLN/szt.



Z końcówką do ekranu dotykowego

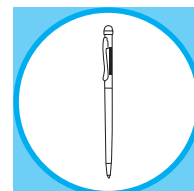

SESSION

Portfolio „Session” w formacie DIN A4, zawiera notes, pętelkę na przybory do pisania, różne wsuwane kieszenie, metalowy haczyk z kolorową gumką do zamknięcia.

Opakowanie: 20 sztuk | Wymiar: 32,5x25x1 cm

Znakowanie:

 170x100mm

 170x100mm

 25x8mm

23,86 PLN/szt.



XXL
print



56-110 3215
niebieski/czarny

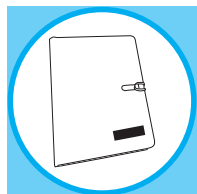

56-110 3216
czarny/szary



56-110 3217
czarny/czerwony



56-110 3218
zielony/czarny



56-110 3219
czarny/turkusowy

WIDGET

Portfolio „Widget” w formacie A5: w środku elastyczne paski na tablet (rozmiar 18x23 cm), z różnymi wsuwanymi kieszonkami, 1 mały notes, na zewnątrz uruchamiana przyciskiem podstawa dla wygody przy czytaniu, zapięcie na zatrzask.

Opakowanie: 20 sztuk | Wymiar: 25x20x1 cm

Znakowanie:

 30x10 mm

 80 x25 mm

23,15 PLN/szt.



56-110 3221
szary



56-110 3222
czerwony



56-110 3223
pomarańczowy



56-110 3224
zielony



56-110 3220
niebieski

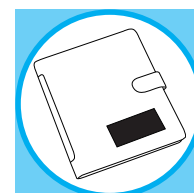

ARISTO 56-110 3180

Teczka konferencyjna „Aristo” w formacie A5 z obracaną ramką (z jednej strony kalkulator, z drugiej miejsce na zdjęcie), przegródka na wizytówki, kilka kieszonek wsuwanych, pętelka na długopis, wzór z białymi szwami z zewnątrz, płytka z metalu o wysokim połysku do grawerowania.

Opakowanie: 15/30 sztuk | Wymiar: 22,5x17,5x2cm

Znakowanie:

 35x25 mm
 30x10 mm

 8 DIGITS  1x INCL.



39,80 PLN/szt.

**ARISTO** 56-110 3181

Teczka konferencyjna „Aristo” w formacie A4 z obracaną ramką (z jednej strony kalkulator, z drugiej miejsce na zdjęcie), przegródka na wizytówki, kilka kieszonek wsuwanych, pętelka na długopis, wzór z białymi szwami z zewnątrz, płytka z metalu o wysokim połysku do grawerowania.

Opakowanie: 20 sztuk | Wymiar: 32x23,5x2cm

Znakowanie:

 35x25 mm
 30x10 mm

 8 DIGITS  1x INCL.

74,87 PLN/szt.



**ARISTO** 56-110 3182

Teczka konferencyjna „Aristo” w formacie A4 z obracaną ramką (z jednej strony kalkulator, z drugiej miejsce na zdjęcie), wkładka segregatorowa, przegródka na wizytówki, kieszonka na CD, kilka kieszonek wsuwanych, pętelka na długopis, wzór z białymi szwami z zewnątrz, zamykana na zamek błyskawiczny, płytka z metalu o wysokim połysku do grawerowania.

Opakowanie: 10 sztuk |

Wymiar: 34x24,5x4 cm

Znakowanie:

 35x25 mm
 30x10 mm

 8 DIGITS  1x INCL.

86,09 PLN/szt.



LINEN 56-110 3246

Portfolio „Linen” w formacie A4, wewnątrz wsuwane kieszonki, 2 kieszonki z przezroczystym okienkiem, z notesem, pętelką na długopis, z metalową płytką na Twoje logo

Opakowanie: 20 sztuk |
Wymiar: 30,5x23,5x1,2cm

Znakowanie:
☐ 40x12mm
✍ 40x12mm
30,23 PLN/szt.

 **NOWOŚĆ**

 A4

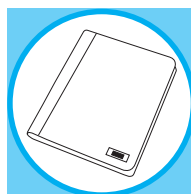

LINEN 56-110 3245

Portfolio „Linen” zamykane dookoła na suwak, wewnątrz wsuwane kieszonki, kalkulator, notes, pętelka na długopis, z metalową płytką na logo

Opakowanie: 20 sztuk | Wymiar: 33x26x2,3cm

Znakowanie:
☐ 40x12mm
✍ 40x12mm

 DIGITS 

55,51 PLN/szt.

 **NOWOŚĆ**



LINEN 56-110 3248

Portfolio na tablet „Linen”: okładka może służyć jako stojak na tablet, wewnątrz gumowana podkładka przytrzymująca tablet, odpowiednia na tablet 7” i 10”, z notesem, pętelką na długopis, metalowa płytką na Twoje logo

Opakowanie: 40 sztuk | Wymiar: 25x19,7x1,2cm

Znakowanie:
☐ 40x12mm
✍ 40x12mm
35,78 PLN/szt.

 **NOWOŚĆ**



LINEN 56-110 3247

Portfolio „Linen” w formacie A5: z wieloma wsuwanymi kieszonkami w środku, 1 kieszonka z przezroczystym okienkiem, z notesem, pętelką na długopis, metalowa płytką na Twoje logo

Opakowanie: 40 sztuk |
Wymiar: 23,2x17,3x1,2cm

Znakowanie:
☐ 40x12mm
✍ 40x12mm
23,15 PLN/szt.

 A5

 **NOWOŚĆ**



Ceny katalogowe są wyłącznie orientacyjne i mogą ulec zmianie.

CREADO 56-110 3163

Teczka na dokumenty „Creado”, A5 z notatnikiem zamykana na zamek błyskawiczny.

Opakowanie: 30 sztuk | Wymiar: 26x18x3,5cm

Znakowanie:

📏 180x80mm

✂️ 30x10mm

37,44 PLN/szt.

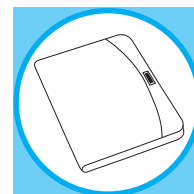

A5

**CREADO** 56-110 3162

Teczka na dokumenty „Creado” A4 z notatnikiem zamykana na zamek błyskawiczny.

Opakowanie: 15 sztuk |
Wymiar: 26x3,5x34,5cm

Znakowanie:

📏 180x100mm

✂️ 30x10mm

53,38 PLN/szt.

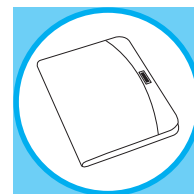

A4

**CREADO** 56-110 3161

Elegancka torba na laptopa „Creado” z kieszenią na zasilacz i kable.

Opakowanie: 12 sztuk | Wymiar: 40x30,5x8cm

Znakowanie:

📏 300x100/300x150mm

✂️ 35x10mm

56,45 PLN/szt.



Miękki przedział na laptop





EVENT 56-040 5715

Teczka konferencyjna z blokiem w formacie A4.

Opakowanie: 10/40 sztuk | Wymiar: 33x24 cm

Znakowanie:

-  50x20mm
-  150x60mm
-  100x280mm

27,52 PLN/szt.

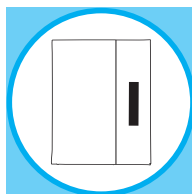



bez dekoracji

SYMPOSIUM 56-040 5725

Teczka na dokumenty „Symposium” z zamkiem błyskawicznym, blokiem w formacie A4, kilkoma kieszonkami i szlufką na długopis.

Opakowanie: 5/20 sztuk | Wymiar: 34x25,5 cm

Znakowanie:

-  40x20mm
-  150x60mm
-  100x280mm

37,44 PLN/szt.

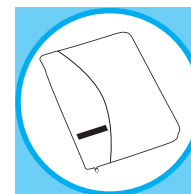

bez dekoracji

GENTLE

Portfolio „Gentle”, format A4, zamykane na zamek błyskawiczny, wewnętrzne przegródki w tym jedna przezroczysta, wewnętrzna kieszonka zapinana na zamek, kalkulator, blok do pisania, pętelka na długopis oraz jedna kieszonka zewnętrzna.

Opakowanie: 15 sztuk | Wymiar: 34,5x26x3 cm

Znakowanie:

-  25x10/60x25 mm
-  70x30mm
-  140x150mm
-  140x220mm
-  140x25mm

 8 DIGITS  1x INCL.

47,00 PLN/szt.

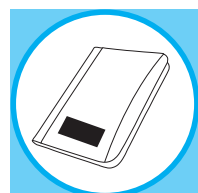

bez dekoracji



XXL
print

56-110 3184
niebieski



56-110 3185
czerwony



56-110 3183
czarny





NOBLESSE 56-110 3176

Teczka „Noblesse” z kalkulatorem, notesem w formacie A4, wieloma kieszonkami, zapinana na zamek, z eleganckim wykończeniem, wymiennym metalowym logo, wykonana z wysokiej jakości skóry syntetycznej.

Opakowanie: 10 sztuk | Wymiar: 35x28x4 cm

Znakowanie:

 90x40mm

 120x250mm

 30x10mm

1x  INCL.

64,84 PLN/szt.

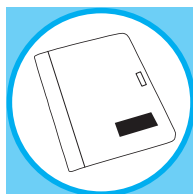

NOBLESSE 56-110 3177

Teczka „Noblesse” z notesem w formacie A4, paskiem na długopis, wieloma kieszonkami, z eleganckim wykończeniem, wymiennym metalowym logo, wykonana z wysokiej jakości skóry syntetycznej.

Opakowanie: 15 sztuk |

Wymiar: 32x25x2,7 cm

Znakowanie:

 10x30mm

 150x190mm

 10x30mm

40,63 PLN/szt.

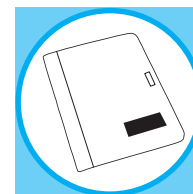

NOBLESSE 56-110 3186

Portfolio „Noblesse” w formacie DIN A4, z wbudowanym uchwytem na tablet PC w 3 rozmiarach (ok. 24x17,5cm, 22x15,5cm, 18x11,5cm), z elastyczną taśmą trzymającą tablet, zamszowymi kieszonkami zapewniającymi bezpieczny transport, wieloma wsuwanymi kieszonkami na wizytówki i notatki, pętelką na pióro lub długopis, zamykane na suwak.

Opakowanie: 10 sztuk | Wymiar: 25,5x3x33cm

Znakowanie:

 35x8mm

 70x25mm

 100x30mm

 30x10mm

94,95 PLN/szt.

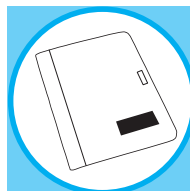

NOBLESSE 56-110 3178

Notes „Noblesse“ w etui, z kalkulatorem i paskiem na długopis, z dekoracyjnym wykończeniem i wymienną, metalową tabliczką na logo.

Opakowanie: 25/100 sztuk | Wymiar: 13,7x9,1x2,8cm

Znakowanie:

 30x10mm

 50x45mm

 30x10mm

1x
INCL.

25,27 PLN/szt.

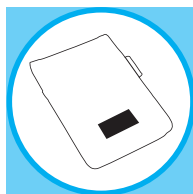

NOBLESSE 56-110 4122

Podkładka pod myszkę „Noblesse“ z ergonomicznym miejscem na nadgarstek, antypoślizgowa, dekoracyjne wykończenie obrzeży, wykonana z wysokiej jakości ekologicznej skóry.

Opakowanie: 25/50 sztuk | Wymiar: 27x22,5cm

Znakowanie:

 20x20mm

19,96 PLN/szt.

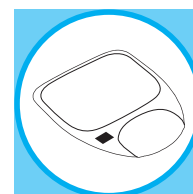

Elegancki design



NOBLESSE 56-110 3179

Wysokiej jakości portfolio „Noblesse“ ze skóry ekologicznej, w formacie A4 z zamkiem błyskawicznym, zatrzaskiem segregatorowym, kalkulatorem, blokiem do pisania, miejscem na długopis, wieloma kieszonkami, uchwytem, dekoracyjne wykończenie obrzeży, metalowa płytka do nadruku lub grawerowania.

Opakowanie: 10 sztuk | Wymiar: 36,5x30x4cm

Znakowanie:

 140x40mm

 30x10mm

 250x150mm

 30x10mm

1x
INCL.

118,81 PLN/szt.



MANHATTAN 56-110 3230

Portfolio „Manhattan” w formacie A4: zapięcie na suwak, wewnątrz wsuwane kieszonki, 1 przezroczysta kieszeń, kieszeń na suwak, z notesem, oczkiem na długopis, metalowa płytką na reklamę.

Opakowanie: 10 sztuk | Wymiar: 33x26x1,8cm

Znakowanie:

✍ 25x7 mm

42,28 PLN/szt.

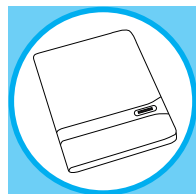

A4

MONTE CARLO 56-040 6185

Teczka z klipem „Monte Carlo” zawiera szlufkę na długopis.

Opakowanie: 5/25 sztuk |

Wymiar: 32,5x23x1,5 cm

Znakowanie:

☰ 260x160 mm

☷ 240x140 mm

31,89 PLN/szt.

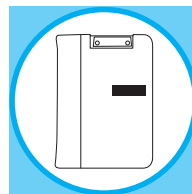

A4

NEW JERSEY

Portfolio konferencyjne „New Jersey” w formacie A4: wewnętrzna wsuwana kieszeń na zatrząsk, zawiera notes, klapką zamykaną metalowym zapięciem z powierzchnią na reklamę.

Opakowanie: 20 sztuk | Wymiar: 31,5x26x2cm

Znakowanie:

☷ 180x65 mm

✍ 100x80 mm

✍ 6x25 mm

42,28 PLN/szt.



56-110 3233
czerwony



A4



56-110 3231
czarny



56-110 3232
granatowy



56-110 3234
brązowy

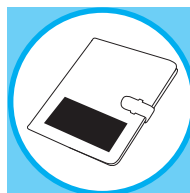

AMBASSADOR 56-040 6172

Torba na dokumenty „Ambassador”; główna kieszeń i 2 przednie kieszenie zamykane na zamek błyskawiczny, organizer, kłapa z dodatkową kieszenią na zamek błyskawiczny, dodatkową kieszenią z tyłu zamykaną na zamek błyskawiczny, 1 uchwytem, regulowanym i zdejmowalnym paskiem na ramię.

Opakowanie: 5/15 sztuk |
Wymiar: ok. 41x33,5x10 cm

Znakowanie:
☐ 40x20 mm
☐ 300x60 mm
☐ 40x20 mm

108,89 PLN/szt.



bez dekoracji



AMBASSADOR 56-040 6173

Torba na dokumenty „Ambassador” główna kieszeń z możliwością powiększenia, różnorodne kieszenie do wsuwania, z zamknięciem, regulowany i zdejmowalny pasek na ramię.

Opakowanie: 5/10 sztuk |
Wymiar: ok. 39,5x31,5x6 cm

Znakowanie:
☐ 40x20 mm
☐ 300x60 mm
☐ 40x20 mm

80,07 PLN/szt.



bez dekoracji

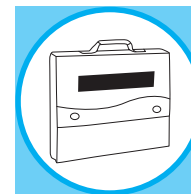

AMBASSADOR 56-040 6175

Teczka portfolio „Ambassador” w formacie A4, z zamknięciem na zamek błyskawiczny, zatraskiem segregatorowym, różnymi kieszeniami do wsuwania, kieszenią wewnętrzną na zamek błyskawiczny, blokiem do pisania, miejscem na długopis, uchwytem i kieszenią do wsuwania na zewnątrz.

Opakowanie: 5/10 sztuk |
Wymiar: 35,5x25x7 cm

Znakowanie:
☐ 40x20 mm
☐ 270x60 mm
☐ 40x20 mm

83,14 PLN/szt.

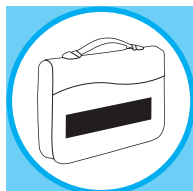

bez dekoracji



A4

AMBASSADOR 56-040 6174

Teczka portfolio „Ambassador” w formacie A4, z zamknięciem na zamek błyskawiczny, różnymi kieszeniami do wsuwania, wewnętrzną kieszonką na zamek błyskawiczny, blokiem do pisania, pętelką na długopis, kieszenią do wsuwania na zewnątrz.

Opakowanie: 10/20 sztuk |
Wymiar: ok. 34x25x4 cm

Znakowanie:
☐ 40x20 mm
☐ 40x20 mm
☐ 60x270 mm

51,02 PLN/szt.

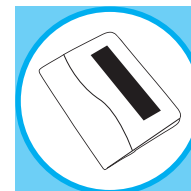

bez dekoracji



A4

AVANTI 56-040 6121

Teczka segregatorowa „Avanti” w formacie A4 ze szlufką na długopis, kilkoma kieszonkami, uchwytem i zamkiem błyskawicznym.

Opakowanie: 5/10 sztuk |
Wymiar: 35,5x25x5 cm

Znakowanie:

☰ 300x120 mm

☷ 300x120 mm

63,06 PLN/szt.

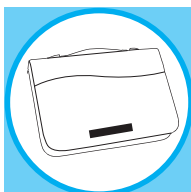

AVANTI 56-040 6171

Teczka na dokumenty „Avanti” z możliwością poszerzenia, organizерem, zamknięciem na zatrzaski, uchwytem i regulowanym, odpinanym paskiem na ramię.

Opakowanie: 5/15 sztuk | Wymiar: 41x34x10 cm

Znakowanie:

☰ 300x100 mm

☷ 300x100 mm

70,50 PLN/szt.

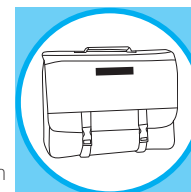

bez dekoracji



AVANTI 56-040 6131

Teczka konferencyjna „Avanti” z blokiem w formacie A4, szlufką na długopis i kilkoma kieszonkami.

Opakowanie: 10/20 sztuk |
Wymiar: 33x24x2,5 cm

Znakowanie:

☰ 150x60 mm

☷ 280x120 mm

☷ 280x120 mm

38,26 PLN/szt.

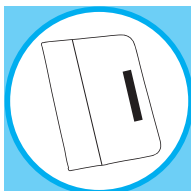

AVANTI 56-040 6141

Teczka konferencyjna „Avanti” z blokiem w formacie A4, szlufką na długopis, kilkoma kieszonkami i zamkiem błyskawicznym.

Opakowanie: 10/20 sztuk |
Wymiar: 34x25x3,5 cm

Znakowanie:

☰ 280x120 mm

☷ 280x120 mm

38,03 PLN/szt.

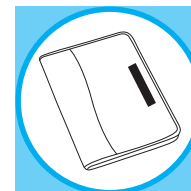

TINY

Mini portfolio „Tiny” z kalkulatorem i uchwytem na długopis.

Opakowanie: 25/50 sztuk |

Wymiar: 16,5x10,9x1,7 cm

Znakowanie:

40x15 mm

50x15 mm

160x100 mm

8 DIGITS 1x INCL.

17,48 PLN/szt.

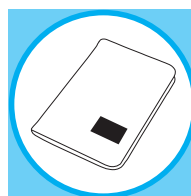

56-110 3196
zielony



56-110 3190
czarny

56-110 3191
niebieski

56-110 3192
czerwony

56-110 3193
pomarańczowy

56-110 3194
biały

56-110 3195
jasnoniebieski

56-110 3197
fioletowy

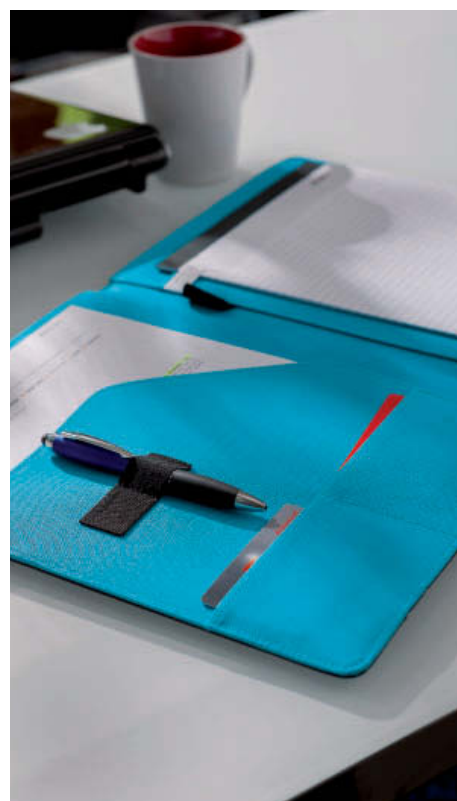

YOUNG STAR

Portfolio „Young star” w formacie DIN A4 z podkładką do pisania, pętelką na pióro lub długopis, wieloma wsuwanymi kieszonkami, zamykane elastyczną taśmą, w środku kolorowe, a na zewnątrz czarne.

Opakowanie: 20 sztuk | Wymiar: 32x26x2 cm

Znakowanie:

100x220/20x220 mm

27,28 PLN/szt.

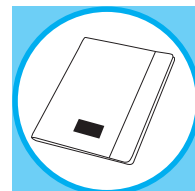

56-110 3167
czarny/zielony

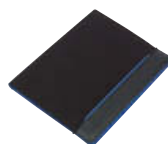

56-110 3164
czarny/niebieski



56-110 3165
czarny/szary



56-110 3166
czarny/czerwony

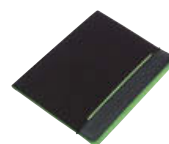

56-110 3167
czarny/zielony

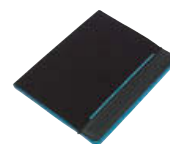

56-110 3168
czarny/turkusowy

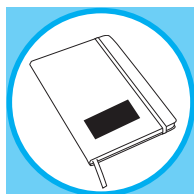

ATTENDANT

Notes „Attendant” w formacie A6, z zaokrąglonymi rogami, zamykany gumką, z wszytymi zakładkami.

Opakowanie: 50/100 sztuk |

Wymiar: 14,2x9,2x1,2cm

Znakowanie:

☰ 30x30mm

☰ 120x80mm

6,73 PLN/szt.



A6



56-110 3206
turkusowy



56-110 3200
czarny

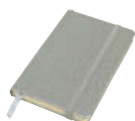

56-110 3201
srebrny



56-110 3202
granatowy



56-110 3203
czerwony



56-110 3204
pomarańczowy



56-110 3205
różowy



56-110 3207
zielony



ATTENDANT

Notes „Attendant” w formacie A5, z zaokrąglonymi rogami, zamykany gumką, z wszytymi zakładkami i dodatkową kieszenią z tyłu na notatki.

Opakowanie: 25/50 sztuk |

Wymiar: 21,4x14,3x1,5cm

Znakowanie:

☰ 50x20mm

☰ 190x120mm

12,87 PLN/szt.



A5

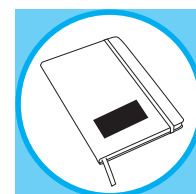

nowe kolory



56-110 3226
czerwony



56-110 3225
granatowy



56-110 3208
czarny

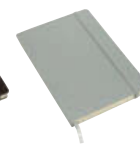

56-110 3209
srebrny

ATTENDANT WRITER

Notes „Attendant Winter“ w formacie A6 z zaokrąglonymi krawędziami, długopisem (czarny tusz), pętelką na długopis, zapinany na gumkę, z tasiemką – zakładką

Opakowanie: 50/100 sztuk | Wymiar: 14,2x9,2x1,3cm

Znakowanie:

☒ 30x30mm

13,58 PLN/szt.



56-110 3237
niebieski

56-110 3235
srebrny

56-110 3236
czarny

56-110 3238
czerwony



 **NOWOŚĆ**

LITTLE NOTES

Notes „Little Notes“: 1 samoprzylepny notatnik, 5 bloczków samoprzylepnych etykiet w różnych kolorach, 1 notes z wrywanymi kartkami, magnetyczne zamknięcie

Opakowanie: 100/200 sztuk |

Wymiar: 13,1x8,2x1,4cm

Znakowanie:

☒ 60x30mm

☒ 60x30/20x70mm

☒ 60x30/100x70mm

5,55 PLN/szt.



 **NOWOŚĆ**

56-110 3244
zielone jabłko

56-110 3239
naturalny

56-110 3240
czarny

56-110 3241
niebieski

56-110 3242
czerwony

56-110 3243
pomarańczowy

CANOE

Mini dystrybutor do spinaczy „Canoe” z przezroczystym wieczkiem i magnesem ułatwiającym wyciąganie spinaczy z wnętrza, w zestawie 30 spinaczy.

Opakowanie: 50/300 sztuk |

Wymiar: 8x3,8x2 cm

Znakowanie:

☐ 25x15 mm



3,19 PLN/szt.

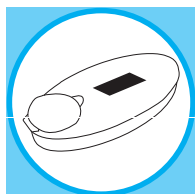

56-110 1719
biały



56-110 1718
czarny

DESK COMPANION 56-110 1700

3 w 1 „Przyjaciel biurka”; zszywacz, podajnik taśmy do klejenia i 3M® Memo Flags w jednym.

Opakowanie: 25/50 sztuk |

Wymiar: 19x7,5x4 cm

Znakowanie:

☐ 40x10 mm

☐ 40x10 mm



31,53 PLN/szt.

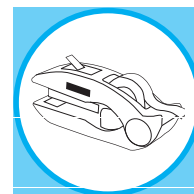

CREADO

3 w 1



ACADEMY

Mini notes z długopisem „Academy”.

Opakowanie: 50/200 sztuk |

Wymiar: 10,6x7,9x1,2 cm | Materiał: ABS

Znakowanie:

☐ 45x15/40x40 mm

☐ 7x30 mm

☐ 90x60 mm

3,54 PLN/szt.

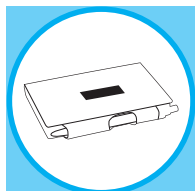

56-110 3023
przezroczysty

56-110 3022
niebieski
transparentny

Ceny katalogowe są wyłącznie orientacyjne i mogą ulec zmianie.

SCRIPT 56-110 3116

Kolonotatnik „Script” zawiera pasujący kolorem długopis.

Opakowanie: 50/150 sztuk |

Wymiar: 13,5x9,5x1,2 cm

Znakowanie:

☐ 45x20 mm

3,78 PLN/szt.

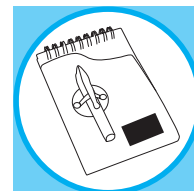

RECYCLE

Ekologiczny kolożeszyt „Recycle” wykonany z recyklingowanego papieru i kartonu, format A6, plastikowe części długopisu są biodegradowalne (czarny tusz); gumowa tasiemka przytrzymuje długopis.

Opakowanie: 25/100 sztuk |

Wymiar: 18x13,5x0,8cm

Znakowanie:

☰ 50x50mm

7,20 PLN / szt.

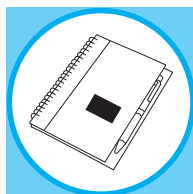

56-110 3153
czarny

56-110 3154
czerwony

56-110 3152
niebieski

MAGNY

Notes „Magny” z blokiem w linie do pisania, 2 samoprzylepnymi naklejkami, 5 kolorami samoprzylepnych pasków, zawiera długopis, magnetyczne zamknięcie, z możliwością utylizacji.

Opakowanie: 25/50 sztuk |

Wymiar: 18x13,6x2cm

Znakowanie:

☰ 50x50mm

10,39 PLN / szt.

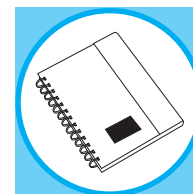

56-110 3210
niebieski/naturalny

56-110 3211
czarny/naturalny

56-110 3213
zielony/naturalny

56-110 3214
pomarańczowy/naturalny

56-110 3212
czerwony/naturalny

RECYCLE

Ekologiczny kolożeszyt „Recycle” wykonany z recyklingowanego papieru i kartonu, plastikowe części długopisu są biodegradowalne (czarny tusz); gumowa tasiemka przytrzymuje długopis i zamyka notatnik.

Opakowanie: 25/100 sztuk |

Wymiar: 14,5x10x0,8cm

Znakowanie:

☰ 40x40/40x20mm

4,72 PLN / szt.

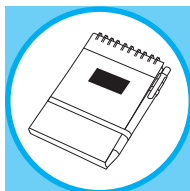

56-110 3155
niebieski

56-110 3156
czarny

56-110 3157
czerwony



STICK + CALC

Memo box „Stick + calc“ z 1 dużym bloczkiem kartek samoprzylepnych, 6 kolorowymi samoprzylepnymi karteczkami i 8-cyfrowym kalkulatorem słonecznym.

Opakowanie: 50/250 sztuk | Wymiar: 8,9x5,8x1,1 cm

Znakowanie:

 40x25mm

 8 DIGITS 

6,38 PLN/szt.

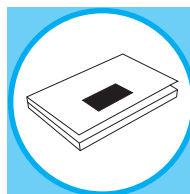

56-110 3133
czerwony



56-110 3131
naturalny

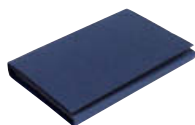

56-110 3132
niebieski



STICK IT 56-110 3136

Pudełko na notatki „Stick it“: z długopisem (czarny tusz), linijką, karteczkami w kształcie strzałek w trzech różnych kolorach i jednym samoprzylepnym notatnikiem, wykonane z materiałów pochodzących z recyklingu.

Opakowanie: 50/100 sztuk |

Wymiar: 14x7,3x1,6 cm

Znakowanie:

 35x25mm

7,20 PLN/szt.

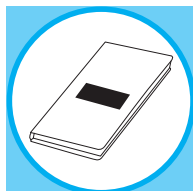

STICK ME 56-110 3139

Pudełko na notatki „Stick me“ z samoprzylepnym notatnikiem i pięcioma kolorowymi samoprzylepnymi karteczkami, kieszonką na wizytówki, elastyczną taśmą w przedniej części, wykonany z materiałów z recyklingu.

Opakowanie: 100/500 sztuk |

Wymiar: 10,5x6,8x0,5 cm

Znakowanie:

 30x20mm

2,36 PLN/szt.

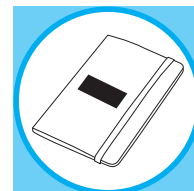

CIRCULAR + ROMANCE

Zakładka „Circular + Romance” z samoprzylepnymi karteczkami w sześciu kolorach, z linijką z boku, nadająca się do recyklingu.

Opakowanie: 100/400 sztuk |
Wymiar: 21,2x6x0,2cm

Znakowanie:
25x25 mm
2,36 PLN/szt.

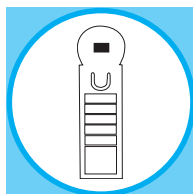

56-110 3033
czerwony - Romance



56-110 3032
natura - Circular

MULTI MEMO 56-110 3137

Mini segregator „Multi memo”: z wielokolorowymi samoprzylepnymi notesikami, wykonany z materiałów z recyklingu.

Opakowanie: 100/200 sztuk |
Wymiar: 7,5x8x2,2cm

Znakowanie:
30x25 mm
40x40 mm
4,96 PLN/szt.

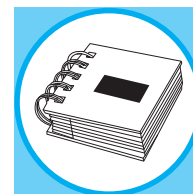
**MEMO** 56-110 3138

Mini notes „Memo”: z długopisem (czarny tusz), jednym notesem z wyrwanymi kartkami i pięcioma różnokolorowymi samoprzylepnymi notesikami, wykonany z materiałów z recyklingu.

Opakowanie: 100/200 sztuk |
Wymiar: 10,5x8x1 cm

Znakowanie:
35x20/25x20 mm
80x30 mm
4,61 PLN/szt.

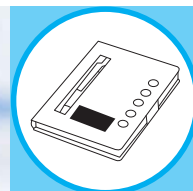

REMIND ME 56-110 3021

Zestaw do biura i domu „Remind me” zawiera bloczki z samoprzylepnych kartek w kształcie strzałek w 8 kolorach i duży bloczek kartek, przezroczyste uchwyty, pakowane w pudełko ze skóry ekologicznej.

Opakowanie: 25/50 sztuk |
Wymiar: 13x10,5x3 cm

Znakowanie:

-  40x30mm
-  40x20/40x25mm
-  100x80mm
-  40x20mm

13,58 PLN/szt.

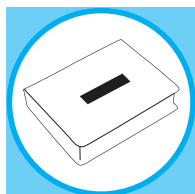



COOL 56-110 7024

Linijka „Cool” z 2 przedziałami na 4 bloczki samoprzylepnych karteczek, 1 miejsce na spinacze biurowe, kolorowe wieczko.

Opakowanie: 50/200 sztuk |
Wymiar: 14,8x6x0,8 cm

Znakowanie:

-  35x20mm
-  100x40mm

2,72 PLN/szt.

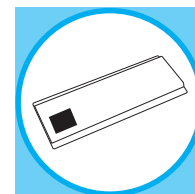



STICK + MARK 56-110 3030

Pudełko memo „Stick+mark” z przezroczystą kieszenią na pokrywie, zawiera trzy zakreślacze, pięć bloczków karteczek samoprzylepnych w różnych kolorach w kształcie strzałki i jeden duży bloczek kartek samoprzylepnych, pakowane w pudełko ze skóry ekologicznej.

Opakowanie: 25/50 sztuk |
Wymiar: 13,1x10,6x2,5 cm

Znakowanie:

-  40x25mm
-  40x25mm
-  100x80mm

15,12 PLN/szt.

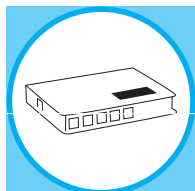



NOTE

Pudełko na notatki „Note” zawiera blok mini kartek (100 szt.) i zakładki memo w 3 kolorach (każdy kolor 100 szt.).

Opakowanie: 25/50 sztuk |
Wymiar: 16x8x1,5 cm

Znakowanie:

-  50x30mm
-  140x60mm

7,09 PLN/szt.

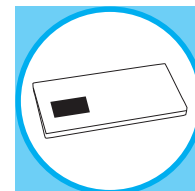

56-110 3027
transparentny

56-110 3028
pomarańczowy

DESK TALENT

Przyrząd biurowy „Desk talent“, 3w1, końcówka do usuwania zszywek z dokumentów, wysuwany nożyk, kieszonka z karteczkami samoprzylepnymi.

Opakowanie: 100/600 sztuk |
Wymiar: 14,5x2,3x1 cm

Znakowanie:
☰ 35x11/10x10mm
3,19 PLN/szt.

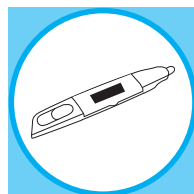

Z karteczkami samoprzylepnymi



56-110 1509
czarny/biały



56-110 1508
niebieski/biały



56-110 1510
czerwony/biały



TEAM 56-110 1723

Zestaw klipsów biurowych „Team” z magnetycznym przyciskiem do papieru, 8 różnokolorowych klipsów.

Opakowanie: 25/100 sztuk |
Wymiar: 9,1x7,1x2,4/5,4 cm |
Materiał: ABS/Metal

Znakowanie:
☰ 40x25 mm
☰ 60x50 mm



11,93 PLN/szt.

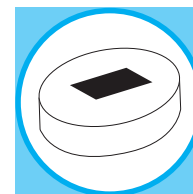

Magnetyczne zamknięcie



STAR 56-110 3089

Zakreślacz „Star” 5 kolorów, przezroczysta część wewnętrzna.

Opakowanie: 50/150 sztuk | Wymiar: Ø11 cm

Znakowanie:
☰ Ø40mm
☰ Ø20mm

7,20 PLN/szt.

CREADO

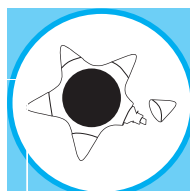

REVOLVE 56-110 3084

Zakreślacz „Revolve” z 3 kolorami: żółty, zielony, różowy.

Opakowanie: 50/200 sztuk |
Wymiar: Ø2,9x14,8cm

Znakowanie:
☐ 40x10mm
7,20 PLN/szt.

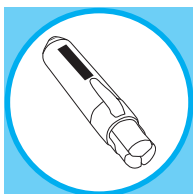

LIGHT UP 56-110 3031

Zakreślacz „Light up” w trzech kolorach (żółty, różowy i zielony), pakowane w przezroczyste pudełko.

Opakowanie: 50/200 sztuk |
Wymiar: 8,7x4,9x2cm

Znakowanie:
☐ 30x7mm
☐ 40x25mm
☐ 80x40mm
7,20 PLN/szt.

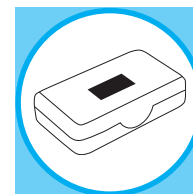

SPACE

Zakreślacz „Space” ze srebrną, aluminiową obudową i przezroczystą częścią obudowy.

Opakowanie: 25/500 sztuk |
Wymiar: Ø1,8x10cm | Materiał: Aluminium

Znakowanie:
☐ 40x8/Ø10mm
☐ 40x8/Ø10mm



5,55 PLN/szt.

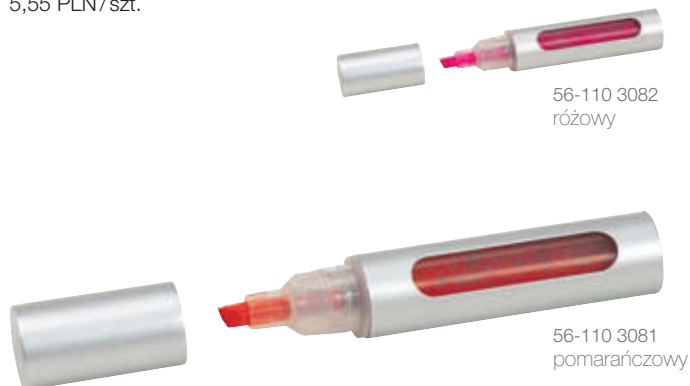
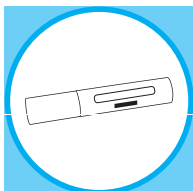

56-110 3082
różowy

56-110 3081
pomarańczowy

MARK IT 56-110 3087

Trójkątny zakreślacz „Mark it”, 3 kolory: różowy, żółty, zielony.

Opakowanie: 100/500 sztuk |
Wymiar: 9x9x1,3cm

Znakowanie:
☐ 30x20mm
☐ 50x50mm
2,72 PLN/szt.

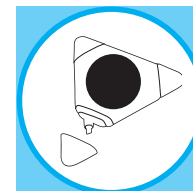

DESK STAR 56-110 3043

Zestaw zakreślaczy „Desk Star” składa się z 1 miejsca na długopis, z podstawki na spinacze (w zestawie), 3 zakreślaczy z ciekłym tuszem (różowy, żółty, pomarańczowy) z kolorowymi zatyczkami i okienkiem pokazującym zawartość tuszu

Opakowanie: 20/60 kompletów |

Wymiar: 11,9x13x7,4cm

Znakowanie:

30x8/30x7 mm

13,35 PLN/zestaw



SPACE STAR 2 56-110 3044

Zestaw zakreślaczy „Space Star 2” składa się z 1 miejsca na długopis, 2 zakreślaczy z płynnym tuszem (różowy i żółty) z kolorowymi zatyczkami i okienkiem pokazującym zawartość tuszu.

Opakowanie: 25/75 kompletów |

Wymiar: 10,3x8,5x4,3cm

Znakowanie:

35x20/30x7 mm

60x20 mm

6,38 PLN/zestaw

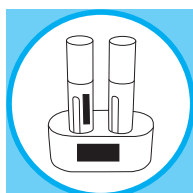

TRIPLE STAR 56-110 3042

Zestaw zakreślaczy „Triple Star” składa się z 1 miejsca na długopis, 3 zakreślaczy z ciekłym tuszem (różowy, żółty, pomarańczowy) z kolorowymi zatyczkami i okienkiem pokazującym zawartość tuszu.

Opakowanie: 25/75 kompletów |

Wymiar: 12x7,5x7,5cm

Znakowanie:

55x8/30x7 mm

8,98 PLN/zestaw

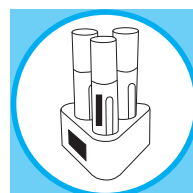

SPACE STAR 4 56-110 3045

Zestaw zakreślaczy „Space Star 4” składa się z 1 miejsca na długopis, 2 zakreślaczy z płynnym tuszem (różowy, żółty, pomarańczowy, zielony) z kolorowymi zatyczkami i okienkiem pokazującym zawartość tuszu.

Opakowanie: 20/60 kompletów |

Wymiar: 10,3x12,4x4,3cm

Znakowanie:

60x20/30x7 mm

60x20 mm

11,10 PLN/zestaw

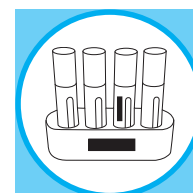

INVITE

Wizytownik „Invite” z przesuwным wieczkiem, mechanizmem zamykającym i obudową w mroźnym kolorze.

Opakowanie: 100 sztuk |

Wymiar: 10x6,8x1 cm

Znakowanie:

☐ 40x20mm

☐ 90x60mm

2,36 PLN/szt.

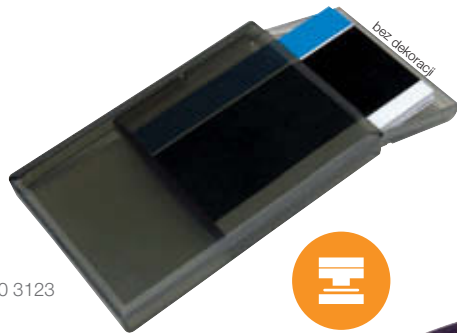
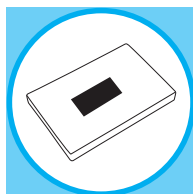

56-110 3123 szary

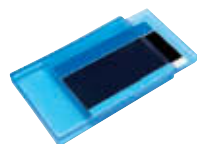

56-110 3122 niebieski

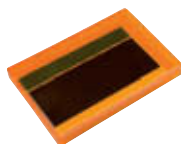

56-110 3124 pomarańczowy



EASY + CLEAN 56-110 1794

Korektor „Easy + Clean” z przezroczystego plastiku.

Opakowanie: 12/432 sztuk |

Wymiar: 8,7x4,7 cm

Znakowanie:

☐ 20x20mm

☐ 50x20mm

2,72 PLN/szt.

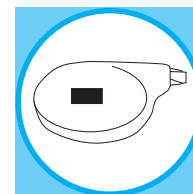

PAGE

Mini dziurkacz „Page” z wbudowaną linijką (12cm) i dwoma otworami pasującymi do aktówki.

Opakowanie: 50/400 sztuk |

Wymiar: 13x6,7 cm

Znakowanie:

☐ 60x20mm

☐ 40x20mm

2,48 PLN/szt.

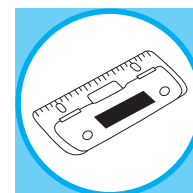

56-110 1732 niebieski

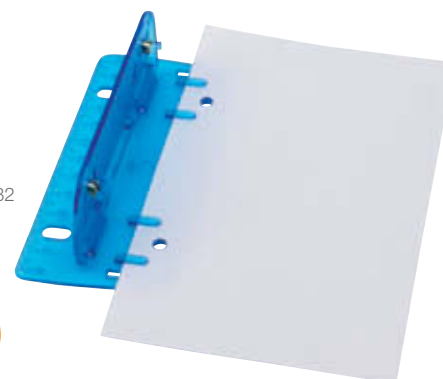

56-110 1734 czerwony



56-110 1733 transparentny



Z linijką



bez dekoracji

HULA

Solarna figurka „Hula” po naładowaniu panela słonecznego porusza biodrami

Opakowanie: 50/100 sztuk |
Wymiar: 6x5,1x10,1 cm

Znakowanie:
☰ 20x7 mm



10,39 PLN/szt.

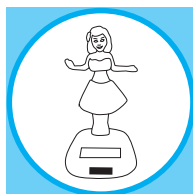

56-041 0204
niebieski

56-041 0205
zielony

56-041 0206
różowy



BRIMSTONE

56-041 0203

Motyl solarny „Brimstone” skrzydła poruszają się, kiedy motyl jest wystawiony na słońce.

Opakowanie: 25/100 sztuk |
Wymiar: Ø5x6 cm

Znakowanie:
☰ 20x6 mm



11,57 PLN/szt.

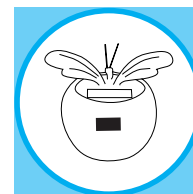

WAVER + WAVING ROSE

Słoneczny kwiat „Waver + Waving rose”, kiedy panel zasilania jest zwrócony w kierunku słońca, kwiat i liście zaczynają się poruszać.

Opakowanie: 25/100 sztuk |
Wymiar: Ø6,5x11 cm

Znakowanie:
☰ 20x6 mm



11,57 PLN/szt.

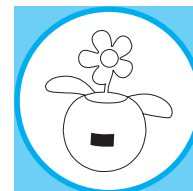

56-041 0201
czerwony/Waver

56-041 0202
biały/Waving rose

Ceny katalogowe są wyłącznie orientacyjne i mogą ulec zmianie.

LECTOR

Szkló powiększające „Lector” z otworem do zawieszania.

Opakowanie: 100/400 sztuk |
Wymiar: 8,5x5,5cm

Znakowanie:
☐ 25x8mm
3,54 PLN/szt.

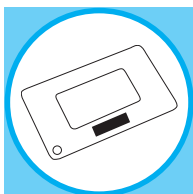

56-040 9704
czarny



56-040 9702
czerwony

3-krotne powiększenie

SUPPORT

Lupa „Support” w poręcznej wielkości karty kredytowej, powiększa 3x, z widocznym miejscem na reklamę.

Opakowanie: 500/2500 sztuk |
Wymiar: 8,5x5,5cm

Znakowanie:
☐ 50x12mm
☐ 50x10mm
1,18 PLN/szt.

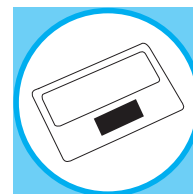

3-krotne powiększenie



56-040 2468
biały

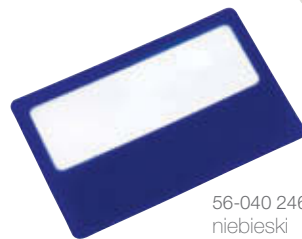

56-040 2469
niebieski

READER 56-040 2422

Zakładka do książki „Reader” ze szkłem powiększającym.

Opakowanie: 250/1000 sztuk |
Wymiar: 11 x4x0,5cm

Znakowanie:
☐ 28x15mm
1,30 PLN/szt.

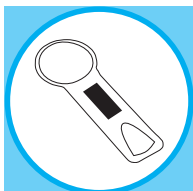

bez dekoracji

READ IT 56-110 7214

Rozkładana latarka do czytania „Read it” z klipsem i obrotową lampką, zapala się gdy srebrna część jest przesunięta w górę.

Opakowanie: 50/200 sztuk |
Wymiar: 9,5x4x1 cm

Znakowanie:
☐ 22x35mm
☐ 20x30mm

3x
INCL.

7,68 PLN/szt.

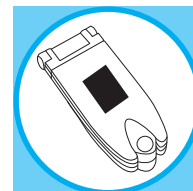

bez dekoracji

FIX IT 56-110 1793

Spinacz do papieru „Fix it“ w przezroczystej obudowie. Posiada klipy wielokrotnego użytku do spinania dokumentów - 8 szt. w urządzeniu oraz 10 szt. Zapasowych.

Opakowanie: 100/400 sztuk |
Wymiar: 11,5x2,7x2,5cm

Znakowanie:
☰ 35x11mm
6,38 PLN/szt.

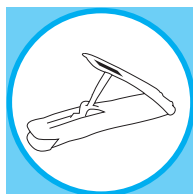

LITTLE MAN 56-110 1507

Wizytownik „Little Man“, nisko umieszczony środek ciężkości powoduje, że położony wizytownik zawsze wraca do pozycji pionowej.

Opakowanie: 25/100 sztuk | Wymiar: Ø5,5x10,5cm

Znakowanie:
☰ 25x10mm
7,32 PLN/szt.

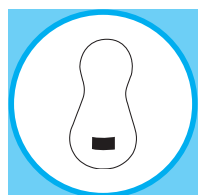

SAVER

Etui na kartę kredytową „Saver“ z okienkiem.

Opakowanie: 500/1000 sztuk |
Wymiar: 9x6x0,3cm

Znakowanie:
☰ 50x17mm
☰ 80x20mm
0,83 PLN/szt.

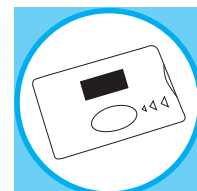

56-040 2471
niebieski



56-040 2470
biały



56-040 2472
czerwony

Ceny katalogowe są wyłącznie orientacyjne i mogą ulec zmianie.

TOPAS 56-040 2425

Transparentny memo uchwyt „Topas” z metalowym klipem.

Opakowanie: 50/300 sztuk |
Wymiar: 2,5x5,1x14 cm

Znakowanie:
☒ 25x25mm
3,07 PLN/szt.

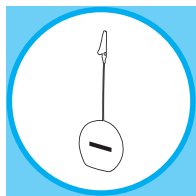

HEART ONE 56-040 2432

Memo klip „Heart One” z przezroczystym serduszkim w podstawie, miejscem na długopis, sprężynującym drucikiem i końcówką w kształcie serca.

Opakowanie: 50/500 sztuk |
Wymiar: 10,6x3,7x3,2 cm
2,60 PLN/szt.



CUBE 56-040 2417

Kwadratowy stojaczek „Cube” z klamerką na notatki.

Opakowanie: 50/200 sztuk |
Wymiar: 2,5x2,5x11 cm

Znakowanie:
☒ 18x18mm
☒ 20x20mm
1,85 PLN/szt.

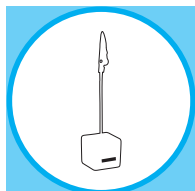

ZEPHYR

Uchwyt „Zephyr” z metalowym klipem.

Opakowanie: 50/500 sztuk |
Wymiar: 4,9x1,9x11 cm

Znakowanie:
☒ 35x15mm
☒ 30x10mm
2,60 PLN/szt.

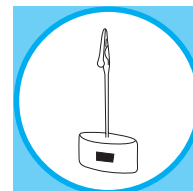

56-040 2434
biały

56-040 2435
niebieski

LOVE 56-110 3000

Klipsz memo „Love” z magnesem.

Opakowanie: 50/300 sztuk |
Wymiar: 7,1 x 7 x 3,1 cm

Znakowanie:
35 x 15 mm



2,95 PLN/szt.

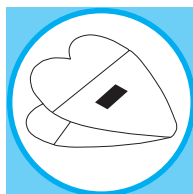

Z magnesem

bez dekoracji

SHAKE HANDS 56-110 7031

Memo magnes „Shake Hands” w kształcie dłoni.

Opakowanie: 100/500 sztuk |
Wymiar: 4,5 x 5 x 0,3 cm | Materiał: Stal nierdzewna

Znakowanie:
15 x 10 mm
15 x 12 mm
15 x 12 mm



1,77 PLN/szt.

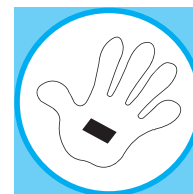

Magnes

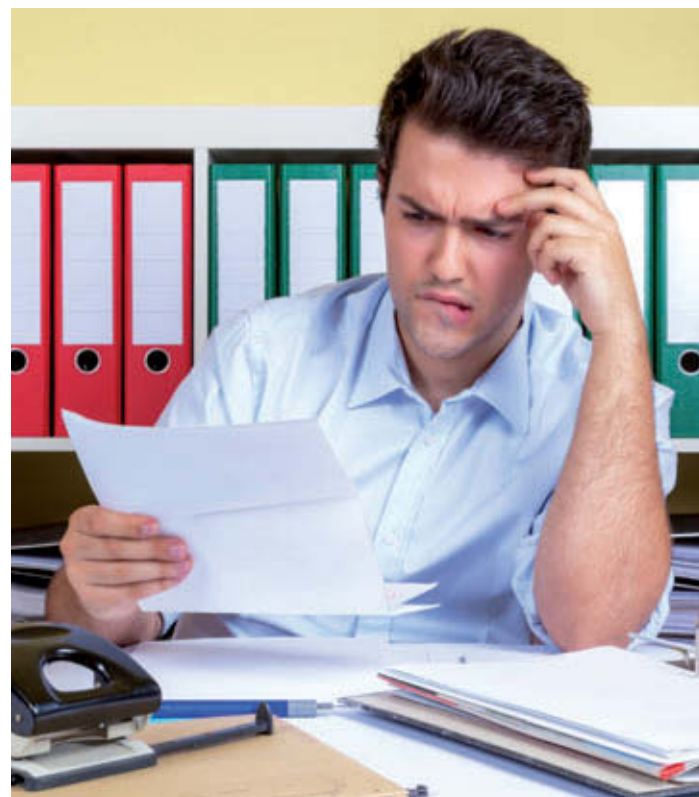

NAVIGATION 56-060 3030

Elegancki chromowany kompas „Navigation” w dużej metalowej oprawie; zapakowany w metalowe pudełko.

Opakowanie: 50/100 sztuk |
Wymiar: Ø5,3 x 1,5 / 10,5 x 8,4 x 2,5 cm

Znakowanie:
60 x 20 mm
90 x 60 mm
35 x 15 mm
23,86 PLN/szt.

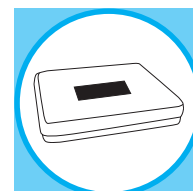

Również jako przycisk do papieru



Ceny katalogowe są wyłącznie orientacyjne i mogą ulec zmianie.

DARK LINE 56-110 3104

Wizytownik „Dark Line” z matowego metalu, lustrzana powierzchnia na znakowanie.

Opakowanie: 50/200 sztuk |
Wymiar: 9,5x6x1 cm

Znakowanie:

☐ 40x15 mm

▨ 90x50 mm

✂ 40x15 mm

9,09 PLN/szt.

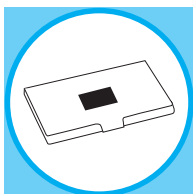

DARK LINE 56-040 7779

Otwieracz do listów „Dark Line” z matowego metalu, z lustrzaną powierzchnią na znakowanie.

Opakowanie: 50/200 sztuk |
Wymiar: 16x2,7x0,4 cm

Znakowanie:

✂ 20x12 mm

8,74 PLN/szt.

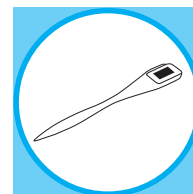

DARK LINE 56-040 7835

Wieszak na torebkę „Dark Line” z matowego metalu, lustrzanym obszarem na znakowanie, pokrytym gumą, spodem zapewniającym bezpieczne trzymanie, pakowany w ozdobne pudełko.

Opakowanie: 50/250 sztuk |
Wymiar: Ø4,5x1 cm

Znakowanie:

☐ Ø30 mm

▨ 40x40 mm

✂ Ø30 mm

9,57 PLN/szt.

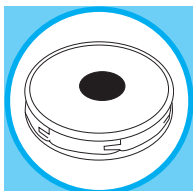

DARK LINE 56-040 7814

Brelok „Dark Line” z matowego metalu, z wysuwającym pierścieniem na klucze.

Opakowanie: 50/250 sztuk |
Wymiar: 6,5x2x0,6 cm

Znakowanie:

☐ 10x30 mm

▨ 10x30 mm

✂ 10x30 mm

5,20 PLN/szt.



ATLAS

Wizytownik „Atlas”: z zapięciem magnetycznym i blaszką do nadruku

Opakowanie: 50/200 sztuk |

Wymiar: 9,6x6,5x1,1 cm

Znakowanie:

☒ 35x7 mm

☑ 35x7/80x8 mm

9,57 PLN/szt.

 **NOWOŚĆ**

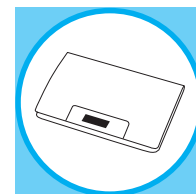

56-110 3148
czerwony



56-110 3146
czarny

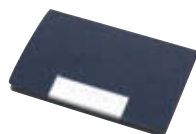

56-110 3147
niebieski



56-110 3149
zielony



56-110 3150
magenta



DARK LINE 56-040 7775

Zestaw upominkowy „Dark Line”, metalowy, składa się z długopisu z mechanizmem obrotowym (czarny tusz) oraz brelokiem na klucze, zapakowany w pudełko.

Opakowanie: 20/100 kompletów |

Wymiar: 16x9x1,6cm | Materiał: Stop cynkowy/Aluminium

Znakowanie:

☒ 25x11/30x6 mm

☑ 25x11/30x6 mm

15,12 PLN/komplet



 **NOWOŚĆ**

EXCELLENCE 56-040 7778

Zestaw upominkowy „Excellence” składający się z piszącego na niebiesko pióra i długopisu, wizytownika oraz breloka z metalową płytką do grawerowania, pakowany w prezentowe pudełko.

Opakowanie: 12/36 zestaw |

Wymiar: 16,7x16x3,4 cm

Znakowanie:

☒ 30x10 mm

☒ 25x8/30x8 mm

☑ 25x8/35x8/30x8 mm

31,65 PLN/zestaw



SUPERB 56-110 3103

Wizytownik „Superb”, wykonany z syntetycznej skóry ze szwami, zamykany na magnetyczną kłapkę, pakowany w pudełko upominkowe.

Opakowanie: 20/100 sztuk |

Wymiar: 9,2x6,5x1,1 cm

Znakowanie:

☐ 35x15 mm

☐ 80x50 mm



9,57 PLN/szt.

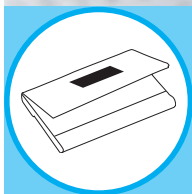

COOL CARDS 56-110 3102

Etui na wizytówki „Cool cards” wykonane ze skóry, ze wstawką z metalu.

Opakowanie: 50/250 sztuk |

Wymiar: 9,8x6,2x1,2 cm | Materiał: poliuretan

Znakowanie:

☐ 30x15 mm

☐ 30x15 mm

7,91 PLN/szt.

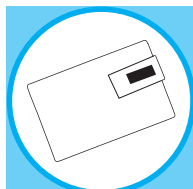

LEAVE A MARK 56-110 3101

Etui na wizytówki „Leave a mark” wykonane ze skóry, ze wstawką z metalu.

Opakowanie: 50/250 sztuk |

Wymiar: 9,5x6,5x1,2 cm | Materiał: poliuretan

Znakowanie:

☐ 20x7 mm

☐ 20x7 mm

7,91 PLN/szt.

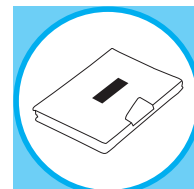

GEOMETRY 56-110 7027

Linijka „Geometry”, 30cm, zapakowana w etui.

Opakowanie: 50/200 sztuk | Wymiar: 31 x 4 cm | Materiał: Aluminium

Znakowanie:

100x20mm

300x10mm

100x20mm



8,74 PLN/szt.

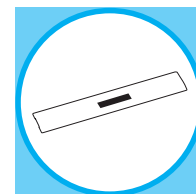

RHODOS 56-040 7776

Otwieracz do listów „Rhodos” z okrągłym polem na nadruk.

Opakowanie: 10/100 sztuk | Wymiar: 16,5x2,8cm | Materiał: Stop cynkowy

Znakowanie:

15x15mm

15x15mm

10,39 PLN/szt.

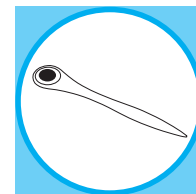

AKROPOLIS 56-040 7777

Metalowy nożyk do kopert „Akropolis” z matowym wykończeniem.

Opakowanie: 10/100 sztuk | Wymiar: 15x1,5x0,5cm | Materiał: Metal

Znakowanie:

25x10mm

20x5mm

25x10mm

10,75 PLN/szt.

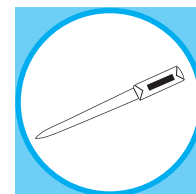

ARC 56-110 7001

Ramka na 2 zdjęcia „Arc”, obrotowa, format zdjęć 15x10cm.

Opakowanie: 10/40 sztuk | Wymiar: 21 x 15 x 1 cm | Materiał: Aluminium

Znakowanie:

35x20mm

50x20mm

50x10mm

23,74 PLN/szt.

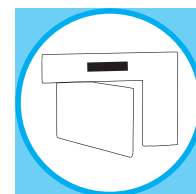



RECALL 56-110 3020

Memo pudełko „Recall” z wbudowanym, 8-cyfrowym kalkulatorem oraz karteczkami samoprzylepnymi w 8 kolorach i karteczkami do notatek w środku.

Opakowanie: 50/100 sztuk |
Wymiar: 13x10,1x1,9cm

Znakowanie:

 25x10mm

 25x15mm

 25x10mm

 8 DIGITS  1x INCL. 

13,35 PLN/szt.

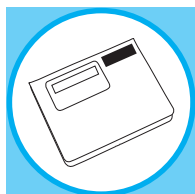



HIT IT 56-040 6408

Mini gra zręcznościowa „Hit it” z 7 gumowymi przyciskami i melodyjką w tle z opcją wyłączenia, łańcuszek z zapięciem na klucze.

Opakowanie: 25/100 sztuk |
Wymiar: 7,4x5x1,7cm

Znakowanie:

 20x5mm

 25x5mm

 30x40mm

 3x INCL.

12,28 PLN/szt.





PREDICT 56-110 4456

Linijka „Predict” z prognozą pogody, wyświetlaczem daty, czasu, temperatury (w °C i °F), fazy księżyca i wilgotności powietrza (w %).

Opakowanie: 50/100 sztuk |
Wymiar: 30,5x5,3x1,5cm

Znakowanie:

 50x20mm

 180x40mm

 50x20mm

 1x INCL.  30cm 

23,62 PLN/szt.

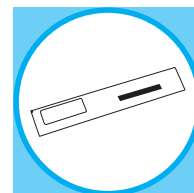

TAKEAWAY 56-110 4282

8-cyfrowy kalkulator „Takeaway” rozmiaru karty kredytowej, z poziomym ułożeniem znaków, na baterię słoneczną.

Opakowanie: 100/400 sztuk |
Wymiar: 8,6x5,4x0,3 cm

Znakowanie:
40x7 mm



5,55 PLN/szt.

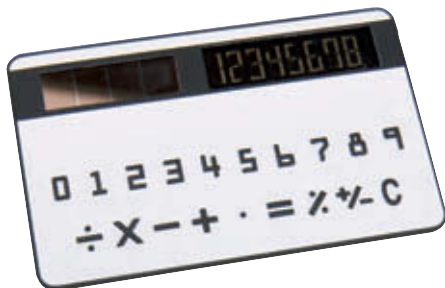
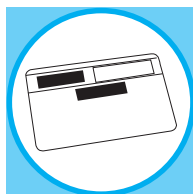

SLIM ELEGANCE 56-110 4281

Kalkulator „Slim Elegance” o rozmiarze karty kredytowej w etui z imitacji skóry, 8-cyfrowy.

Opakowanie: 50/200 sztuk |
Wymiar: 10x5,5x0,5 cm | Materiał: Aluminium

Znakowanie:
40x10 mm

40x5/40x12 mm



11,93 PLN/szt.

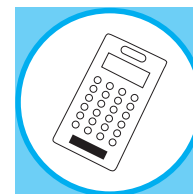

SLIM ELEGANCE 56-110 4280

Kalkulator „Slim Elegance” o rozmiarze karty kredytowej w etui z imitacji skóry, 8-cyfrowy.

Opakowanie: 50/200 sztuk |
Wymiar: 8,5x5,5x0,5 cm | Materiał: Aluminium

Znakowanie:
35x10 mm

35x10 mm



10,39 PLN/szt.



CALCULINE 56-110 4457

Kalkulator „Calculine” w kształcie linijki, 20 cm, 8-cyfrowy.

Opakowanie: 35/140 sztuk |
Wymiar: 20,5x5,5x1 cm

Znakowanie:
50x10 mm

50x10 mm



8,62 PLN/szt.

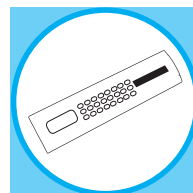

TALENT 56-049 9074

Elektroniczna waga do bagażu „Talent” z ekranem LCD podświetlonym na niebiesko, stabilnym uchwytem, skala do 35kg (możliwość dostosowania do lbs), funkcja TARA, do użytku domowego.

Opakowanie: 20/40 sztuk | Wymiar: 31,5x4,5x2,2 cm

Znakowanie:

 31x12 mm

 20x12 mm

 50x15 mm

2x
 INCL.

51,85 PLN/szt.

 Do 35 kg.

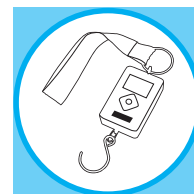

bez dekoracji

BUDDY

Kalkulator „Buddy” w formacie DIN A4 z podwójną mocą i dużymi gumowymi przyciskami, 10 cyfr.

Opakowanie: 20 sztuk |
Wymiar: 28,5x21x1,5 cm

Znakowanie:

 40x35 mm

 40x30 mm

 40x35 mm

 DIGITS   1x INCL. 

31,53 PLN/szt.

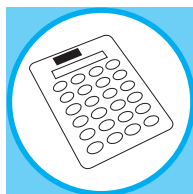

56-110 4466
srebrny



56-110 4465
niebieski

56-110 4464
czerwony



 Kalkulatory wyposażone w podwójne źródło energii: zwykłe baterie i baterie słoneczne.

Ceny katalogowe są wyłącznie orientacyjne i mogą ulec zmianie.

NEWTON 56-110 4413

12-cyfrowy, podwójnie zasilany kalkulator „Newton” z dotykowymi przyciskami i praktyczną podstawką z tyłu.

Opakowanie: 50/100 sztuk |

Wymiar: 15,8x10,5x0,8cm

Znakowanie:

☰ 60x15/20x12mm



18,31 PLN/szt.

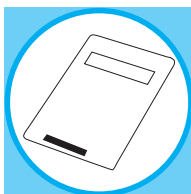

 **Dotykowy wyświetlacz**

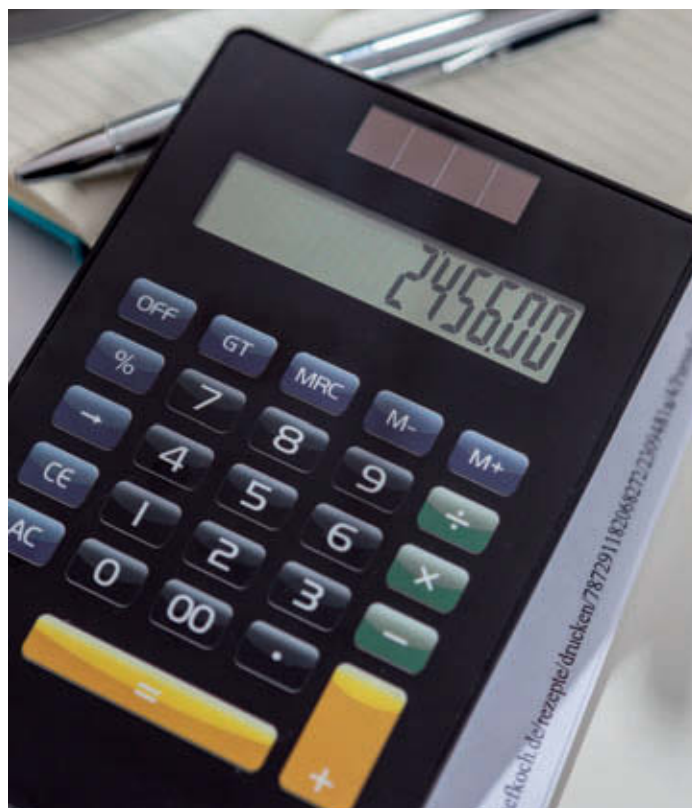

DOTTY MATRIX 56-110 4412

10-cyfrowy kalkulator „Dotty Matrix”, elegancki, wzór, zasilanie z baterii słonecznych lub zwykłych, praktyczna podstawka, ekran typu punktowego.

Opakowanie: 25/50 sztuk |

Wymiar: 18,3x10,6x3cm

Znakowanie:

☰ 55x15mm

☒ 11x3/3x12mm



27,87 PLN/szt.

 **10 cyfr**



GLOSSY 56-110 4467

Kalkulator „Glossy” na biurko, podwójnie zasilany.

Opakowanie: 20/40 sztuk | Wymiar: 20x13,5x3cm

Znakowanie:

☰ 60x7/70x10mm

☒ 50x10mm



AA/LR6/AM3

19,96 PLN/szt.



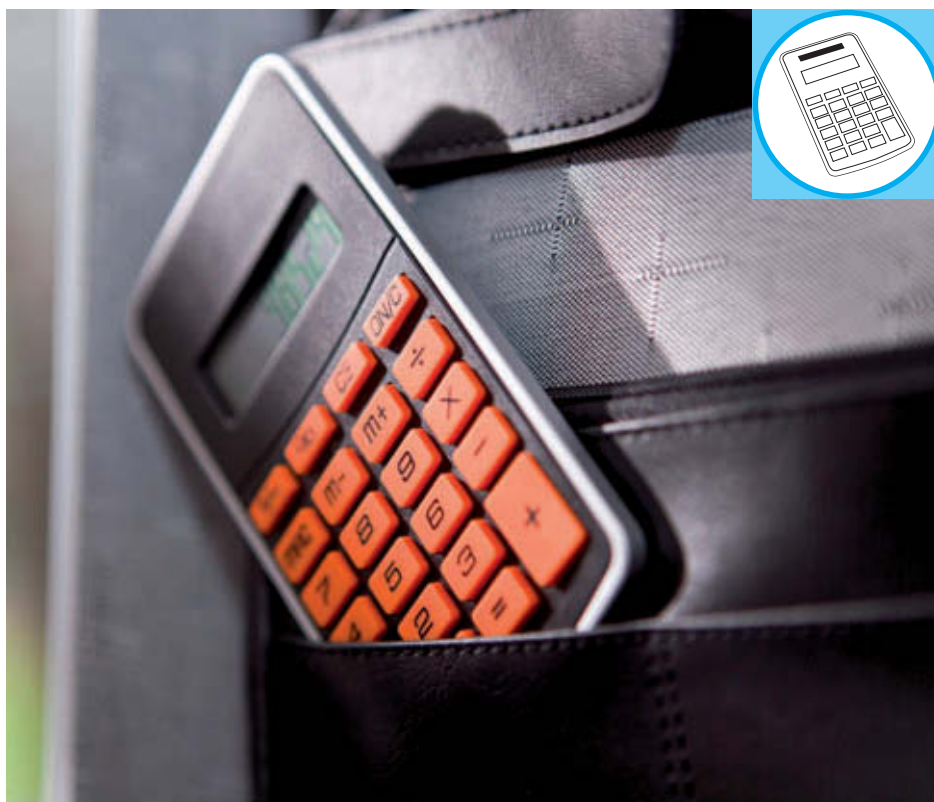

TOUCHY 56-110 4472

8-cyfrowy kalkulator „Touchy” z pomarańczowymi, gumowanymi przyciskami.

Opakowanie: 50/200 sztuk |
Wymiar: 11,5x6,6x0,5 cm

Znakowanie:
☹ 30x15 mm

8 DIGITS 1x INCL

7,79 PLN/szt.



CORNER

Mini-kalkulator „Corner” na biurko, 8-cyfrowy.

Opakowanie: 100 sztuk | Wymiar: 12x11 cm

Znakowanie:

☹ 35x35 mm

☹ 35x35 mm

8 DIGITS 1x INCL

10,16 PLN/szt.

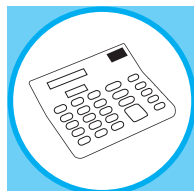

56-110 4096
biały



56-110 4095
czarny

BORDER 56-110 4082

Kalkulator „Border” z aluminiową powierzchnią, 8-cyfrowy.

Opakowanie: 50/200 sztuk |
Wymiar: 6,1x0,8x11 cm

Znakowanie:

☹ 35x8 mm

☹ 35x10 mm

8 DIGITS 1x INCL

10,39 PLN/szt.



WOBBLY 56-110 4404

8-cyfrowy kalkulator gumowy „Wobbly” z podwójnym zasilaniem i elastycznymi, wyprofilowanymi przyciskami.

Opakowanie: 50/100 sztuk | Wymiar: 14,5x9,5x0,8cm

Znakowanie: 30x15 mm



11,93 PLN/szt.



AGATOR 56-110 4067

Kalkulator wielofunkcyjny „Agator” 5 w 1 z termometrem.

Opakowanie: 10/20 sztuk | Wymiar: 8,5x14,5x8,5cm

Znakowanie: 60x12 mm

50x12 mm



AAA/ LR03/AM4

36,85 PLN/szt.



BIG COUNT 56-110 4400

Budzik cyfrowy „Big Count” możliwość sterowania z pilota na podczerwień (zasięg ok. 5 m); z funkcją kalkulatora, datą, alarmem (alarm z 9 melodiami), funkcją odliczania, wyświetlaniem temperatury (°C i °F), niebieskim podświetleniem, 2 diodami LED.

Opakowanie: 10/20 sztuk | Wymiar: 12,5x5,5x11,5cm

Znakowanie: 25x15 mm

25x5 mm

40x10 mm

25x15 mm



AAA/LR03/AM4

62,95 PLN/szt.



Kalkulator ze zdalnym sterowaniem



HOVER 56-110 4402

Podkładka pod mysz „Hoover” z 3 portami USB i wbudowanym kalkulatorem, zawiera kabel USB o długości ok. 110 cm.

Opakowanie: 20 sztuk |
Wymiar: 20,8x18x0,8 cm

Znakowanie:

 60x15 mm

 **DIGITS**  **1x**  **INCL.**

47,12 PLN/szt.

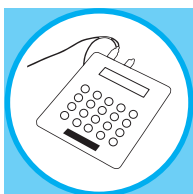
**TOP PRIZE** 56-110 4124

Podkładka pod mysz „Top prize” powierzchnia przedstawia banknot o nominale 500€.

Opakowanie: 50/100 sztuk |
Wymiar: 27,8x19,6 cm

Znakowanie:

 40x20 mm

3,42 PLN/szt.

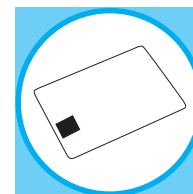
**HIDDEN** 56-110 7354

Mysz optyczna do laptopa „Hidden” ze scrollmem i wbudowanym związkem kabla.

Opakowanie: 25/50 sztuk |
Wymiar: 9,5x5,6x2,5 cm

Znakowanie:

 30x10 mm

 30x10 mm

27,87 PLN/szt.

**FACE TO FACE** 56-060 3027

Kamera internetowa „Face to Face”, 300 000 pikseli, idealna do videokonferencji, 6 diod LED, ręcznie regulowany zoom, złącze USB, długość kabla ok. 140 cm., klip do przypięcia do ekranu, współpraca z Windows XP/Vista.

Opakowanie: 40 sztuk | Wymiar: 6xØ3x6 cm

Znakowanie:

 37x8 mm

 37x8 mm



58,93 PLN/szt.

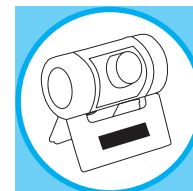



MAGIC CUBE 56-110 7353

Uniwersalny czytnik kart pamięci „Magic Cube” z niebieskim podświetleniem LED, czyta M2, MS, TF i SD z 3 portów, wersja 2.0, gumowana podstawa, zawiera kabel USB (ok. 112 cm).

Opakowanie: 20/80 sztuk | Wymiar: 8x8x4 cm

Znakowanie:

-  45x10 mm
-  45x10 mm



35,55 PLN/szt.



bez dekoracji



35IN1 56-110 7331



Czytnik do kart „35 w 1” w aluminiowej obudowie; USB 2.0, współpracuje z kartami typu CF, MS, Smart Media, MMC, XD, kabel do podłączenia w zestawie (ok. 50 cm).

Opakowanie: 25/100 sztuk |

Wymiar: 7,2x4,9x1,6 cm |

Materiał: Aluminium

Znakowanie:

-  40x35 mm
-  40x30 mm
-  40x35 mm



47,12 PLN/szt.



bez dekoracji

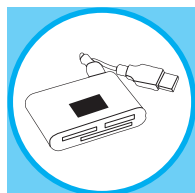

DWARF 56-110 7350

Czytnik kart „Dwarf”, obsługuje karty XD, MS, SD, SDHC, M2, Micro Sd, T-Flash, wersja 2.0, funkcja lampki, kabel USB o długości ok. 30 cm..

Opakowanie: 25/200 sztuk |

Wymiar: 7,1 x 4 x 1,5 cm

Znakowanie:

-  20x18 mm
-  20x18 mm
-  60x30 mm
-  20x18 mm

22,67 PLN/szt.



bez dekoracji

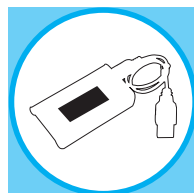

CLIP ON 56-110 7351

Hub USB „Clip-on”, 4 porty USB w wersji 2.0, kabel o długości ok. 62 cm oraz praktyczny klips do zaczeplenia na biurku.

Opakowanie: 25/100 sztuk |

Wymiar: 6x5,3x4 cm

Znakowanie:

-  35x15 mm



24,68 PLN/szt.

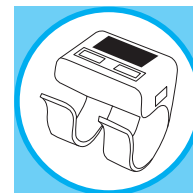

TYPHOON

Wentylator „Typhoon” działa na baterie i za pomocą USB, przycisk ON/OFF, regulowana prędkość, składany stojak z tyłu, z interfejsem USB i kablem (ok. 103cm długości), komora na baterie na spodzie.

Opakowanie: 30 sztuk |
Wymiar: 15x14,5x6,5 cm

Znakowanie:
☒ 25x9mm



AA/LR6/AM3

34,25 PLN/szt.

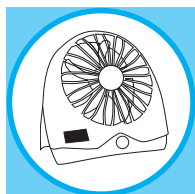

56-040 6314
biały/niebieski



56-040 6315
biały/zielony

FLEXI

Latarka USB „Flexi” z 5 białymi diodami LED, złączem USB i elastyczną szyjką, pakowane w ozdobne pudełko.

Opakowanie: 50/200 sztuk |
Wymiar: Ø1,2x37,1 cm

Znakowanie:
☒ 55x7 mm
☒ 55x7 mm



11,10 PLN/szt.

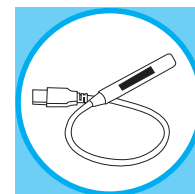

56-110 7356
czarny



elastyczna szyjka



56-110 7355
srebrny



bez dekoracji

ILLUMINATION

Lampa słoneczna „Illumination” z białą podstawą i kolorowym kloszem, panel słoneczny na górze, możliwość naładowania poprzez kabel USB (ok.. 62cm. długości), zawiera baterie akumulatorowe, zapakowana w pudełko na prezent.

Opakowanie: 20/60 sztuk |
Wymiar: Ø8,2x12,9cm

Znakowanie:
☒ 15x30mm



23,15 PLN/szt.



56-040 3114
różowy



56-040 3112
niebieski



56-040 3113
pomarańczowy



56-040 3115
biały





CLIMATE 56-110 7357

Nawilżacz powietrza USB „Klimat“ – składa się z 3 części: górną część z parownikiem, świeci na niebiesko po włączeniu zasilania, materiał składa się z gąbki i przezroczystego zbiornika na wodę, zasilanie przez USB (długość kabla ok 105cm) – zapewnia zdrowy klimat w pomieszczeniu, gdy powietrze jest zbyt suche.

Opakowanie: 30/60 sztuk |
Wymiar: Ø4,2x16cm

Znakowanie:

12x70mm

15x70mm

38,26 PLN/szt.

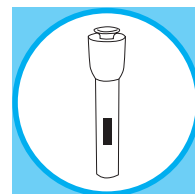

NOWOŚĆ



HEAT IT

Podgrzewacz do kubka na USB „Heat it“ płyta grzewcza ze stali nierdzewnej, 3 porty, wersja 2.0, przycisk ON/OFF, czerwone światło i kabel USB (długość ok. 100cm) w zestawie.

Opakowanie: 30/60 sztuk |
Wymiar: 12x12x1,7cm

Znakowanie:

40x10mm

40x10mm



23,86 PLN/szt.

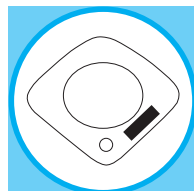

56-110 7317
niebieski



56-110 7318
biały



56-110 7319
zielony



56-110 7320
różowy



bez dekoracji

COFFEE + TEA 56-110 7306

Podgrzewacz do kubków „Coffee + Tea“ podłączany do USB, z 4 portami USB.

Opakowanie: 10/40 sztuk |
Wymiar: 9,1x10,2x2,2cm

Znakowanie:

10x10mm

10x10mm



23,50 PLN/szt.

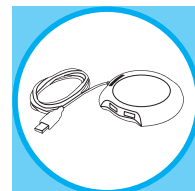

bez dekoracji



COMPLETE 56-110 7226

Zestaw do ładowania telefonu „Complete”, zawiera 5 różnych końcówek, adapter 12V do ładowania w samochodzie, 2 końcówki USB, ładowarkę do kontaktu 230V.

Opakowanie: 40 sztuk |
Wymiar: 14,5x14,5x4,9cm

Znakowanie:
☞ 90x90mm

53,73 PLN/szt.

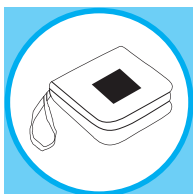

LOVE PICTURE 56-110 7352

Cyfrowa ramka „Love picture” z kółkiem na klucze, karabińczykiem i złączem USB (długość kabla około 78 cm), rozmiar wyświetlacza 2x2 cm.

Opakowanie: 25/100 sztuk |
Wymiar: 5x4,8x1,5cm

Znakowanie:
☞ 10x5/20x15mm

63,42 PLN/szt.

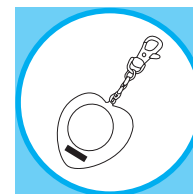

1-calowy ekran



HACKER 56-110 7310

Przełny zestaw USB „Hacker” 6 częściowy, w zestawie mysz komputerowa, hub na 4 porty USB, kable przedłużające. Zapakowany w pudełko z zamkiem i uchwytem do noszenia.

Opakowanie: 10 sztuk |
Wymiar: 14,5x14,5x5cm | Materiał: 600D Polyester

Znakowanie:
☞ 110x110mm

72,28 PLN/zestaw

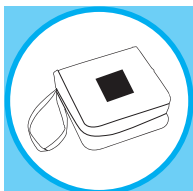

MULTI CHARGE 56-110 7222

Adapter „Multi charge” do ładowania urządzeń elektronicznych, takich jak telefony komórkowe, smartfony, ze złączem, długość rozwiniętego kabla ok. 77 cm.

Opakowanie: 250/500 sztuk | Wymiar: 10x5cm

Znakowanie:

☞ Ø 15mm

☞ Ø 15mm

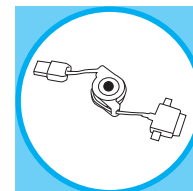

11,57 PLN/szt.



SUPER CHARGE 56-110 7223

Zestaw do ładowania „Super charge” 12/24-volt (zapalniczka), wyjście 5V, 1000mA, kabel USB, gniazdo USB 100-230V, wyjście 5V, 1000mA, zawiera 3 adaptery do najpopularniejszych Smartphone’ów i odtwarzaczy MP3, w pokrowcu ze sznurkiem.

Opakowanie: 25/100 sztuk |
Wymiar: 11x11,9x0,2cm

Znakowanie:
 8x15/30x10/Ø12mm
 50x50mm
 22,32 PLN/szt.

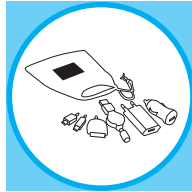

SELFIE 56-110 7216

Ręczny, teleskopowy monopod „Selfie” – idealny do robienia autoportretów z kamer cyfrowych lub smartfonów: drążek teleskopowy wysuwany od ok. 22 cm do ok. 106 cm, uchwyt z kątem nachylenia 180°, z gwintem dla aparatu i zamontowanym uchwytem. Uchwyt silikonowy z paskiem na rękę, w praktycznej torbie.

Opakowanie: 50/100 sztuk | Wymiar: 22x106 cm

Znakowanie:
 7x25mm
 80x60mm
 7x25mm
 27,04 PLN/szt.

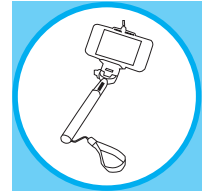

bez dekoracji

ROAD TRIP 56-110 7224

Adapter USB „Road trip” z 12 i 14 Volt połączeniem do zapalniczki, 5V wyjście, do ładowania Smartphone’ów, cyfrowy aparat i odtwarzacz MP3, pakowany w ozdobne pudełko.

Opakowanie: 50/400 sztuk | Wymiar: Ø2,4 cm

Znakowanie:
 8x15mm
 6,38 PLN/szt.

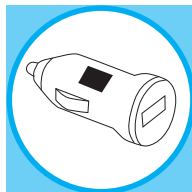

bez dekoracji

ENDURANCE

Powerbank „Endurance” doskonały zapas energii poza domem: odpowiedni do smartphone’ów, iPhone’ów i urządzeń USB, zawiera w zestawie kabel USB ze złączem microUSB (długość ok. 25cm), czerwona dioda LED oznacza ładowanie, niebieska dioda LED oznacza działanie urządzenia, przełącznik on/off, moc wejściowa 5V, czas ładowania: ok. 4 godzin, pojemność 2200 mAh, wysokiej jakości akumulator litowo-jonowy, elegancka metalowa obudowa

Opakowanie: 50/100 sztuk |
Wymiar: 10x2x2cm

Znakowanie:

 13x40mm

 13x40mm

 13x40mm

28,70 PLN/szt.

56-110 7205
zielony



56-110 7201
srebrny



56-110 7202
czarny



56-110 7203
niebieski



56-110 7204
czerwony

 **NOWOŚĆ**

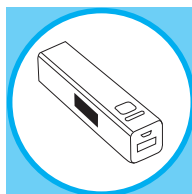

bez dekoracji

SUNSHINE 56-110 7228

Ładowarka na ogniwa słoneczne „Sunshine”, połączenie USB, odpowiednia do ładowania małych urządzeń takich jak telefon komórkowy, odtwarzacz mp3, pakowana w pudełko upominkowe.

Opakowanie: 30 sztuk |
Wymiar: 7,2x11,7x1,1cm | Materiał: metal

Znakowanie:

 20x5mm

 20x5mm



115,74 PLN/szt.

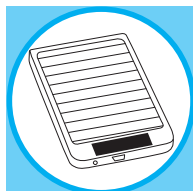

 **Bateria słoneczna**



bez dekoracji

Ceny katalogowe są wyłącznie orientacyjne i mogą ulec zmianie.

EDEN 56-110 7312

Podstawa pod telefon „Eden” z czytnikiem kart SD, Micro SD, MS i M2 (zawiera kabel USB), gumowany stojak na telefon i srebrzysta metalowa powierzchnia na reklamę.

Opakowanie: 25/100 sztuk |
Wymiar: 11x10,1x6cm

Znakowanie:

 40x10mm

 40x10mm



32,71 PLN/szt.

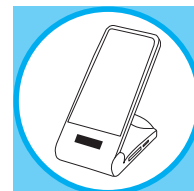

bez dekoracji

PHONE 56-110 7333

Urządzenie do archiwizacji danych z karty SIM „Phone” telefonu komórkowego; zachowuje 250 wpisów; zapakowany w srebrne pudełko.

Opakowanie: 50/200 sztuk |

Wymiar: 9,5x4,5x1,8 cm

Znakowanie:

☰ 10x10/30x15 mm



23,15 PLN/szt.



**Pamięć dla
Twojego telefonu
komórkowego**

EASY STAND 56-040 2430

Składana podstawka pod telefon „Easy stand” z elementami gumowymi zapewniającymi bezpieczne mocowanie telefonu i tabletu.

Opakowanie: 125/500 sztuk |

Wymiar: 10,5x5,5x1,1 cm

Znakowanie:

☰ 40x15 mm

3,66 PLN/szt.

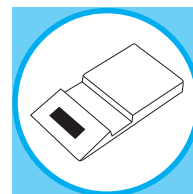

CALL ME

Słuchawka w stylu retro „Call me” zmienia Smartphone’a w telefon w stylu retro z 3,5mm końcówką do Smartphone’ów (z wyjątkiem Nokii) do rozmów przez Skype’a i programy VOIP.

Opakowanie: 10/40 sztuk |

Wymiar: 21 x 5,7 x 1,9 cm

Znakowanie:

☰ 40x15 mm



26,34 PLN/szt.

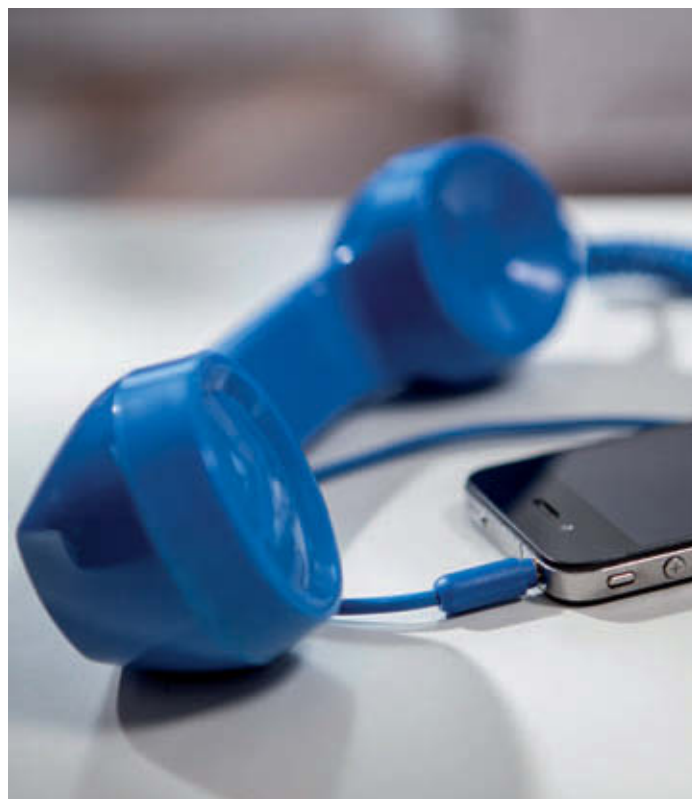
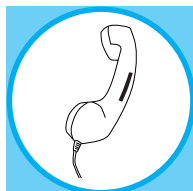



Ceny katalogowe są wyłącznie orientacyjne i mogą ulec zmianie.

085

MUZYKA I CZAS

Rytm życia.

Zapomnij o codziennym stresie! Przy dobrej muzyce w uchu świat wydaje się lepszy. Twoja ulubiona melodia sprawia, że wstanie z łóżka staje się łatwiejsze, a termometr pomaga wybrać odpowiednie ubrania.



Składa się na płasko aby oszczędzić miejsce

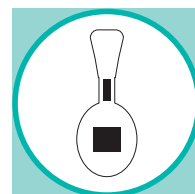

ROCKER 56-040 6091

Wyściełane słuchawki „Rocker” z regulacją oraz obrotowymi głośnikami, wtyczką 3,5 mm, kablem (długość około 120 cm), zakres częstotliwości 20 Hz-20 KHz, głośność 105 dB.

Opakowanie: 10/40 sztuk | Wymiar: Ø 13 cm

Znakowanie:

☒ Ø 25 / 12 x 25 mm

☒ 40 x 7 mm



38,26 PLN/szt.



Ceny katalogowe są wyłącznie orientacyjne i mogą ulec zmianie.

SHARE 56-040 6109

Rozdzielacz sygnału „Share” liniowe podłączenie dwóch zestawów słuchawkowych i 3,5 mm audio jack, dzięki przezroczystej przysawce może być również wykorzystywany jako podstawa – nadaje się do komputerów, telefonów komórkowych, smartfonów oraz tabletów

Opakowanie: 100/500 sztuk |
Wymiar: Ø3,3x4,5 cm

Znakowanie:
■ 12x6 mm
8,62 PLN/szt.

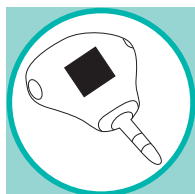

bez dekoracji



Ceny katalogowe są wyłącznie orientacyjne i mogą ulec zmianie.

LISTEN 56-040 6080

Zestaw słuchawkowy „Listen”, słuchawki do uszu z wymiennymi, kolorowymi końcówkami o różnej wielkości, połączenie przez kabel o długości 116 cm, transparentne pudełko z tworzywa sztucznego.

Opakowanie: 50/200 sztuk |
Wymiar: 7x7x1,6 cm

Znakowanie:
■ 35x35 mm
■ 60x60 mm
7,20 PLN/szt.

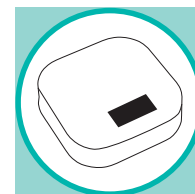

POCKET ROCKER

Słuchawki „Pocket Rocker” z wyściółką z pianki, regulacją, wtyczką 3,5 mm, zapięciem i kablem (około 115 cm długości), częstotliwość: 20 Hz-20 KHz, głośność 105 dB.

Opakowanie: 20/40 sztuk |
Wymiar: 13x14x4 cm

Znakowanie:
■ 7x12 mm
16,77 PLN/szt.



56-040 6000
biały



56-040 6001
niebieski



56-040 6003
czarny



56-040 6004
zielony



56-040 6005
pomarańczowy



56-040 6006
fioletowy



56-040 6007
różowy

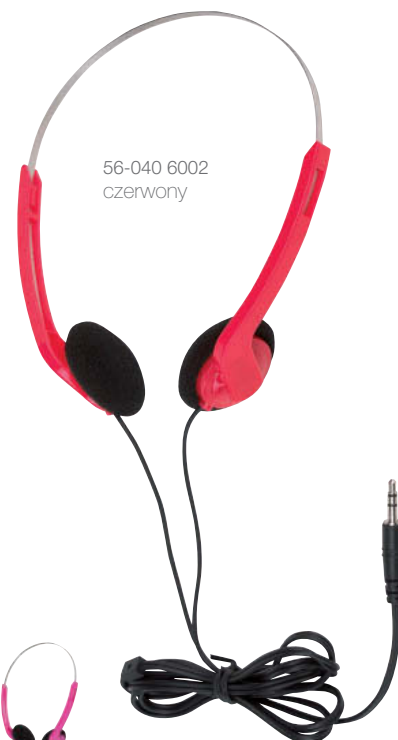

56-040 6002
czerwony

HOLD

Słuchawki douszne „Hold The Music” jack 3,5mm, długość kabla ok. 117cm, pakowane w pudełko z uchwytem na telefon i matowym wieczkiem.

Opakowanie: 100/200 sztuk |
Wymiar: Ø6,8x1,7 cm

Znakowanie:
 40x20 mm
 40x20 mm
 40x20 mm
 4,72 PLN/szt.



NOWOŚĆ

56-040 6246
biały/czerwony



56-040 6244
biały



56-040 6245
biały/niebieski



MUSIC

Słuchawki douszne „Music” jack 3,5mm, długość kabla ok. 117cm, pakowane w pudełko w tym samym kolorze.

Opakowanie: 100/500 sztuk | Wymiar: Ø5,4x2,1 cm

Znakowanie:
 Ø30mm
 4,02 PLN/szt.

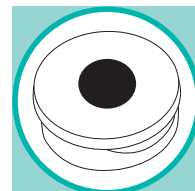

NOWOŚĆ



56-040 6235
niebieski

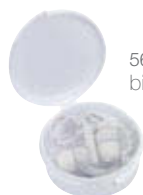

56-040 6233
biały



56-040 6234
czarny



56-040 6236
czerwony

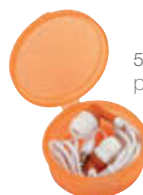

56-040 6237
pomarańczowy



56-040 6238
zielony

VOLUME

Słuchawki „Volume” regulowany rozmiar, słuchawki wyścielane, 3,5mm wtyczka jack z kablem (długość 122cm), zakres częstotliwości 20 Hz-20 KHz, głośność: dB, w ozdobnym pudełku.

Opakowanie: 10/40 sztuk |

Wymiar: 17 x 13 x 2,6 cm

Znakowanie:

☞ Ø20mm



29,52 PLN/szt.



56-040 6104
różowy/biały



56-040 6102
biały



56-040 6103
niebieski/biały



56-040 6105
czarny/biały

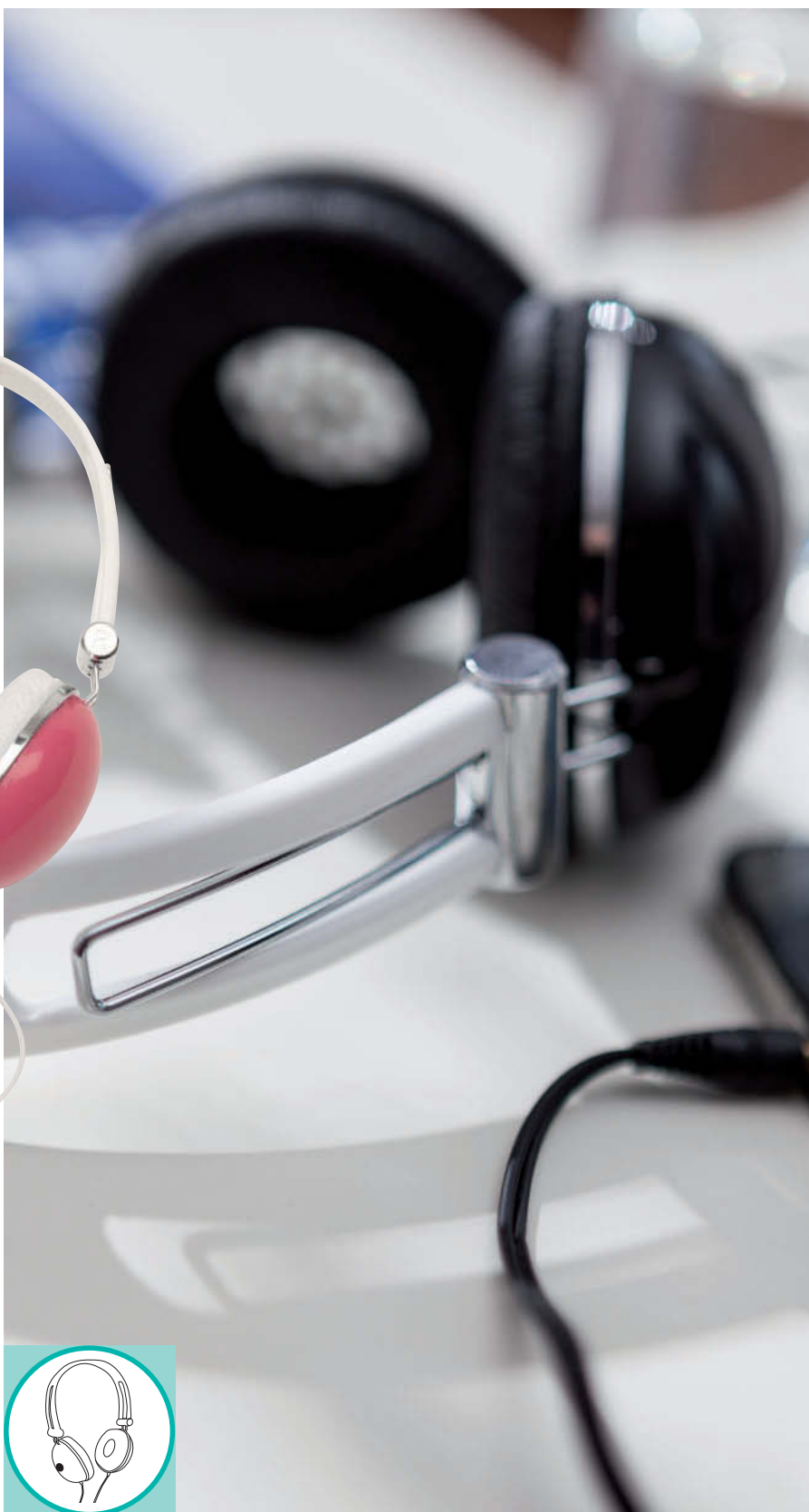
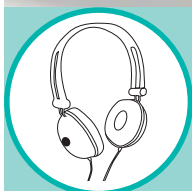

CLASSIC 56-040 6227

Radio AM/FM „Classic” w eleganckiej, drewnianej obudowie, skala częstotliwości podświetlana na niebiesko.

Opakowanie: 6 sztuk |
Wymiar: 22,5x15,5x13 cm

Znakowanie:
☹ 100x40 mm
☑ 50x40 mm



AA/LR6/AM3
126,72 PLN/szt.

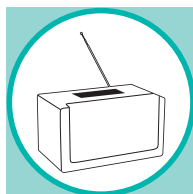

SOUNDRIDER 56-040 6230

Głośnik rowerowy „Soundrider”, wysokiej jakości dźwięk mono, radio FM, złącze 3,5 mm i USB 2.0, odtwarza pliki MP3 i WMA, wbudowany czytnik kart TF/microSD, w zestawie ze słuchawkami i akumulatorami i możliwością ładowania, łatwy do zamocowania.

Opakowanie: 10/40 sztuk |
Wymiar: 8,8x3,8 cm | Materiał: Aluminium

Znakowanie:
☹ 35x11 mm
☑ 35x11 mm



102,86 PLN/szt.

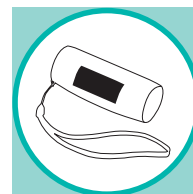

FREQUENCY 56-040 6228

Radio „Frequency”, składana antena, złącze do podłączenia urządzeń zewnętrznych np. słuchawek lub mp3, czerwona dioda LED (zasilanie) i niebieska na panelu częstotliwości, komora na baterie z tyłu urządzenia, pakowane w pudełko.

Opakowanie: 10 sztuk |
Wymiar: 10,5x9,5x15,6 cm

Znakowanie:
☹ 70x40 mm



AA/LR6/AM3
70,98 PLN/szt.

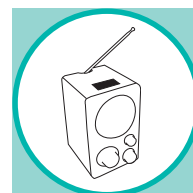



NEW WAVE 56-040 6229

Pudełko muzyczne „New Wave”, 2 głośniki, radio FM, połączenie zewnętrzne z wtyczką 3,5mm, czytnik kart MicroSD, złącze USB, kabel USB (ok. 76cm) do urządzeń zewnętrznych, dołączone akumulatory.

Opakowanie: 10/40 sztuk | Wymiar: 16,4x4,8x4,8cm |
Materiał: Aluminium

Znakowanie:

 35x25/35x15mm

 35x25/35x15mm

FM 

102,86 PLN/szt.

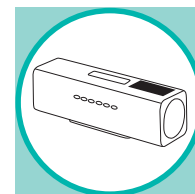
**FREEDOM**

Głośnik bluetooth „Freedom” z bluetooth 3.0, slot na karty MicroSD, z kablem do ładowania przez USB, mini USB i liniowe połączenie (porty USB i jack 3,5mm), odtwarza strumień audio (MP3) ze źródła, z głośnika telefonu, wbudowany akumulator, czas pracy: około. 5 h, czas ładowania: ok. 2h, max. zakres: ok. 10 m, w eleganckiej metalowej obudowie, podstawa pokryta gumą.

Opakowanie: 25/50 sztuk |
Wymiar: Ø6x4,9cm | Materiał: Metal

Znakowanie:

 20x20mm

 20x20mm



78,18 PLN/szt.

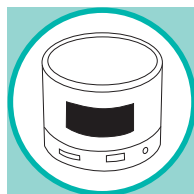

56-040 6209
czerwony



z bluetooth



56-040 6205
srebrny



56-040 6206
biały



56-040 6207
czarny



56-040 6208
niebieski

WAKE UP 56-040 6204

Głośnik bluetooth pod prysznic „Wake up”: poziom wodoodporności IPx4, gumowy korpus z funkcją menu, z funkcją głośnomówiącą, duża przyssawka na dole, zasilany przez USB, zawiera kabel ładujący (długość ok. 69 cm), mocny akumulator 600 mAh.

Opakowanie: 30/60 sztuk | Wymiar: Ø8,5x5,3 cm

Znakowanie:

☞ 20x8mm

☞ 20x8mm

79,36 PLN/szt.

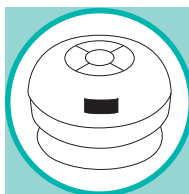

 **NOWOŚĆ**



 z bluetooth



FRESH 56-040 6022

Radio kąpielowe „Fresh” z automatycznym wyszukiwaniem stacji i hakiem do zawieszania.

Opakowanie: 25/100 sztuk |

Wymiar: Ø10x3 cm

Znakowanie:

☞ 25x10mm

3x  **FM** 

AAA/LR03/AM4

22,32 PLN/szt.

 Pod prysznic

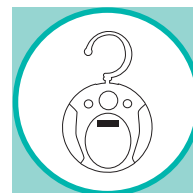

MAZE

Zegar na biurko „Maze” z analogową tarczą z labiryntem.

Opakowanie: 25/100 sztuk |
Wymiar: 7,8x9,8x4 cm

Znakowanie:
🔋 40x15 mm
🔋 50x20 mm

1x
EXCL.

AA/LR6/AM3

13,58 PLN/szt.

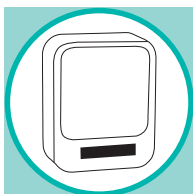

56-040 1372
pomarańczowy



56-040 1369
biały



56-040 1370
niebieski



56-040 1371
czerwony



56-040 1373
zielony



Odpowiednie baterie do zegarów i innych elektronicznych produktów znajdziesz na stronie 4.

VIBRANCY 56-040 1090

Budzik „Vibrancy” z alarmem wibracyjnym oraz świetlnym, wyświetlaczem czasu i daty, funkcją drzemki i przyciskiem do włączania/wyłączania.

Opakowanie: 50/100 sztuk |
Wymiar: 8,5x6,4x2,8 cm

Znakowanie:
🔋 15x12 mm

1x
INCL.

18,07 PLN/szt.



Alarm wibracyjny

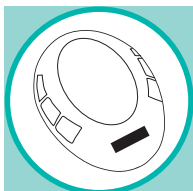

MORNING HOUR

Budzik podróżny „Morning Hour” w matowej przezroczystej obudowie, z analogowym wyświetlaczem, funkcją alarmu i łatwo zdejmowaną obudową baterii.

Opakowanie: 25/200 sztuk |
Wymiar: 9,2x7,8x3,2 cm

Znakowanie:
🔋 35x6 mm

1x
EXCL.

AA/LR6/AM3

7,91 PLN/szt.



56-040 1012
transparentny



56-040 1013
niebieski



56-040 1014
czerwony

SMOULDER 56-040 1018

Cyfrowy zegar stołowy „Smoulder”: z czujnikiem światła – wyświetlacz świeci w ciemności – z funkcją alarmu i drzemki, datą i godziną. Zapakowany w pudełko.

Opakowanie: 25/50 sztuk |
Wymiar: 12,5x4,7x7,3cm

Znakowanie:
☕ 55x10mm
🔪 55x10mm



AAA/LR03/AM4
38,26 PLN/szt.

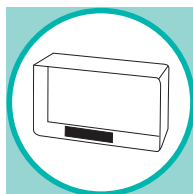

Z czujnikiem światła



NOWOŚĆ

INVERT 56-040 1536

Zegar na biurko „Invert” z obracaną tarczą zmieniającą tryb wyświetlania czasu, funkcja alarmu, termometr.

Opakowanie: 10/40 sztuk |
Wymiar: 13,8x10,1x5,1 cm

Znakowanie:
☕ 30x15 mm



27,87 PLN/szt.



Co to jest wyświetlacz negatywowy? Cyfrowe znaki (np. cyfry w zegarze) wyświetlane na ekranie mogą zmienić wraz z tłem kolor na odwrotny np. jasne tło wyświetlacza i ciemne znaki zamieniają się na ciemne tło i jasne znaki.

NATURE 56-040 1097

Budzik „Nature” z podświetleniem zmieniającym kolor, 5 różnych dźwięków przyrody, funkcja licznika czasu, wbudowany ekran LCD, przezroczysta obudowa.

Opakowanie: 25/50 sztuk |
Wymiar: Ø10,5x8,2 cm

Znakowanie:
☕ 20x15 mm
🔪 10x5 mm



AAA/LR03/AM4
33,89 PLN/szt.

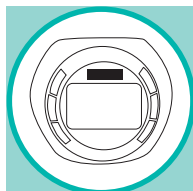

dopasuje kolor do
Twojego humoru



BUTLER 56-040 1316

Zegar „Butler” z wyświetlaczem LCD, datownikiem, termometrem i wbudowanym przezroczystym stojakiem na przybory biurowe.

Opakowanie: 30/60 sztuk |

Wymiar: 11,8x10,4x5,3 cm

Znakowanie:

25x15 mm

40x10 mm

50x30 mm

30x10 mm



21,38 PLN/szt.



bez dekoracji

HELPEDESK 56-040 1338

Zegar cyfrowy „Helpdesk” z alarmem, godziną, datą i temperaturą, magnesem w podstawie, zawiera 5 kolorowych spinaczy.

Opakowanie: 50/200 sztuk |

Wymiar: 9,4x9,4x2,4 cm

Znakowanie:

10x10 mm

10x10 mm



13,94 PLN/szt.

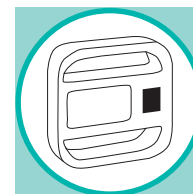

Magnesowy



BUTLER 56-040 1315

Zegar „Butler” z wyświetlaczem LCD, datownikiem, termometrem i wbudowanym stojakiem na przybory biurowe.

Opakowanie: 50/100 sztuk |

Wymiar: 11,8x9,5x5,3 cm

Znakowanie:

40x10/25x15 mm

50x30 mm

30x10 mm



17,12 PLN/szt.



bez dekoracji



DIGI 56-040 1057

Ozdobny zegar na biurko z transparentnym wyświetlaczem LCD i datownikiem.

Opakowanie: 50/300 sztuk |
Wymiar: 10,5x3x3cm

Znakowanie:

 35x12mm
 35x12mm



8,74 PLN/szt.

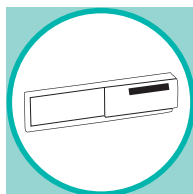



PICTIME 56-040 1329

Wielofunkcyjny, składany zegar na biurko „Pictime” z 2 ramkami na fotografie lub stojakiem na przybory biurowe.

Opakowanie: 20/80 sztuk |
Wymiar: 7,5x6,5x10 cm

Znakowanie:

 40x25/40x5mm
 35x15mm



13,35 PLN/szt.



SHOW 56-110 7016

Ramka na zdjęcie „Show” z higrometrem, termometrem i budzikiem analogowym.

Opakowanie: 10/40 sztuk |
Wymiar: 18x18x4 cm

Znakowanie:

 60x10mm

 60x10mm

 50x10mm

1x   
EXCL.

AA/LR6/AM3

27,87 PLN/szt.

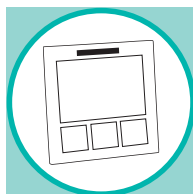

 Z higrometrem
i termometrem



TEAR OPEN 56-040 1203

Zegar w puszcze „Tear open” z analogowym wyświetlaczem, wieczko puszki może zostać otwarte tylko raz, z podstawką, oczkiem do zawieszania i magnesem z tyłu.

Opakowanie: 30/60 sztuk | Wymiar: Ø8,7x5 cm

Znakowanie:

 20x25mm

1x   
EXCL.

AA/LR6/AM3

13,58 PLN/szt.

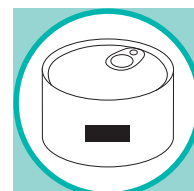

CARPE DIEM 56-040 1142

Podręczny budzik podróżny „Carpe Diem” metalowy w czarnym etui z zatraskiem.

Opakowanie: 50/100 sztuk |

Wymiar: Ø6x2,5cm | Materiał: Metal/poliuretan

Znakowanie:

 20x20 mm

 20x20 mm

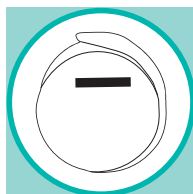

19,96 PLN/szt.

**FRAME** 56-040 1222

Chromowany zegar z budzikiem „Frame” w wykonanej z drewna solidnej ramie; zapakowany w pudełko upominkowe.

Opakowanie: 10/30 sztuk |

Wymiar: 14,4x16,8x4 cm |

Materiał: Metal/Drewno

Znakowanie:

 60x20/60x5 mm

 60x15 mm

 35x15/60x5 mm



AA/LR6/AM3

47,00 PLN/szt.

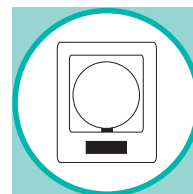
**FRAME** 56-040 1223

Stacja pogodowa „Frame” w solidnej ramie wykonanej z drewna; zawiera termometr, wskaźnik wilgotności, zegar z alarmem; zapakowana w upominkowe pudełko.

Opakowanie: 5/15 sztuk |

Wymiar: 29,9x14,4x4,5 cm |

Materiał: Metal/Drewno

Znakowanie:

 80x15/80x5 mm

 35x15/80x5 mm



AA/LR6/AM3

75,70 PLN/szt.

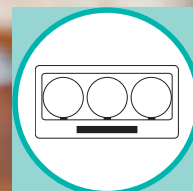

NO LIMIT 56-040 1034

Zegarek kontrolowany radiowo „No Limit“ z ekranem LCD, budzikiem, datownikiem i termometrem, niebieskie podświetlenie.

Opakowanie: 25/50 sztuk |

Wymiar: 12x8x2,5 cm

Znakowanie:

 60x8 mm

 60x8 mm

2x  EXCL. 

AAA/LR03/AM4

39,56 PLN/szt.

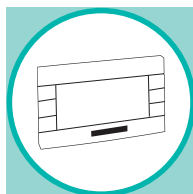

4 IN 1 56-040 1324

Zegarek na biurko „4 in 1“ z budzikiem, datownikiem, stoperem, termometrem oraz wyświetlaczem zmieniającym kolor podczas obracania.

Opakowanie: 50/100 sztuk |

Wymiar: 7 x 3,5 x 7 cm

Znakowanie:

 35x20/20x5 mm

2x  EXCL. 

AAA/LR03/AM4

17,12 PLN/szt.

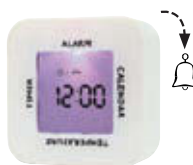

ASTER 56-040 1308

Zegar podróży „Aster“ z wyświetlaczem LCD, termometrem, minutnikiem i datownikiem.

Opakowanie: 60/120 sztuk |

Wymiar: 7 x 6 x 1,5 cm

Znakowanie:

 20x3/Ø25 mm

 20x3 mm

 1x  INCL. 

17,48 PLN/szt.

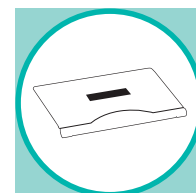

SQUARE

Zegarek na biurko „Square” z funkcją alarmu, datą i godziną, termometrem (możliwość zmiany z °C na °F), z dużą powierzchnią na reklamę, możliwość powieszenia na ścianie, rozkładana podstawa z tyłu

Opakowanie: 20 sztuk | Wymiar: 19,4x17,9x1,9cm | Materiał: ABS

Znakowanie:

 40x25/40x15mm

 110x50mm



AA/LR6/AM3

55,51 PLN/szt.

 **NOWOŚĆ**



56-040 1548
biały

56-040 1550
zielony

56-040 1549
niebieski



METEORA

Zegarek na biurko „Metora” ze wskazówkami, cyfrowym wyświetlaczem daty, kalendarzem i termometrem w 3 okrągłych okienkach z podstawką w srebrnym kolorze.

Opakowanie: 10/20 sztuk |

Wymiar: Ø16x17,5x4,5cm

Znakowanie:

 35x10mm

 35x10mm

1x
EXCL. 

AA/LR6/AM3

27,28 PLN/szt.



56-040 1527
srebrny/
pomarańczowy



56-040 1526
srebrny/czarny



Ceny katalogowe są wyłącznie orientacyjne i mogą ulec zmianie.

MOON 56-040 1020

Stacja pogodowa „Moon” z termometrem - prognozą pogody, budzikiem, datownikiem i wskazaniem faz księżyca.

Opakowanie: 10/60 sztuk |

Wymiar: 8,5x6x17 cm

Znakowanie:

 25x10mm

 25x10mm



AAA/LR03/AM4

33,42 PLN/szt.

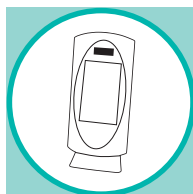

 Z prognozą pogody

TOWER 56-040 1205

Zegar elektroniczny „Tower” z wyświetlaczem LCD, termometrem, minutnikiem i datownikiem, wszystko na trzech okrągłych wyświetlaczach.

Opakowanie: 50/100 sztuk |

Wymiar: 11x5,5x2,8 cm

Znakowanie:

 17x15mm

 17x15mm

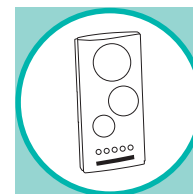

16,30 PLN/szt.

**PLUTO** 56-040 1024

Stacja pogodowa „Pluto”, wielofunkcyjna, z zegarkiem i datownikiem.

Opakowanie: 10/60 sztuk |

Wymiar: 7 x 1,3 x 11 cm

Znakowanie:

 40x10mm

 40x10mm



AAA/LR03/AM4

27,04 PLN/szt.

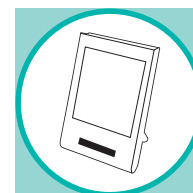

 Z prognozą pogody



COLOUR 56-040 1077

Zegar na biurko z projekтором „Colour”, prognozą pogody, funkcją alarmu, datą, higrometrem i termometrem oraz podświetlanym ekranem LCD - czarny wyświetlacz z kolorowymi elementami, projektor z czerwonymi diodami LED, składana podstawka z tyłu, złącze do zasilacza.



Opakowanie: 10/40 sztuk |

Wymiar: 11x15x2cm

Znakowanie:

30x10/15x30mm



AAA/LR03/AM4

50,78 PLN/szt.



Z termometrem, higrometrem i prognozą pogody

STEALTH 56-040 1079

Zegar na biurko „Stealth” ze stacją pogodową, funkcją alarmu, datą, higrometrem, termometrem i podświetlanym ekranem LCD - czarny wyświetlacz z kolorowymi elementami, podstawka z tyłu, złącze do zasilacza.

Opakowanie: 20/40 sztuk | Wymiar: 14x8x1,8cm

Znakowanie:

50x20mm

60x45mm



AAA/LR03/AM4

31,53 PLN/szt.



Z termometrem, higrometrem i prognozą pogody

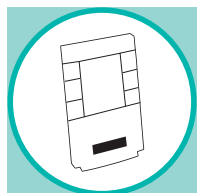

COLOUR 56-040 1074

Elegancki zegar na biurko „Colour” z prognozą pogody, alarmem, datą, termometrem, higrometrem, podświetlanym ekranem LCD - czarny wyświetlacz z kolorowymi elementami, złącze do zasilacza.

Opakowanie: 10/40 sztuk |

Wymiar: 8,5x12x4cm

Znakowanie:

30x10mm



AAA/LR03/AM4

39,56 PLN/szt.



Z termometrem, higrometrem i prognozą pogody



SUNNY TIMES 56-040 1031

Stacja pogodowa „Sunny Times” z ekranem LCD, budzikiem, datownikiem, termometrem i rozkładanym stojaczkiem.

Opakowanie: 20/40 sztuk | Wymiar: 14x8x2cm

Znakowanie:

☰ 40x10/30x30mm

☰ 60x45mm

☑ 40x10/22x22mm



AAA/LR03/AM4

29,52 PLN/szt.

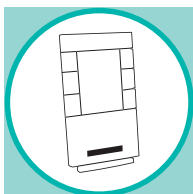

SHINY DAY 56-040 1032

Stacja pogodowa „Shiny Day” z ekranem LCD, aluminiową częścią przednią, budzikiem, datownikiem, termometrem i rozkładanym stojaczkiem.

Opakowanie: 20/40 sztuk |

Wymiar: 13x2x13cm | Materiał: aluminium

Znakowanie:

☰ 40x15mm

☰ 40x10mm

☑ 35x15mm



AAA/LR03/AM4

30,71 PLN/szt.



COMFORT 56-040 1224

Termometr „Comfort” wyświetla temperaturę (min. i max.) w zakresie 0-50°C; z przyssawką i zdejmowanym daszkiem do umieszczenia w różnych pozycjach.

Opakowanie: 50/200 sztuk |

Wymiar: 9,7x8,9x2,5cm

Znakowanie:

☰ 35x10mm



16,77 PLN/szt.





MARS 56-040 1025

Zegar elektroniczny „Mars” z termometrem wewnętrznym, zewnętrznym i cyfrowym budzikiem.

Opakowanie: 10/100 sztuk |

Wymiar: 7 x 2 x 13 cm

Znakowanie:

30 x 15 mm

30 x 15 mm



AAA/LR03/AM4

24,56 PLN/szt.

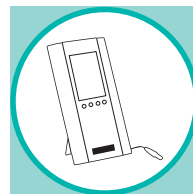

FEELING 56-040 1228

Termometr cyfrowy „Feeling”, mierzy temperaturę wewnątrz i na zewnątrz pomieszczenia dzięki bezprzewodowemu czujnikowi temperatury zewnętrznej z własnym wyświetlaczem.

Opakowanie: 10/40 sztuk |

Wymiar: 12/7,8 x 7,8 x 1,9 cm

Znakowanie:

40 x 20 / 40 x 10 mm



AAA/LR03/AM4

79,36 PLN/szt.

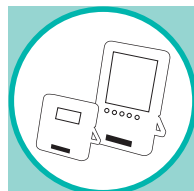

Z zewnętrznym czujnikiem



IN + OUT 56-040 1233

Stacja meteorologiczna „In+Out” z wyświetlaną prognozą pogody, alarmem, datą i czasem, termometr, higrometr, fazy księżyca, z zewnętrznym czujnikiem, 3 kanały dla doskonałej transmisji, możliwość przymocowania do ściany i postawienia.

Opakowanie: 10/20 sztuk |

Wymiar: 13 x 13 x 2,2 / 6,5 x 10 x 2,2 cm

Znakowanie:

40 x 25 / 30 x 20 mm

40 x 15 / 30 x 15 mm



AAA/LR03/AM4

87,39 PLN/szt.



Z higrometrem i termometrem



MERKUR 56-040 1503

Zegar ścienny „Merkur” z wymienną tarczą i szeroką ramką.

Opakowanie: 10 sztuk |
Wymiar: Ø28x4,7 cm

Znakowanie:

 40x15 mm

 40x35 mm

 70x30 mm

 40x15 mm

1x
EXCL.

AA/LR6/AM3

20,41 PLN/szt.

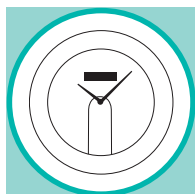

EASY TIME 56-040 1546

Zegar ścienny „Easy time” z analogowym wyświetlaczem i szeroką ramką.

Opakowanie: 10/20 sztuk |
Wymiar: Ø25,4x3,2 cm

Znakowanie:

 45x13 mm

1x
EXCL.

AA/LR6/AM3

19,72 PLN/szt.



FLYING PAN 56-040 1518

Zegar ścienny „Flying pan” w kształcie patelni, z analogowym wyświetlaniem czasu, kwarcowy mechanizm zegarowy, na środku sadzone jajko, wskazówki w kształcie noża i widelca, rączka służy do przywieszenia zegara na ścianie.

Opakowanie: 10 sztuk |
Wymiar: Ø25x4,5x43 cm

Znakowanie:

 40x12 mm

1x
EXCL.

AA/LR6/AM3

55,51 PLN/szt.



NEPTUNE 56-040 1514

Zegar sterowany radiowo „Neptune” z analogowym wyświetlaniem czasu, automatyczną zmianą czasu na letni/zimowy, połączony z sygnałem DFC.

Opakowanie: 10 sztuk | Wymiar: Ø30x4 cm

Znakowanie:

 25x20 mm

1x  
EXCL.

AA/LR6/AM3

75,70 PLN/szt.



Odpowiednie baterie do zegarów i innych elektronicznych produktów znajdziesz na stronie 4.

HALLEY

Zegar ścienny „Halley” z analogową tarczą w białym kolorze, czarnymi wypukłymi cyframi i czarnymi wskazówkami

Opakowanie: 20 sztuk | Wymiar: Ø25,5x4,5 cm

Znakowanie:

 40x20 mm

 40x40 mm

1x 
EXCL.

AA/LR6/AM3

31,06 PLN/szt.



NOWOŚĆ



56-040 1554
magenta



56-040 1551
czarny



56-040 1552
jasnoniebieski



56-040 1553
zielony



SATURN 56-040 1517

Prostokątny zegar ścienny „Saturn” z higrometrem.

Opakowanie: 10 sztuk | Wymiar: 32x27x2,5 cm

Znakowanie:

 65x50 mm

 65x50 mm

 65x50 mm

1x  EXCL. 

AA/LR6/AM3

25,51 PLN/szt.

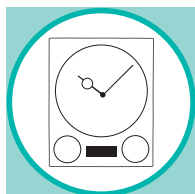

 Z higrometrem i termometrem





APOLLO 56-040 1537

Zegar ścienny „Apollo” ze stacją pogodową i prognozą pogody.

Opakowanie: 10 sztuk | Wymiar: 32x22x3,5 cm

Znakowanie:

 90x15 mm

 90x5 mm

 60x40 mm

 90x15/90x5 mm

2x  EXCL.

AA/LR6/AM3

AAA/LR03/AM4

45,47 PLN/szt.



 Z prognozą pogody



VENUS 56-040 1217

Aluminiowy zegar ścienny „Venus” z szeroką obudową.

Opakowanie: 12 sztuk | Wymiar: Ø25x4,2cm |
Materiał:

Znakowanie:
☕ 50x10mm
🔪 50x10mm



AA/LR6/AM3
39,56 PLN/szt.



JUPITER 56-040 1220

Aluminiowy zegar ścienny „Jupiter” z higrometrem i szeroką obudową.

Opakowanie: 12 sztuk | Wymiar: Ø25x4,2cm |
Materiał:

Znakowanie:
☕ 50x10mm
🔪 50x10mm



AA/LR6/AM3
42,28 PLN/szt.



Z higrometrem
i termometrem



Odpowiednie baterie do zegarów
i innych elektronicznych produktów
znajdziesz na stronie 4.



PUNCTUAL

Cyfrowy zegar „Punctual” sterowany radiowo,
z alarmem, datą i termometrem.

Opakowanie: 20 sztuk | Wymiar: 21,7x18x3cm

Znakowanie:
☕ 50x20mm
🔪 50x20mm



AA/LR6/AM3
66,13 PLN/szt.



56-040 1529
biały



56-040 1528
czarny



Ceny katalogowe są wyłącznie orientacyjne i mogą ulec zmianie.



109 CZAS I NARZĘDZIA

**To jest to czego potrzebuję:
Mali pomocnicy – wielki
efekt.**

Każdego ranka budzi mnie dźwięk budzika. Wystarczy, że spojrzę na stację pogodową i wiem jak się ubrać. Oryginalny zegar na ścianie odmierza szczęśliwe godziny. Ulubiona piosenka w radio optymistycznie nastraja na cały dzień.



56-040 3102
zielony/srebrny



DARK NIGHT

Latarka „Dark Night”, 9 białych diod LED, mocna obudowa aluminiowa, srebrny pierścień na nadruk, gumowany przycisk ON/OFF, pętelka na rękę.

Opakowanie: 20/80 sztuk | Wymiar: 11 x 3,4 cm | Materiał: Aluminium

Znakowanie:

30 x 10 mm

30 x 10 / 13 x 6 mm

70 x 30 mm

3x
EXCL.

AAA/LR03/AM4

15,12 PLN/szt.



56-040 3096
czarny/srebrny



56-040 3100
niebieski/srebrny



56-040 3101
czerwony/srebrny

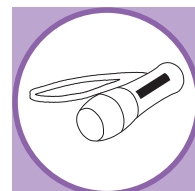

Ceny katalogowe są wyłącznie orientacyjne i mogą ulec zmianie.

SPOT DOT 56-040 3103

Latarka LED „Spot dot“ z 8 białymi diodami LED i czerwoną wiązką lasera, gumowany przycisk ON/OFF, wytrzymała obudowa.

Opakowanie: 25/100 sztuk |
Wymiar: Ø2,5x11 cm

Znakowanie:

- 10x6 mm
- 10x6 mm
- 80x40 mm

3x
EXCL.

AAA/LR03/AM4

21,49 PLN/szt.

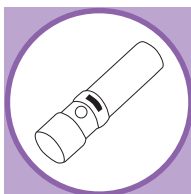

Ze wskaźnikiem laserowym



METAL HEAD

Latarka „Metal head“: z bardzo jasną 1-watową żarówką, metalową głowicą, plastikową obudową, gumowanym włącznikiem/ wyłącznikiem, zapakowana w pudełko.

Opakowanie: 25/100 sztuk |
Wymiar: Ø4x14,2 cm

Znakowanie:

- 45x15 mm
- 12x15 mm

4x
EXCL.

AAA/LR03/AM4

16,77 PLN/szt.

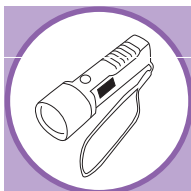

56-040 3087
czerwony



56-040 3085
biały



56-040 3086
niebieski

3 tryby świecenia

Ceny katalogowe są wyłącznie orientacyjne i mogą ulec zmianie.

ADJUSTABLE 56-069 9988

Latarka kempingowa „Adjustable“ 1 biała dioda LED z trzema różnymi trybami świecenia (stały, przyciemniony i migający), obracana o 360° część świecąca, gumowany przycisk on/off, wytrzymała, lekka obudowa z tworzywa sztucznego, z praktycznym uchwytem, który można wykorzystać do zawieszania, pakowana w pudełko

Opakowanie: 50/100 sztuk |
Wymiar: Ø3,8x10-14 cm

Znakowanie:

- 12x40/12x12 mm

3x
EXCL.

AAA/LR03/AM4

11,81 PLN/szt.

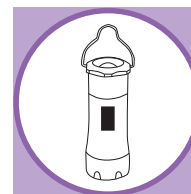

NOWOŚĆ



POWERFUL

Latarka LED „Powerful” z 9 jasnymi diodami, przycisk ON/OFF i pętelka do zawieszania.

Opakowanie: 20/120 sztuk |

Wymiar: Ø2,8x9,5cm | Materiał: Aluminium

Znakowanie:

☑ 10x8mm

☑ 10x8mm

☑ 25x85mm



AAA/LR03/AM4

13,58 PLN/szt.

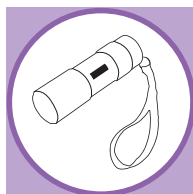

56-069 9909
niebieski



56-069 9903
czarny



56-069 9908
czerwony



56-069 9910
zielony



BRILLIANT 56-069 9905

Kieszonkowa latarka „Brilliant” wielkości długopisu, posiada 3 jasne diody LED, przycisk ON/OFF.

Opakowanie: 20/120 sztuk |

Wymiar: Ø3,7/2,6x18cm | Materiał: Aluminium

Znakowanie:

☑ 40x7mm

☑ 40x7mm

☑ 50x50mm



AA/LR6/AM3

18,66 PLN/szt.



Odpowiednie baterie do latarek i innych elektrycznych produktów znajdziesz na stronie 4.

SILVER LIGHT 56-069 9993

Latarka LED „Silver light” z 19 silnymi diodami LED, włącznik/wyłącznik, płaska powierzchnia na uchwycie z możliwością graweru, odkręcany górny i dolny element.

Opakowanie: 20/100 sztuk |

Wymiar: Ø4x13cm | Materiał: Aluminium

Znakowanie:

☑ 30x5mm

☑ 30x5mm



AAA/LR03/AM4

39,56 PLN/szt.



Dioda LED (ang. Light Emitting Diode) to zbudowane z półprzewodników źródło światła. Jest bardzo wydajne, trwałe, energooszczędne i zminiaturyzowane. Dlatego znajduje zastosowanie w wielu naszych produktach.

Ceny katalogowe są wyłącznie orientacyjne i mogą ulec zmianie.

SUNLIGHT 56-069 9996

Latarka w lekkiej aluminiowej obudowie „Sunlight” z bateriami słonecznymi, przyciskiem ON/OFF i wbudowanymi diodami.

Opakowanie: 50/150 sztuk |

Wymiar: Ø2,2x12,3cm | Materiał: Aluminium

Znakowanie:

 65x8 mm

 40x6 mm



43,46 PLN/szt.



Bateria słoneczna

**SPOT**

Elegancka, aluminiowa mini-latarka „Spot”, z paskiem na rękę, pakowana w metalowe pudełko.

Opakowanie: 10/100 sztuk |

Wymiar: 14,3xØ1-1,8cm/16,2x5,8x2,2cm |

Materiał: aluminium

Znakowanie:

 40x10/30x7/7x7 mm

 140x40mm

 40x10/30x7/7x7 mm

 40x50mm

2x
INCL.

AAA/LR03/AM4

13,58 PLN/szt.



56-040 3093
srebrny

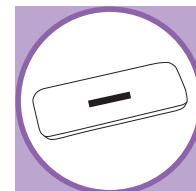

56-040 3092
niebieski

TURN ME 56-069 9995

Latarka zasilana energią z dynamo „Turn me”, włączana i wyłączana przyciskiem, zawiera odczepianą korbkę do generowania energii.

Opakowanie: 25/75 sztuk |
Wymiar: 15,5x6x4,5 cm

Znakowanie:

☞ 40x10 mm

☞ 40x10 mm

21,49 PLN/szt.

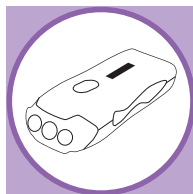

ACTIVITY 56-069 9991

Latarka na dynamo „Activity” zawiera 3 diody LED, włącznik/wyłącznik, gumowaną powierzchnię z wysuwaną korbką do ładowania.

Opakowanie: 50/200 sztuk |
Wymiar: 8,4x4,6x2,6 cm

Znakowanie:

☞ 18x25 mm



19,13 PLN/szt.



EXPEDITION 56-069 9992

Latarka na głowę „Expedition” z 5 silnymi diodami LED, strumień światła ciągly lub migający, włącznik/wyłącznik, nylonowa regulowana taśma na głowę.

Opakowanie: 50/200 sztuk |
Wymiar: 5,5x4x2,2cm

Znakowanie:

☹ 10x5/4x20mm

✂ 10x5/4x20mm



AAA/LR03/AM4

27,04 PLN/szt.

**SUPER NOVA** 56-040 3095

Latarka na daszek „Super Nova”, idealna do czapek z daszkami czy baseballowych, przyczepiana do daszku; 5 białych diod LED i 2 ustawienia działania: światło ciągly lub migające, zdejmowalna.

Opakowanie: 50/200 sztuk |
Wymiar: 8,3x6,2x1,7 cm

Znakowanie:

☹ 25x5 mm

✂ 25x5 mm



10,16 PLN/szt.

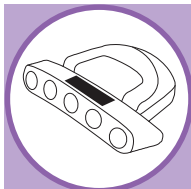

bez dekoracji

Ceny katalogowe są wyłącznie orientacyjne i mogą ulec zmianie.

ALL YOU NEED 56-069 9989

Latarka „All you need” z narzędziami w uchwycie, pięcioma diodami LED dającymi ciągly światło, czerwone światło migające, wbudowane narzędzia (śrubokręt, klucz 6mm i 7mm) otwieracz do puszek i butelek, nóż, piła, śrubokręt krzyżakowy, nożyczki i narzędzie do usuwania kamienia), krawędzie ze stali nierdzewnej do grawerowania, pakowana w ozdobne pudełko.

Opakowanie: 50 sztuk | Wymiar: Ø4,5x14 cm |
Materiał: Metal

Znakowanie:

☹ 15x15 mm

✂ 15x15 mm



AAA/LR03/AM4

27,04 PLN/szt.

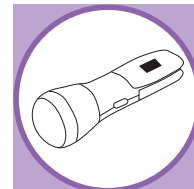

WORKFLOW 56-040 3090

Robocza lampa LED „Workflow”, 24 bardzo jasne diody, przycisk do włączania, metalowa tabliczka na logo, gumowana obudowa, z tyłu magnes i składany haczyk do zamocowania.

Opakowanie: 10/50 sztuk | Wymiar: 21x5,8x2,3cm

Znakowanie:

30x15mm
30x15mm



AA/LR6/AM3

23,15 PLN/szt.

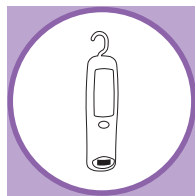

BRIGHT HELPER

Latarka LED „Bright Helper”: z 16 białymi diodami LED, obudową z tworzywa sztucznego, dwoma sposobami mocowania: składany haczyk i magnes z tyłu, boczny włącznik/wyłącznik, pakowana w pudełko.

Opakowanie: 25/100 sztuk |

Wymiar: 10,4x5,8x1,7cm

Znakowanie:

30x30mm
30x30mm



AAA/LR03/AM4

16,77 PLN/szt.

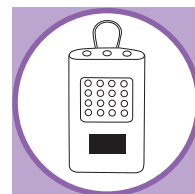

56-040 3081
czarny



56-040 3082
niebieski



HEXAGON

Lampka LED „Hexagon” z trzema białymi diodami LED, gumowym przyciskiem ON/OFF, łatwo przytwierdza się do różnych powierzchni dzięki sześciokątowi z magnesem i taśmą samoprzylepną.

Opakowanie: 30/60 sztuk | Wymiar: 25x6x2,2cm |

Materiał: Aluminium/ABS

Znakowanie:

15x10mm
5x15mm



AAA/LR03/AM4

30,35 PLN/szt.

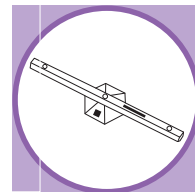

56-040 3111
srebrny

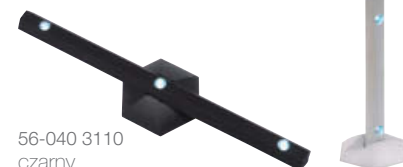

56-040 3110
czarny



DOGS HELPER

Latarka „Dogs Helper“ z workiem na odpady: biała dioda LED, przekręcany mechanizm włączania/ wylączenia, plastikowa obudowa z otworem w kształcie kości do wyciągania worków, nakrętka z karabińczykiem na końcu latarki.

Opakowanie: 100/200 sztuk | Wymiar: Ø4x14,7 cm

Znakowanie:

☰ 40x15 mm

☒ 40x15 mm



7,20 PLN / szt.

 **NOWOŚĆ**

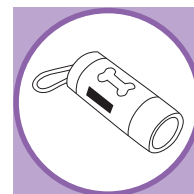

56-040 3151
biały/niebieski



10 zapasowych torebek



56-040 3150
biały/czarny



56-040 3152
biały/czerwony



56-040 3153
biały/zielone jabłko

WRITE LIGHT

Latarka „Write Light“ z wbudowanym długopisem: biała dioda LED, włącznik/ wylączenie, lekka, plastikowa obudowa z kolorowymi elementami, klip do zaczepienia, kolorystycznie dopasowana smycz z zapięciem bezpieczeństwa – po usunięciu nasadki masz do dyspozycji długopis (niebieski tusz) z podświetlaną końcówką.

Opakowanie: 100/400 sztuk |

Wymiar: Ø2,1 x 13 cm

Znakowanie:

☰ 30x10 mm

☒ 20x10 mm



3,42 PLN / szt.

 **NOWOŚĆ**



56-040 3145
srebrny/magenta

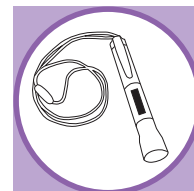

Podświetlana końcówka



Małe latarki znajdują się również z brelokami na stronach 141-145.



56-040 3140
srebrny/niebieski



56-040 3141
srebrny/czerwony



56-040 3142
srebrny/
pomarańczowy

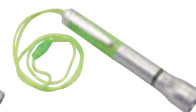

56-040 3143
srebrny/zielone
jabłko



56-040 3144
srebrny/żółty



FLASH CLIP

Lampa błyskowa „Flash clip” 3 diody LED, 2 tryby świecenia (światło ciągle i migające), z klipsem do mocowania na przykład na płaszczu, pasku, lub bagażniku.

Opakowanie: 50/200 sztuk |
Wymiar: 5,9x3x1,8cm

Znakowanie:

☰ 25x8mm

☑ 25x8mm

2x
INCL.

7,91 PLN/szt.

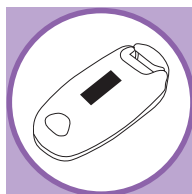

 **NOWOŚĆ**

 2 tryby świecenia

56-040 3135
transparentny



56-040 3134
czerwony



JOGGER

Lampa błyskowa „Jogger” na ramię: 2 diody LED, 2 tryby świecenia (światło ciągle lub migające), przezroczysta, matowa opaska zapinana na rzep, odbłaskowy pasek dla lepszej widoczności.

Opakowanie: 50/200 sztuk | Wymiar: 19,2x3,7x1,3cm

Znakowanie:

☰ 20x10mm

☑ 20x10mm

2x
INCL.

15,12 PLN/szt.

 **NOWOŚĆ**

 2 tryby świecenia



56-040 3139
czerwony/
transparentny

56-040 3138
biały/transparentny

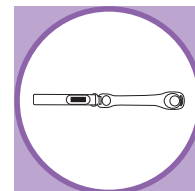

Ceny katalogowe są wyłącznie orientacyjne i mogą ulec zmianie.

TEDDY

Brelok odblaskowy „Miś”.

Opakowanie: 250/1000 sztuk |
Wymiar: 12x5x0,5 cm

Znakowanie:

☰ 30x15 mm

☷ 30x25 mm

1,89 PLN/szt.



56-040 2436
biały

56-040 2431
niebieski



VICTORY

56-039 9003

Kamizelka odblaskowa dla dzieci.

Opakowanie: 100/300 sztuk

Znakowanie:

☰ 40x20 mm

☷ 40x80 mm

EN13356:2009

11,57 PLN/szt.

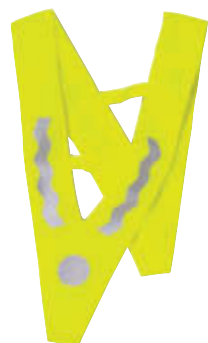
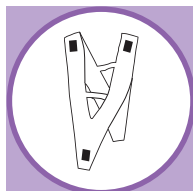

☷ Dla dzieci
EN13356

Ceny katalogowe są wyłącznie orientacyjne i mogą ulec zmianie.

SEE YOU

Elastyczny pasek odblaskowy „See You”.

Opakowanie: 100/500 sztuk |
Wymiar: 32x3,2 cm

Znakowanie:

☷ 40x12 mm

2,36 PLN/szt.

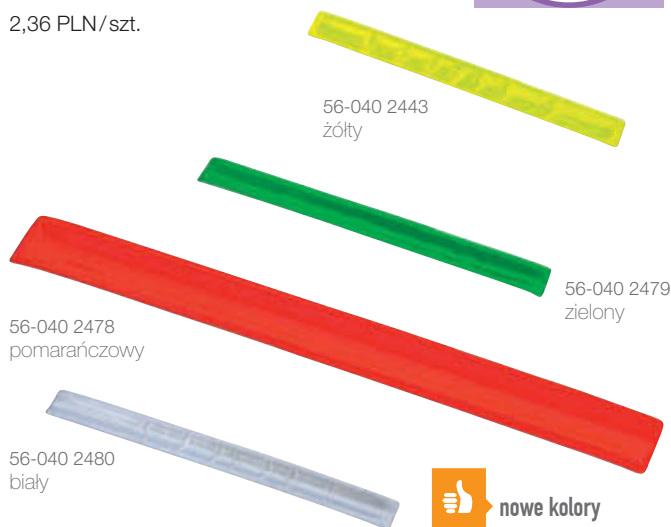
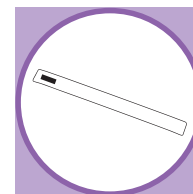

56-040 2443
żółty

56-040 2479
zielony

56-040 2478
pomarańczowy

56-040 2480
biały

☷ nowe kolory

SMART LIGHTS

56-069 9911

Zestaw dwóch lampek rowerowych Smart Lights, jedna lampka świeci na czerwono, druga na biało. Dwa tryby świecenia, światło ciągle i migające, gumowany przycisk on/off

Opakowanie: 25/250 sztuk |

Wymiar: 5x3,5x1,5/9,5x4,5x2 cm

Znakowanie:

☷ 40x10/20x20 mm

14,29 PLN/szt.

☷ 2 tryby świecenia

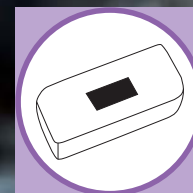

SHOWDOWN 56-040 3132

Lampka okrągła „Showdown”, czerwona, migająca.

Opakowanie: 100/600 sztuk |
Wymiar: Ø5 cm

Znakowanie:
23x23 mm



3,07 PLN/szt.

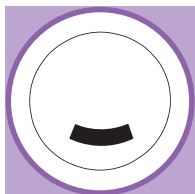

VISIBLE 56-040 3133

Lampka w kształcie serca „Visible”, czerwona, migająca.

Opakowanie: 100/600 sztuk |
Wymiar: Ø4 cm

Znakowanie:
15x15/25x10 mm



2,60 PLN/szt.

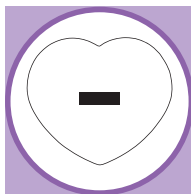
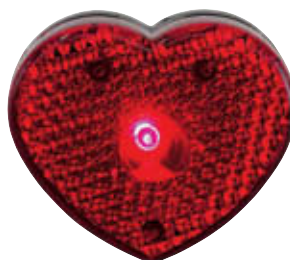

HERE I AM 56-040 3131

Okrągłe światło ostrzegawcze „Here I am” z karabińczykiem i 3 ustawieniami częstotliwości migania.

Opakowanie: 30/300 sztuk |
Wymiar: Ø6,5x1,2 cm

Znakowanie:
20x20 mm



5,55 PLN/szt.

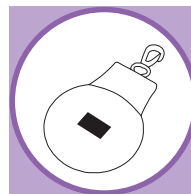

3 tryby świecenia



PANORAMA 56-069 9906

Ultramocna latarka LED „Panorama” z 9 silnymi diodami LED; włącznik pokryty gumą, pętelką na rękę, stelaż mocujący do np. Roweru.

Opakowanie: 50/100 sztuk |
Wymiar: Ø2,9x9,5/8,4x5,5x4,7 cm

Znakowanie:
10x10/25x10 mm
70x20 mm



AAA/LR03/AM4

11,93 PLN/szt.

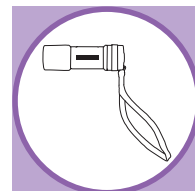



Ceny katalogowe są wyłącznie orientacyjne i mogą ulec zmianie.

CLEANER

Ściereczka z mikrofibry „Cleaner”: bardzo chłonna i szybko schnąca, miękka struktura powierzchni, w siatkowym woreczku ze sznurkiem i stoperem.

Opakowanie: 50/100 sztuk |
Wymiar: 31,5x31/Ø13,5x16,5 cm |
Materiał: Polyester

Znakowanie:
 65x35 mm
 280x280 mm
 Microfibre
 8,03 PLN/szt.



56-060 5003
pomarańczowy



56-060 5001
czarny/biały



56-060 5002
niebieski





 **Bardzo chłonna i szybko schnąca**



TRAVEL COMPANION 56-030 9047

Wieszak samochodowy „Travel companion” wysokiej jakości, z uniwersalnymi zaczepami.

Opakowanie: 10 sztuk | **Wymiar:** 49x23 cm | **Materiał:** Stal nierdzewna

Znakowanie:
 50x15 mm
 50x15 mm



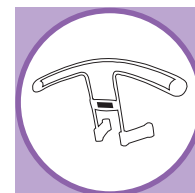

77,83 PLN/szt.



AU LAIT

Kubek termiczny „Au Lait” wykonany ze stali nierdzewnej (wewnątrz i na zewnątrz), odkręcane wieczko w różnych kolorach z otworem do picia, kolorowy plastikowy uchwyt i gumowana podstawa dla lepszej stabilności, poj. ok. 380 ml, pakowany w pudełko.

Opakowanie: 28 sztuk | **Wymiar:** Ø6,7x18,5 cm |
Materiał: Stainless Steel

Znakowanie:
 25x25 mm
 180x40 mm
 25x25 mm

 24,68 PLN/szt.

 **Więcej kubków termicznych na stronie 194–197.**

56-030 4134
srebrny/zielony

 **ok. 380 ml**

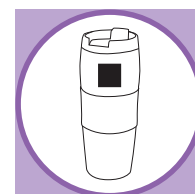

56-030 4133
srebrny/czarny



56-030 4135
srebrny/niebieski



56-030 4136
srebrny/
pomarańczowy



56-030 4137
srebrny/fioletowy

SHADY 56-060 9080

2-częściowy zestaw osłon przeciwsłonecznych „Shady” do zamocowania na szyby samochodu, pakowany w torbę.

Opakowanie: 120 kompletów |
Wymiar: 43x38 cm

Znakowanie:
☰ 230x80 mm

6,61 PLN/zestaw

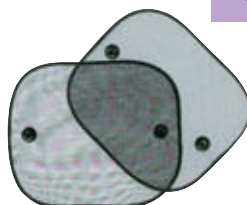
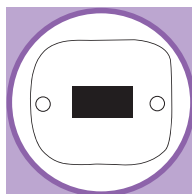

PASSENGER 56-010 3990

Pokrowiec na parasol „Passenger” do samochodu, rzepy zapinane na zagłówek mocują pokrowiec z parasolem do fotela.

Opakowanie: 12/72 sztuk | Wymiar: 59x18 cm |
Materiał: Polyester

Znakowanie:
☰ 200x100 mm
☷ 200x100 mm

10,39 PLN/szt.

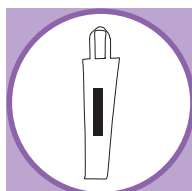

bez dekoracji



EMERGENCY 56-060 3024

Zestaw do dokumentacji wypadku samochodowego „Emergency” zawierający: aparat, miarkę, kredkę woskową, długopis i obowiązujące w całej Unii Europejskiej sprawozdanie z wypadku, wszystko pakowane w zamykaną torbę foliową.

Opakowanie: 10/50 sztuk |
Wymiar: 17 x 8,5 x 4 cm

Znakowanie:
☷ 60x20 mm
☷ 60x20 mm



39,56 PLN/szt.

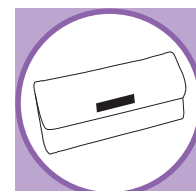

Ceny katalogowe są wyłącznie orientacyjne i mogą ulec zmianie.

SO FREE 56-040 7097

Oslona na szybę samochodową „So free” z przyssawkami, pakowana w torbę ze sznurkiem wyposażonym w plastikowe stopery.

Opakowanie: 60/120 sztuk |

Wymiar: 200x70cm

Znakowanie:

☰ 120x50mm

☷ 280x280mm

17,95 PLN/szt.

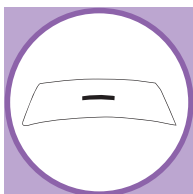

CLEAR SIGHT

Skrobaczka do szyb „Clear sight” z ciepłą rękawicą.

Opakowanie: 50/100 sztuk |

Wymiar: 28x16x1,5cm

Znakowanie:

☰ 45x10mm

☷ 80x140mm

6,88 PLN/szt.

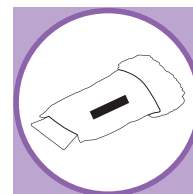

56-040 7091
niebieski

XXL
print



56-040 7095
szary

DISTRESS

Scyzoryk „Distress” z wbudowaną przecinarką taśmową, młotkiem awaryjnym, ostrzem, klipem, pakowany w ozdobne pudełko.

Opakowanie: 12/120 sztuk | Wymiar: 15,3x9,5x1,1cm

Znakowanie:

☰ 40x6mm

☷ 40x6mm



27,04 PLN/szt.

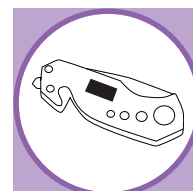

56-030 1136
czerwony/czarny



56-030 1134
niebieski/czarny



56-030 1135
czarny/zielony



56-030 1137
pomarańczowy/czarny

SHOWER 56-060 9032

Zestaw do czyszczenia samochodu „Shower”: składa się z 1 gąbki siatkowej, 1 gąbki uniwersalnej i 1 ściereczki z mikrofibry, w przezroczystej torbie zapinanej na suwak.

Opakowanie: 12 sztuk | Wymiar: 24x24x7 cm

Znakowanie:

- 40x20 mm
- 80x40 mm

23,38 PLN/szt.



 **NOWOŚĆ**





ARRIVAL 56-040 7096

Skrobaczka do szyb „Arrival” z wbudowanym parkometrem.

Opakowanie: 100/200 sztuk |

Wymiar: 15,5x12x0,6cm

Znakowanie:

-  35x40 mm
-  130x90 mm
-  70x80 mm

3,78 PLN/szt.

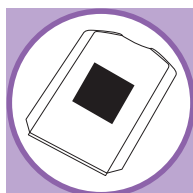

NAVI 56-040 7100

Podstawa na telefon komórkowy „Navi” do samochodu, z przyssawką do mocowania na przedniej szybie, regulowane wspomniki (ok. 10cm) i regulowany przegub dla idealnej pozycji, odpowiednia dla każdego smartphona, pakowana w pudełko.

Opakowanie: 25/75 sztuk |

Wymiar: 14xØ5,8 cm

Znakowanie:

-  15x10 mm



31,06 PLN/szt.

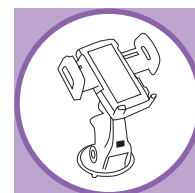

HERO

Kamizelka odblaskowa dla dorosłych z zapięciem na rzep z przodu, pakowana w etui z uchwytem.

Opakowanie: 100 sztuk | **Wymiar:** jeden rozmiar

Znakowanie:

▬ 80x80mm

▬ 60x40mm

▬ 160x240mm

EN ISO 20471:2013

16,77 PLN / szt.



56-039 9006
żółty



EN ISO 20471:2013



56-039 9010
pomarańczowy



Zgodnie z najnowszymi standardami bezpieczeństwa

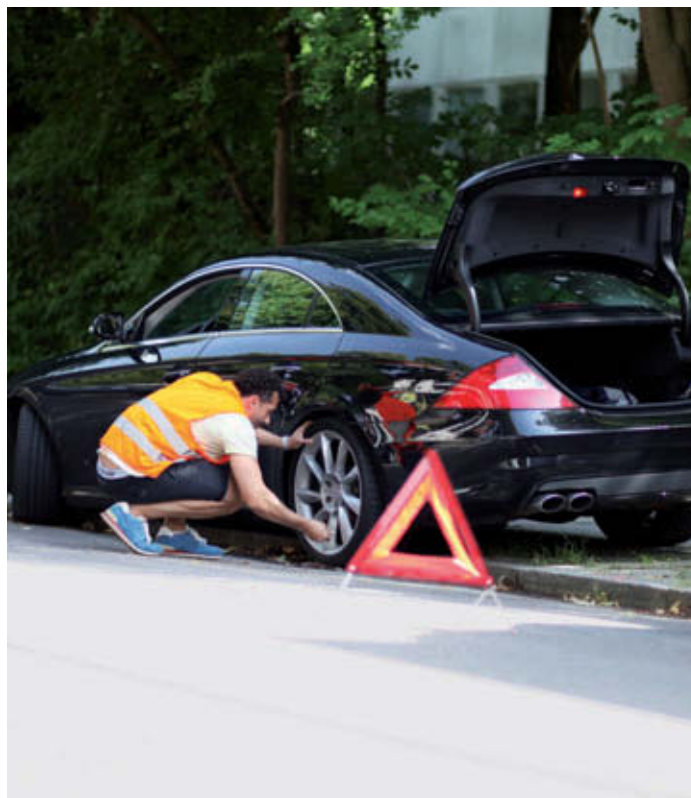

BREAK THROUGH 56-038 0000

Młotek ewakuacyjny „Break Through” dla większego bezpieczeństwa; z przecinakiem do pasów bezpieczeństwa, mocowaniem; pakowany w pudełko.

Opakowanie: 100 sztuk |

Wymiar: 17x6,5x4,2 cm

Znakowanie:

⚙ 60x8mm

⚙ 40x5mm

⚙ 40x5mm

15,35 PLN / szt.



Ceny katalogowe są wyłącznie orientacyjne i mogą ulec zmianie.

9IN1 56-038 2019

Zestaw śrubokrętów „9w1” z młotkiem, 7 składanych wałów: śruba torx, śrubokręt płaski i krzyżakowy, mała latarka z 3 diodami LED w ręczce, włącznik/wyłącznik na klipie do paska, pakowany w pudełko.

Opakowanie: 40 sztuk |

Wymiar: 15x10,5x4 cm

Znakowanie:

⚙ 15x20mm

2x
EXCL.

AAA/LR03/AM4

23,15 PLN / szt.

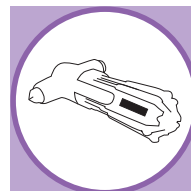

Z wbudowaną latarką





MOTORWAY 56-040 3136

Światło ostrzegawcze „Motorway”, wodoodporne, z diodami LED i pięcioma trybami świecenia (światło tylko na górze, obrotowe, migoczące, migające, stałe), przełącznik on/off, w częściowo gumowanej przezroczystej obudowie z magnesem i składanymi haczykami na dole.

Opakowanie: 25/100 sztuk | Wymiar: Ø9,9x3,5 cm

Znakowanie:

22x6mm



AAA/LR03/AM4

34,25 PLN/szt.

NOWOŚĆ

5 tryby świecenia



BODYGUARD

Kurtka odblaskowa „Bodyguard”, z kapturem chowanym w kołnierzu, paskiem ściągającym na dole, zamkiem i guzikami z przodu.

Opakowanie: 10 sztuk

Materiał: 100% Polyester/PU

Znakowanie:

80x130/120x200/300x150mm

197,70 PLN/szt.

calla



56-106 7422
pomarańczowy M
56-106 7442
pomarańczowy XL

MAN-POWER 56-039 9002

Awaryjny komplet samochodowy „Man-power” z kamizelką ostrzegawczą, 2 rękawiczkami, linką holowniczą, kablem do rozruchu z klemami, latarką, miernikiem ciśnienia w oponach, 2 śrubokrętami, taśmą izolacyjną, kluczem, śrubokrętem z próbówką, cęgami, 10 bezpiecznikami, 20 plastikowymi zaciskami, przedłużanym kluczem L i nakładkami.

Opakowanie: 4 sztuk | Wymiar: 43x33x9cm

Znakowanie:

105x105mm



D/LR20/AM1

285,44 PLN/szt.



Kamizelka: EN ISO 20471:2013

GUARDIAN POUCH 56-040 5269

Apteczka „Guardian Pouch” z plastrami, dwoma bandażami, ściereczką, opatrunkami, plastrami w paskach, agrałkami, higienicznymi wilgotnymi ściereczkami, małą parą nożyczek, zapakowane w torbę na zamek.

Opakowanie: 40/80 sztuk |
Wymiar: 15x10x5cm

Znakowanie:

☞ 70x45mm

12,75 PLN/szt.

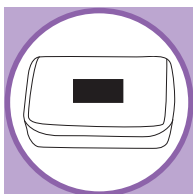

GUARDIAN CARRY 56-040 5266

Apteczka „Guardian Carry” zawiera plastry, bandaże, ściereczkę, podkłady, plastry w paskach, agrałki, higieniczne wilgotne ściereczki, małą parą nożyczek, zapakowane w torbę na zamek z paskiem.

Opakowanie: 50/100 sztuk |
Wymiar: 15x9,2x4 cm

Znakowanie:

☞ 45x70mm

9,68 PLN/szt.

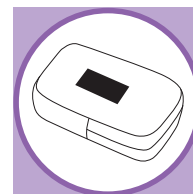

GUARDIAN BOX 56-040 5264

Apteczka „Guardian Box” zawiera plastry, bandaż, ściereczkę, podkłady, plastry w paskach, agrałki, higieniczne wilgotne ściereczki, parę małych nożyczek, mini latarkę zasilaną na dynamo, zapakowane w plastikowe pudełko.

Opakowanie: 10/40 sztuk |
Wymiar: 18x13x6,5cm

Znakowanie:

☞ 40x40mm

23,15 PLN /szt.

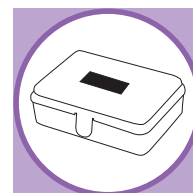

GUARDIAN PROOF 56-040 5263

Apteczka „Guardian Proof” zawiera plastry, bandaże, podkładki, wilgotne higieniczne ściereczki, małą parę nożyczek, zapakowane w wodoodporne pudełko z uchwytem.

Opakowanie: 50/100 sztuk |
Wymiar: 13,5x9,5x3,5 cm

Znakowanie:
☉ 35x25 mm
☉ 35x25 mm
8,74 PLN/szt.



GUARDIAN MINI 56-040 5268

Mini apteczka „Guardian Mini” z pięcioma plastrami, pakowana w plastikowe pudełko.

Opakowanie: 100/500 sztuk |
Wymiar: 8x3,5x1,5 cm

Znakowanie:
☉ 35x15 mm
☉ 70x30 mm
1,77 PLN/szt.

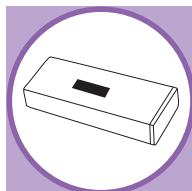

GUARDIAN POCKET 56-040 5265

Apteczka „Guardian Pocket” zawiera plastry oraz wilgotne higieniczne ściereczki zapakowane w woreczek z kółkiem na klucze i zapięciem na rzep.

Opakowanie: 250/500 sztuk |
Wymiar: 11,2x7 cm

Znakowanie:
☉ 40x15 mm
☉ 40x15 mm
3,19 PLN/szt.

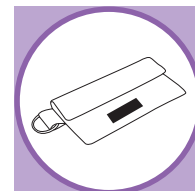

SCREW FINDER 56-038 1016

19-częściowy zestaw śrubokrętów „Screw finder”, z magnesem na nakładki i miejscem na wiertła i nakładki w ręczce.

Opakowanie: 25/50 sztuk |
Wymiar: 18,5x3,5x3 cm

Znakowanie:

 30x7,5 mm
 30x7,5 mm

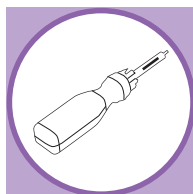

10,39 PLN/szt.

**COMPACT** 56-038 1050

Zestaw narzędzi „Compact” składający się z 24 elementów, pakowany w pokrowiec zamykany na zamek.

Opakowanie: 30 sztuk |
Wymiar: 17,5x9,8x3,7 cm |
Materiał: 600D Polyester

Znakowanie:

 40x30mm

31,53 PLN/szt.

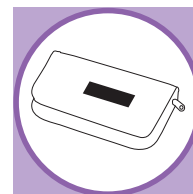
**MASTERKIT** 56-039 9013

42-częściowy zestaw narzędzi „Masterkit” w solidnej, szarej walizce; kolorystyka narzędzi czarno - czerwona.

Opakowanie: 5 sztuk | Wymiar: 33x25,5x7 cm

Znakowanie:

 70x25mm

138,88 PLN/szt.

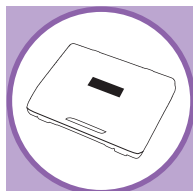



8IN1 56-038 2020

Zestaw wkrętów „8in1” z 7 rozkładanymi kluczami torx, końcówki śrubokrętów płaskie i krzyżakowe, wbudowana latarka z 1 diodą LED, przycisk on/off, klip do paska, pakowany w pudełko.

Opakowanie: 50 sztuk |
Wymiar: 14,5x4,9x4,7 cm

Znakowanie:
25x9mm



AAA/LR03/AM4
21,49 PLN/szt.

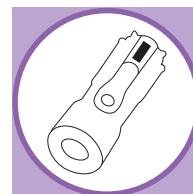

 **NOWOŚĆ**

6 IN 1

Zestaw śrubokrętów „6in1”: z 5 składanymi kluczami torx, śrubokrętem krzyżakowym i płaskim, wbudowaną latarką z 4 diodami LED, przełącznik on/ off, klip, zapakowany w pudełko.

Opakowanie: 60/120 sztuk |
Wymiar: Ø3x9/15,5cm

Znakowanie:
25x7 mm



AAA/LR03/AM4
14,29 PLN/szt.

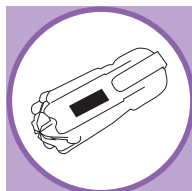

56-038 2017
czerwony/czarny



56-038 2018
żółty/czarny





CRAFT 56-039 9007

25-częściowy zestaw narzędzi „Craft” z latarką.

Opakowanie: 25 sztuk | Wymiar: 20x13x10 cm

Znakowanie:

☞ 35x15 mm



AA/LR6/AM3

29,76 PLN/szt.

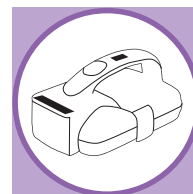

SIMPLE 56-038 1044

14-częściowy zestaw narzędzi „Simple” zawiera śrubokręt z gumowaną rączką i różnymi końcówkami; pakowany w metalowe pudełko z zamkiem błyskawicznym.

Opakowanie: 25/50 sztuk |

Wymiar: 20,5x7x3 cm

Znakowanie:

☞ 40x15 mm

☞ 40x15 mm



19,13 PLN/szt.

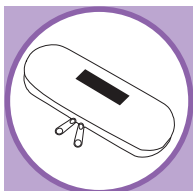

ROLL FORWARD 56-038 1038

24-częściowy zestaw narzędzi „Roll forward” pakowany w pudełko w kształcie koła samochodowego.

Opakowanie: 20 sztuk | Wymiar: Ø16x5,8 cm

Znakowanie:

☞ 30x30 mm

☞ 30x30 mm



40,63 PLN/szt.

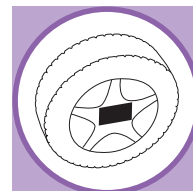

ASSISTANT

Narzędzie wielofunkcyjne „Assistant” z 8 narzędziami: młotek z funkcją szczypiec, śrubokręt płaski i krzyżakowy, otwieracz do butelek, pilka, nóż; błyszczący metalowy uchwyt, z gumową powierzchnią na jednym boku, w nylonowym pokrowcu, z paskiem i pętelką z tyłu.

Opakowanie: 10/40 sztuk | Wymiar: 13,5x7x2,4 cm

Znakowanie:

☞ 10x12 mm

☞ 10x12 mm



38,26 PLN/szt.



56-038 1040
niebieski



56-038 1042
srebrny



56-038 1041
czerwony

 **NOWOŚĆ**

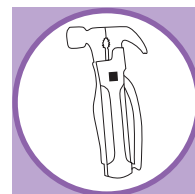

MULTI TALENT 56-038 1043

Młotek wielofunkcyjny „Multi talent” z 6 różnymi narzędziami, połyskująca metalizowana rączka częściowo pokryta gumą; pakowany w nylonowy pokrowiec.

Opakowanie: 25/50 sztuk | Wymiar: 13,5x7,5x1,7 cm

Znakowanie:

☞ 30x10 mm

☞ 30x10 mm

☞ 30x20 mm

☞ 30x10 mm



40,63 PLN/szt.

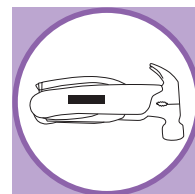

DO IT 56-039 9014

Torba z narzędziami na pasku „Do it” z regulowaną długością, 3 śrubokręty, 3 metrowa taśma miernicza, przycinacz, ołówek stolarski, czarny marker; zestaw pakowany w pudełko.

Opakowanie: 20 sztuk | Wymiar: 25x30x7 cm

Znakowanie:

 15x5 mm

 70x40 mm

 70x40 mm

67,91 PLN/szt.

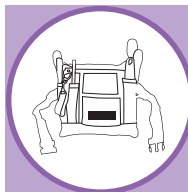
**ENGINEER** 56-039 9015

17 częściowy zestaw narzędzi „Engineer” w skrzynce.

Opakowanie: 5 sztuk | Wymiar: 31x24x6,4 cm |

Materiał: Aluminium

Znakowanie:

 40x15 mm

 40x15 mm

177,15 PLN/szt.



PACKAGE

Nóż do cięcia „Package”: wysuwane ostrze, transparentna, plastikowa obudowa z kolorową końcówką, za pomocą której łatwo usunąć zużyłą część ostrza

Opakowanie: 50/500 sztuk |
Wymiar: 15,5x3x1,4 cm

Znakowanie:
 8x40mm
 100x10mm
 1,54 PLN/szt.

 **NOWOŚĆ**

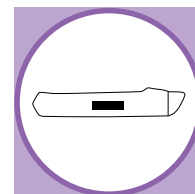

56-039 9032
transparentny/zielony



56-039 9030
transparentny/czarny



56-039 9031
transparentny/niebieski



56-039 9033
czerwony/transparentny





56-039 9034
żółty/transparentny

MICRO

Uchwyt na bity „Micro” z 8 różnymi rodzajami bitów, bity umieszczone wewnątrz, z odkręcanym wieczkiem, magnetyczną końcówką trzymającą bity, zapakowane w ozdobne pudełko.

Opakowanie: 50/200 sztuk |
Wymiar: Ø1,4x10,7 cm | Materiał: Metal/Aluminium

Znakowanie:
 35x7 mm
 35x6 mm



8,03 PLN/szt.

56-039 9018
czarny

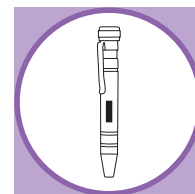

56-039 9017
niebieski



56-039 9019
czerwony

ALL TOGETHER

11-częściowe narzędzie wielofunkcyjne „All together” z nożyczkami, nożem, małą i dużą piłą, otwieraczem do puszek i butelek, korkociągiem, pilniczkiem i śrubokrętem, zapakowane w ozdobne pudełko.

Opakowanie: 25/100 sztuk | Wymiar: 10,5x3x2,5 cm |
Materiał: Stal nierdzewna

Znakowanie:
 40x6mm
 40x6mm
 40x6mm



15,83 PLN/szt.



Więcej noży kieszonek i scyzoryków na stronie 322-325.

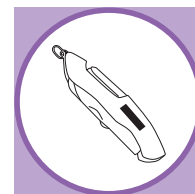

56-030 1130
niebieski



56-030 1132
srebrny



56-030 1131
pomarańczowy



56-030 1133
zielony

Ceny katalogowe są wyłącznie orientacyjne i mogą ulec zmianie.

MEASURE 56-038 2015

Poziomica „Measure” z 2 akcelerometrami i pętelką do zawieszenia.

Opakowanie: 40/80 sztuk |

Wymiar: 20x5x2 cm | Materiał: Aluminium

Znakowanie:

 40x10 mm

 40x10 mm

 40x10 mm



18,31 PLN/szt.

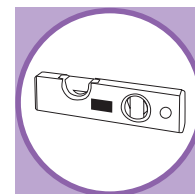
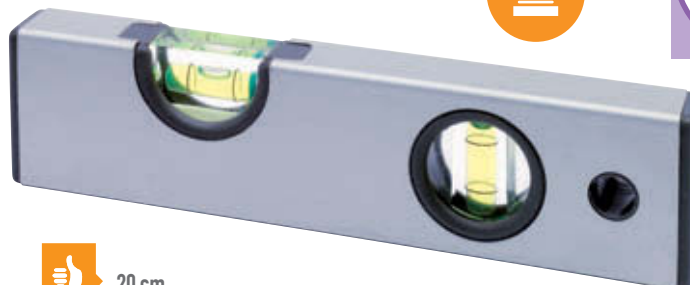

CARPENTER 56-038 2011

Poziomica „Carpenter” rozsuwana z centymetrową i calową skalą.

Opakowanie: 25/50 sztuk | Wymiar: 56-80,5x5x2 cm |

Materiał: Aluminium

Znakowanie:

 40x10 mm

 50x10 mm

 35x12 mm

23,74 PLN/szt.

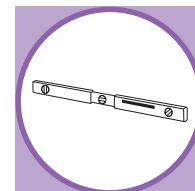

GUM 56-040 3010

Miara „Gum” – brelok w kształcie opony - 1m.

Opakowanie: 50/250 sztuk |
Wymiar: 10,5x4x1,2cm

Znakowanie:
☐ Ø20mm



2,95 PLN/szt.



THEMSE 56-038 2012

Poziomica z brelokiem „Themse”.

Opakowanie: 100/1000 sztuk |
Wymiar: 4,2x1,5x1,5cm

Znakowanie:
☐ 28x8mm
☐ 25x6mm

2,01 PLN/szt.



CLOCK OFF 56-038 2016

Młotek „Clock off” z młotkiem po jednej i otwieraczem do butelek po drugiej stronie, z plastikową rączką.

Opakowanie: 24 sztuk |
Wymiar: 24,8x11,4x3,6cm

Znakowanie:
☐ 15x10/7x40mm



19,96 PLN/szt.

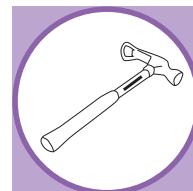

WORKMAN

Miara „Workman” z klipem i uchwytem, obudowa gumowana z automatyczną blokadą długości - 3 m.

Opakowanie: 30/120 sztuk | Wymiar: Ø7,5x3cm

Znakowanie:

- 15x15 mm
- 15x15 mm

3m

6,65 PLN/szt.



56-040 3221
niebieski/szary

56-040 3225
czarny/żółty

EMPLOYEE

Miara „Employee” z klipem i uchwytem, obudowa gumowana z automatyczną blokadą długości - 5 m.

Opakowanie: 30/120 sztuk | Wymiar: Ø8,5x3,5 cm

Znakowanie:

- 15x15 mm
- 15x15 mm

5m

9,92 PLN/szt.

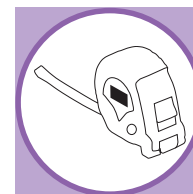

56-040 3231
niebieski/szary

56-040 3235
czarny/żółty



BASIC I 56-040 3202

Taśma miernicza „Basic I”; żółta skala w cm., z klipsem, pętelką na rękę, powierzchnia obudowy gumowana, automatyczny stopper, 3m.

Opakowanie: 20/120 sztuk | Wymiar: 6,4x6,1x3,8cm

Znakowanie:

- 15x15 mm
- 15x15 mm

3m

6,73 PLN/szt.

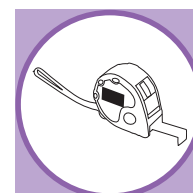

3m

BASIC II 56-040 3203

Taśma miernicza „Basic II”; żółta skala w cm., z klipsem, pętelką na rękę, powierzchnia obudowy gumowana, automatyczny stopper, 5m.

Opakowanie: 20/80 sztuk | Wymiar: 7,4x6,9x2,8 cm

Znakowanie:

- 15x15 mm
- 15x15 mm

5m

10,75 PLN/szt.

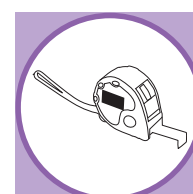

5m

ELEMENTAL

Taśma pomiarowa „Elemental” żółta taśma ze stali, automatyczna ze stoperem, klipem do paska i pętelką, 3 m

Opakowanie: 50/100 sztuk |
Wymiar: 6,5x6,4x3,2 cm

Znakowanie:
 Ø35 mm
 40x30 mm
 40x30 mm

 3m

6,38 PLN/szt.

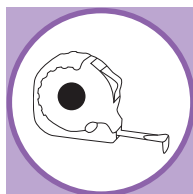

56-040 3264
czarny/czerwony



56-040 3260
czarny/żółty



56-040 3262
szary/biały

 **NOWOŚĆ**

ELEMENTAL

Taśma pomiarowa „Elemental” żółta taśma ze stali, automatyczna ze stoperem, klipem do paska i pętelką, 5 m

Opakowanie: 20/60 sztuk |
Wymiar: 7,2x7x3,8 cm

Znakowanie:
 Ø35 mm
 40x30 mm
 40x30 mm

 5m

11,57 PLN/szt.

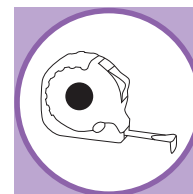

56-040 3263
szary/biały



56-040 3261
czarny/żółty



56-040 3265
czarny/czerwony

 **NOWOŚĆ**

BUILDER 56-040 3212

Taśma pomiarowa „Builder” z funkcją zwijania, automatyczną blokadą, klipem z tyłu, gumowana powierzchnia, 3m.

Opakowanie: 12/120 sztuk | Wymiar: 7x7x3 cm

Znakowanie:
 Ø25 mm

 3m

6,38 PLN/szt.

**BUILDER** 56-040 3213

Taśma pomiarowa „Builder” z funkcją zwijania, automatyczną blokadą, klipem z tyłu, gumowana powierzchnia, 5m.

Opakowanie: 12/120 sztuk |
Wymiar: 8x7,3x3 cm

Znakowanie:
 Ø25 mm

 5m

8,74 PLN/szt.

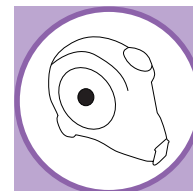

NOTY 56-040 3050

Miara „Noty” z poziomą, notatnikiem i ołówkiem - 2 m.

Opakowanie: 30/120 sztuk |
Wymiar: 7,9x6x2,4 cm

Znakowanie:

30x30mm
35x35mm



5,20 PLN/szt.

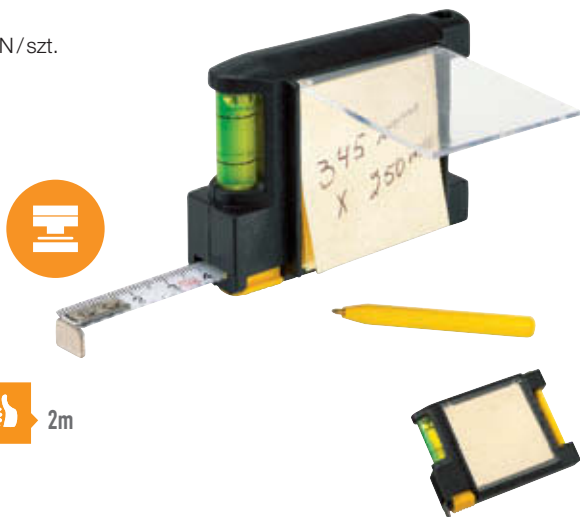
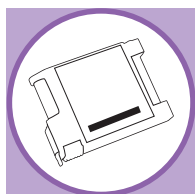

2m

SMALLSIZE 56-040 7116

Brelok z miarką „Smallsize” – 1 m.

Opakowanie: 300/1200 sztuk |
Wymiar: 4x4 cm

Znakowanie:

30x30mm
40x40mm



2,36 PLN/szt.

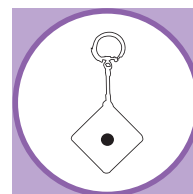

1m

**TOPY** 56-040 3207

Taśma miernicza „Topy”, 3m, z białą taśmą i automatycznym stoperem.

Opakowanie: 20/200 sztuk |
Wymiar: Ø6,5x2 cm

Znakowanie:

Ø57-58mm
Ø30mm



7,20 PLN/szt.



3m

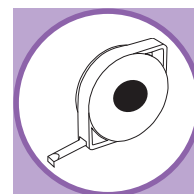

LABOUR

Miara „Labour” z klipem i uchwytem, obudowa gumowana - 3 m.

Opakowanie: 30/120 sztuk |

Wymiar: 6,5x6x2,5 cm

Znakowanie:

 25x15/15x20mm

 15x15 mm

 **3m**

7,32 PLN/szt.



3m



56-040 3243
srebrny/
pomarańczowy



56-040 3241
srebrny/niebieski



56-040 3245
srebrny/czarny

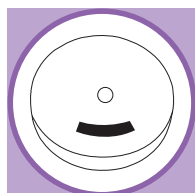

WORKER

Miara „Worker” z klipem i uchwytem, obudowa gumowana - 5 m.

Opakowanie: 30/60 sztuk |

Wymiar: 7,5x6,5x3 cm

Znakowanie:

 25x15/20x20mm

 15x15 mm

 **5m**

11,57 PLN/szt.

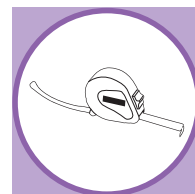

56-040 3255
srebrny/czarny



5m



56-040 3251
srebrny/niebieski

FLIPFLOP 56-040 3060

Miarka „Flipflop” okrągła z kontrolą zwijania - 1,5 m.

Opakowanie: 50/250 sztuk |

Wymiar: Ø5x1,8 cm

Znakowanie:

 25x25 mm

 **1,5m**

2,01 PLN/szt.



1,5m



BROTHER 56-040 3206

Taśma mienicza „Brother”; żółta skala w cm., z klipsem, automatyczny stopper, 3m.

Opakowanie: 20/120 sztuk |

Wymiar: 5,5x5,5x2,8 cm

Znakowanie:

 30x15 mm

 30x15 mm

 **3m**

5,79 PLN/szt.

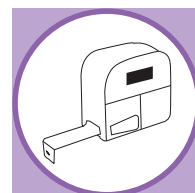

3m





Ceny katalogowe są wyłącznie orientacyjne i mogą ulec zmianie.



141

BEZPIECZNE I PRAKTYCZNE

Bezpieczniej w świetnych kształtach.

Pieniądze i klucze to skarby, które na co dzień szczególnie chronimy a to, co cenne, wymaga właściwej oprawy. Oryginalny brelok i elegancki portfel nie pozwolą o nich zapomnieć.



56-040 7906
srebrny/
pomarańczowy

SHOPPING

Brelok „Shopping” z białą diodą LED i zintegrowanym żetonem do wózków sklepowych.

Opakowanie: 100/400 sztuk |
Wymiar: 6,3x2,9x0,5 cm

Znakowanie:

☺ 15x10/30x15 mm

☹ 15x10/30x15 mm

2x
INCL.

2,72 PLN / szt.



56-040 7903
srebrny/niebieski



56-040 7904
srebrny/czarny



56-040 7905
srebrny/czerwony

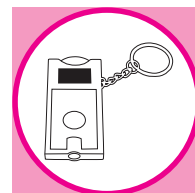

Ceny katalogowe są wyłącznie orientacyjne i mogą ulec zmianie.

NOVA 56-040 7013

Latarka „Nova” z zapięciem na klucze: składana.

Opakowanie: 50/250 sztuk |
Wymiar: 7,6x2,5x1,8 cm

Znakowanie:

 10x35/10x30 mm

 10x35/10x30 mm

3x

INCL.

6,14 PLN/szt.





FLIRT

Brelok na klucze „Flirt”, zawiera prezerwatywę.

Opakowanie: 100/1000 sztuk |
Wymiar: 6x4,3x1,5 cm

Znakowanie:

 10x20 mm

 45x30 mm

4,02 PLN/szt.

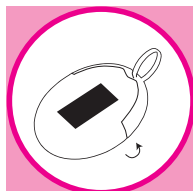

56-040 7875
czarny



56-040 7876 niebieski/ pomarańczowy
56-040 7872 szary/biały
56-040 7873 czerwony/czarny
56-040 7874 niebieski/biały
56-040 7885 biały

Ceny katalogowe są wyłącznie orientacyjne i mogą ulec zmianie.

NEAT

Brelok „Neat” z mikrofibrą do czyszczenia okularów lub soczewek aparatu fotograficznego.

Opakowanie: 100/1000 sztuk |
Wymiar: 6x4,3x1,5 cm

Znakowanie:

 10x20 mm

 45x30 mm

 70x40 mm

4,72 PLN/szt.



56-040 7704
niebieski/
pomarańczowy



56-040 7700 szary/biały
56-040 7701 czerwony/czarny
56-040 7702 niebieski/biały
56-040 7703 czarny

LOOK

Plaski brelok „Look” w kształcie prostokąta z białą diodą LED.

Opakowanie: 100/500 sztuk |
Wymiar: 9,8x2,5x0,9 cm

Znakowanie:
30x8/20x15 mm



2,13 PLN/szt.

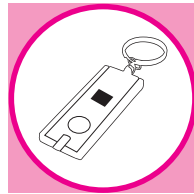

56-040 7891
niebieski/srebrny

56-040 7892
czerwony/srebrny

56-040 7895
czarny/srebrny

OPEN LIGHT

Brelok na klucze „Open light” z diodą LED, otwieraczem do butelek i kółkiem na klucze.

Opakowanie: 100/500 sztuk |
Wymiar: 7x3,4x0,8 cm

Znakowanie:
15x15 mm
20x15 mm
15x15 mm



3,19 PLN/szt.



56-040 7897
srebrny/czarny

56-040 7898
srebrny/czerwony

56-040 7896
srebrny/niebieski



MITHRAS

Brelok „Mithras” z białą diodą LED.

Opakowanie: 100/500 sztuk |
Wymiar: 11,5x3,1x1,2 cm

Znakowanie:
35x10 mm
35x10 mm
35x10 mm



2,36 PLN/szt.



NOWOŚĆ

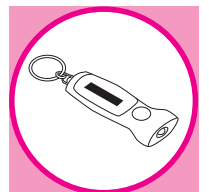

56-040 7932
biały/niebieski

56-040 7933
biały/czarny

56-040 7934
biały/czerwony

56-040 7935
biały/pomarańczowy

56-040 7936
biały/zielone jabłko

56-040 7937
biały/magenta

Ceny katalogowe są wyłącznie orientacyjne i mogą ulec zmianie.

SUNPOWER 56-040 7890

Brelok LED na klucze „Sunpower” z 3 diodami LED, baterią słoneczną do ich ładowania.

Opakowanie: 100/500 sztuk |

Wymiar: 5,7x3,5x0,8 cm

Znakowanie:

☰ 15x15 mm

✍ 15x15 mm



7,68 PLN/szt.

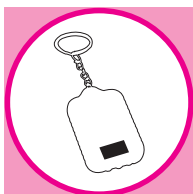

Bateria słoneczna

STARLIGHT 56-069 9997

Mini-latarka LED „Starlight”, niebieskie światło, z kółkiem do kluczy.

Opakowanie: 50/200 sztuk |

Wymiar: 11 x Ø1,5 cm | Materiał: Aluminium

Znakowanie:

☰ 30x8 mm

✍ 35x7 mm



niebieska dioda

9,57 PLN/szt.

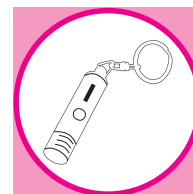

HOOK IT 56-040 6093

Breloczek „Hook it” z czerwoną diodą LED i dźwiękiem odstrasżającym owady (możliwość włączania i wyłączania).

Opakowanie: 100/400 sztuk |

Wymiar: 5,4x3,2x1 cm

Znakowanie:

☰ 15x15 mm



14,29 PLN/szt.

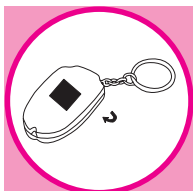

Z dźwiękiem przeciw owadom

SOLAR 56-040 7844

Brelok „Solar” z błyszczącą pod wpływem światła powierzchnią na Twoje logo (47 x 19 mm).

Opakowanie: 50/200 sztuk | Wymiar: 6x2,5x1 cm

Znakowanie:



10,16 PLN/szt.



Mruga po naświetleniu



LITTLE LIGHTENING

Latarka LED „Little Lightning” z zawieszką do kluczy, 3 jasnymi diodami LED i przyciskiem ON/OFF powleczonym gumą.

Opakowanie: 50/400 sztuk |

Wymiar: 9,5x2,1x1,5 cm | Materiał: Aluminium

Znakowanie:

20x8mm

50x8mm



8,15 PLN/szt.

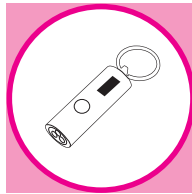

56-069 9901
czerwony



56-069 9900
czarny



56-069 9899
srebrny



56-069 9902
niebieski

FLARE

Breloczek „Flare” z latarką LED oraz gumowym przyciskiem ON/OFF.

Opakowanie: 50/400 sztuk |

Wymiar: Ø 1,5x7 cm |

Materiał: Aluminium

Znakowanie:

20x8mm

40x25mm



6,02 PLN/szt.

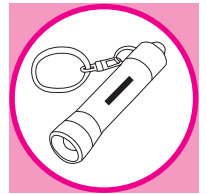

56-040 7853
srebrny/niebieski



56-040 7852
srebrny



56-040 7854
srebrny/czarny



56-040 7855
srebrny/czerwony

TASK

Latarka LED „Task” z brelokiem, 3 diodami LED, wbudowanym otwieraczem do butelek, przyciskiem ON/OFF pokrytym gumą.

Opakowanie: 50/400 sztuk |

Wymiar: Ø 1,7x7,2 cm | Materiał: Aluminium

Znakowanie:

20x8mm

20x8mm



7,20 PLN/szt.



56-040 7910
czerwony



56-040 7907
srebrny



56-040 7908
niebieski



56-040 7909
czarny



56-040 7911
zielony



56-040 7912
pomarańczowy

OPEN

Otwieracz do butelek „Open” z kółkiem na klucze.

Opakowanie: 200/1000 sztuk |

Wymiar: 5,6x1x0,3cm | Materiał: Aluminium

Znakowanie:

☒ 25x4 mm

☒ 25x4 mm

0,94 PLN/szt.



56-049 9089
niebieski



56-049 9090
czerwony



56-049 9091
czarny



56-049 9088
srebrny



HANG ON

Brelok „Hang on” z kolorowym paskiem ze skóry ekologicznej.

Opakowanie: 50/250 sztuk | Wymiar: 8,5x3,2cm |

Materiał: Stop cynkowy

Znakowanie:

☒ 25x5 mm

☒ 25x8 mm

4,72 PLN/szt.



56-040 7922
srebrny/czerwony



56-040 7920
srebrny/niebieski



56-040 7921
srebrny/czarny



56-040 7923
srebrny/zielony



THASSOS 56-040 7807

Metalowy brelok „Thassos” z matowym wykończeniem.

Opakowanie: 50/250 sztuk |

Wymiar: 8,5x3,5x1 cm | Materiał: Metal

Znakowanie:

☒ 20x7 mm

☒ 20x6 mm

☒ 20x7 mm

4,72 PLN/szt.

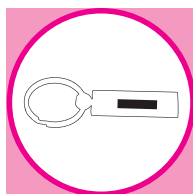

OPENEND 56-040 7841

Brelok „Openend” z praktycznym otwieraczem do butelek.

Opakowanie: 50/250 sztuk |

Wymiar: 8,4x3,5x0,5cm | Materiał: Metal

Znakowanie:

☒ 20x10 mm

☒ 30x12 mm

4,37 PLN/szt.

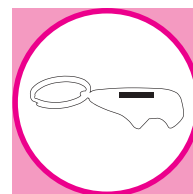

SPINNING HEART 56-040 7931

Brelok „Spinning Heart” z obracającym się elementem w kształcie serca.

Opakowanie: 50/200 sztuk | Wymiar: 6,7x3,7x0,4 cm

Znakowanie:

☞ 15x7 mm

☞ 15x6 mm

5,20 PLN/szt.

 **NOWOŚĆ**

 Obracająca się część centralna

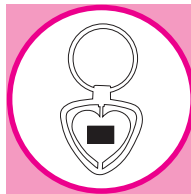

SPINNING CLOVER LEAF 56-040 7930

Brelok „Spinning Clover Leaf” z obracającym się elementem w kształcie czterolistnej koniczyny.

Opakowanie: 50/200 sztuk | Wymiar: 6,6x3,6x0,4 cm

Znakowanie:

☞ 10x10 mm

☞ 10x10 mm

5,20 PLN/szt.

 **NOWOŚĆ**

 Obracająca się część centralna

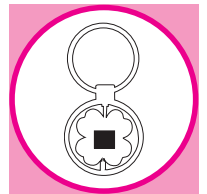

TACK 56-040 7811

Brelok na klucze „Tack” z wbudowanym zegarkiem z cyframi rzymskimi.

Opakowanie: 50/200 sztuk |

Wymiar: 8,3x3,5x0,8 cm

Znakowanie:

☞ 9x5 mm

☞ 9x5 mm

☞ 9x5 mm

26,34 PLN/szt.

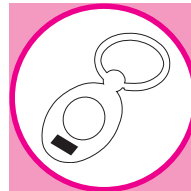

CHAIN 56-040 7808

Brelok na klucze „Chain” z 4 zdejmowalnymi kółkami, karabińczykiem i łańcuszkiem.

Opakowanie: 50/200 sztuk |

Wymiar: 30x3x3 cm

Znakowanie:

☞ Ø20 mm

☞ Ø20 mm

☞ Ø20 mm

☞ Ø20 mm

10,75 PLN/szt.



AIRCRAFT 56-040 7833

Brelok na klucze „Aircraft”, wykonany z metalu, w kształcie samolotu.

Opakowanie: 50/200 sztuk |
Wymiar: 4,5x4,5x0,4 cm

Znakowanie:

✂ 18x3 mm

✂ 18x3 mm

✂ 18x3 mm

5,20 PLN / szt.

**CRUISER** 56-040 7845

Brelok na klucze „Cruiser” w kształcie statku.

Opakowanie: 50/200 sztuk |
Wymiar: 4,7x2,2x0,3 cm

Znakowanie:

✂ 20x8 mm

✂ 20x8 mm

5,20 PLN / szt.

**MOONWALK** 56-040 7832

Brelok na klucze „Moonwalk”, wykonany z metalu, w kształcie księżyca.

Opakowanie: 50/200 sztuk |
Wymiar: 9x3 cm

Znakowanie:

✂ 13x13 mm

✂ 13x13 mm

✂ 13x13 mm

5,20 PLN / szt.

**CAR** 56-040 7831

Brelok na klucze „Car”, wykonany z metalu, w kształcie samochodu.

Opakowanie: 50/200 sztuk |
Wymiar: 4,8x2,5x0,4 cm

Znakowanie:

✂ 15x12/30x6 mm

✂ 15x12/30x6 mm

✂ 15x12/30x6 mm

5,20 PLN / szt.

**TIE SHIRT** 56-040 7819

Brelok na klucze „Tie Shirt”.

Opakowanie: 50/200 sztuk |
Wymiar: 8,5x4x0,6 cm

Znakowanie:

✂ 8x15 mm

✂ 8x15 mm

✂ 8x15 mm

5,20 PLN / szt.



SCREEN 56-040 7830

Brelok na klucze „Screen”, wykonany z metalu, w kształcie monitora komputerowego.

Opakowanie: 50/200 sztuk | Wymiar: 3,5x3,2x0,4 cm

Znakowanie:
 15x8mm
 13x13mm
 16x18mm
 5,20 PLN / szt.



CHABLIS 56-040 7834

Brelok na klucze „Chablis”.

Opakowanie: 50/200 sztuk | Wymiar: 9x3cm

Znakowanie:
 15x8mm
 15x8mm
 15x8mm
 5,20 PLN / szt.



HATRICK 56-040 7820

Brelok na klucze „Hatrick”.

Opakowanie: 50/200 sztuk | Wymiar: 8,3x4x0,6 cm

Znakowanie:
 8x15mm
 8x15mm
 8x15mm
 5,20 PLN / szt.



CAT 56-040 7815

Brelok na klucze „Cat”.

Opakowanie: 50/200 sztuk | Wymiar: 8,5x2x0,5 cm

Znakowanie:
 8x15mm
 8x15mm
 8x15mm
 5,20 PLN / szt.



PIG 56-040 7818

Brelok na klucze „Pig”.

Opakowanie: 50/200 sztuk | Wymiar: 9x3cm

Znakowanie:
 15x8mm
 15x8mm
 15x8mm
 5,20 PLN / szt.



DOG 56-040 7816

Brelok na klucze „Dog”.

Opakowanie: 50/200 sztuk | Wymiar: 9,7x3x0,5 cm

Znakowanie:
 8x15mm
 8x15mm
 8x15mm
 5,20 PLN / szt.



TEAMPLAYER 56-040 7607

Brelok metalowy w kształcie piłkarza.

Opakowanie: 50/250 sztuk | Wymiar: 7x3cm |
Materiał: Metal

Znakowanie:

☒ 15x8mm

☒ 15x10mm

4,72 PLN/szt.



LIMOUSINE 56-040 7822

Metalowy brelok „Limousine”.

Opakowanie: 50/250 sztuk |
Wymiar: 6,3x4,2x0,5 cm | Materiał: Metal

Znakowanie:

☒ 20x8mm

☒ 20x8mm

4,49 PLN/szt.

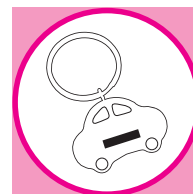

TERRA 56-040 7550

Brelok metalowy „Terra” z obracalną strefą wewnętrzną.

Opakowanie: 50/250 sztuk |

Wymiar: 7xØ3,5cm |

Materiał: Metal

Znakowanie:

☒ Ø 10mm

☒ Ø20mm

6,73 PLN/szt.

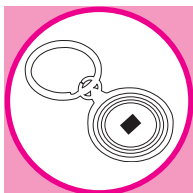

IN-HOUSE 56-040 7821

Metalowy brelok „In-house”.

Opakowanie: 50/250 sztuk |

Wymiar: 7,2x4,8x0,7 cm | Materiał: Metal

Znakowanie:

☒ 25x12mm

☒ 25x12mm

4,72 PLN/szt.

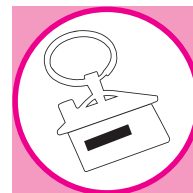

1 EURO HOLDER 56-040 7540

Brelok z miejscem na monetę 1 €, idealny na zakupy.

Opakowanie: 50/250 sztuk |

Wymiar: 7,5x3x0,5 cm | Materiał: Metal

Znakowanie:

☞ 20x6 mm

☞ 15x9 mm

bez monety

6,61 PLN/szt.

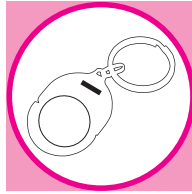

BELLY BEAR 56-040 7929

Brelok „Belly Bear” w kształcie misia z ruchomymi łapkami i nogami

Opakowanie: 50/200 sztuk |

Wymiar: 9,3x2,5x1,7 cm | Materiał: Stop cynkowy

Znakowanie:

☞ 14x4 mm

8,50 PLN/szt.



 **NOWOŚĆ**

 Z ruchomymi łapkami



MONEY 56-040 7544

Brelok metalowy „Money” z monetą do wózków w supermarketach, matowy kolor; zapakowany w czarne pudełko.

Opakowanie: 50/250 sztuk |

Wymiar: 7,2x3,5x0,45 cm | Materiał: Metal

Znakowanie:

☞ 17x5 mm

☞ 17x5 mm

6,73 PLN/szt.

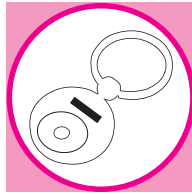

TED 56-040 7919

Brelok „Ted”

Opakowanie: 50/200 sztuk | Wymiar: 7,5x3,5 cm |

Materiał: Stop cynkowy

Znakowanie:

☞ Ø18 mm

☞ Ø18 mm

☞ Ø18 mm

5,55 PLN/szt.

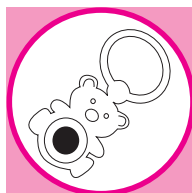

FELT

Brelok filcowy „Felt”.

Opakowanie: 100/500 sztuk |
Wymiar: 9x3,5x0,7 cm | Materiał: Polyester

Znakowanie:

☐ 55x25 mm

1,06 PLN/szt.

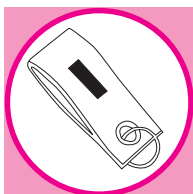

56-040 7501
szary



56-040 7503
czerwony



56-040 7502
turkusowy



56-040 7504
pomarańczowy



56-040 7505
zielony

FLUTE

Brelok „Flute”: z aluminiowym gwizdkiem i pierścieniem na klucze

Opakowanie: 50/400 sztuk |
Wymiar: Ø1,2x6,2 cm | Materiał: Aluminium

Znakowanie:

☐ 25x4 mm

☐ 25x5 mm

1,89 PLN/szt.

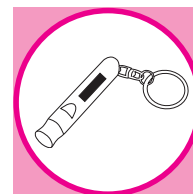

56-040 7918
fioletowy



56-040 7913
srebrny



56-040 7914
czarny



56-040 7915
niebieski



56-040 7916
czerwony



56-040 7917
zielony



56-040 7924
pomarańczowy

CASTLE

56-090 2354

Filcowy brelok „Castle” w kształcie korony, z trzema kryształkami

Opakowanie: 200/1000 sztuk |
Wymiar: 6,7x3,5x0,3 cm | Materiał: Polyester

Znakowanie:

☐ 12x12 mm

1,54 PLN/szt.

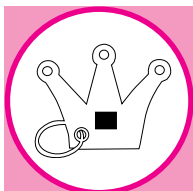

 **NOWOŚĆ**



HEART-IN-HEART 56-040 7813

Brelok na klucze „Heart-in-heart”.

Opakowanie: 50/200 sztuk |
Wymiar: 8x3,9x0,6cm

Znakowanie:

☐ 20x10mm

☑ 20x10mm

4,96 PLN/szt.

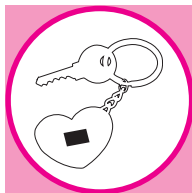

MONTREUX 56-040 7828

Składana zawieszka na torebkę „Montreux”, idealna na logo powierzchnia wykonana ze stali nierdzewnej, gumowa podstawa zapewnia stabilność, pakowana.

Opakowanie: 50/250 sztuk |

Wymiar: 4x4x0,9cm |

Materiał: Stop cynkowy

Znakowanie:

☐ 20x20mm

☑ 20x20mm

☑ 20x20mm

9,57 PLN/szt.

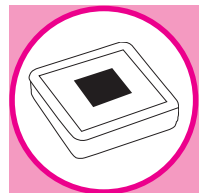

DESIRE 56-040 7850

Składany wieszak na torebkę „Desire” w kształcie serca, gumowy spód zapewnia dobrą przyczepność do stołu

Opakowanie: 50/250 sztuk | Wymiar: 4,6x4,6x0,7 |

Materiał: Stop cynkowy

Znakowanie:

☐ 20x5/ 12x12mm

☑ 15x10mm

9,57 PLN/szt.

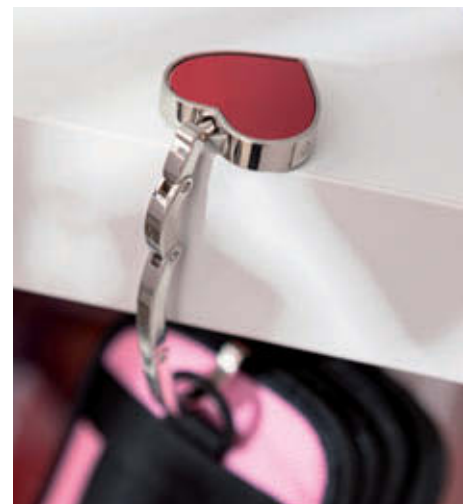
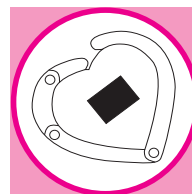

SOFTIE

Brelok „Softie” z silikonową taśmą i kółkiem na klucze.

Opakowanie: 50/250 sztuk |
Wymiar: 2,5x11,5-19,5 cm

Znakowanie:

☰ 20x10mm

☷ 20x10mm

6,38 PLN/szt.



56-040 7928
czerwony/srebrny



56-040 7925
biały/srebrny



56-040 7926
czarny/srebrny



56-040 7927
niebieski/srebrny

SLIDE 56-040 5250

Smycz na szyję „Slide”, z zapięciem na telefon, karabińczykiem na klucze oraz antystresową wkładką.

Opakowanie: 100/500 sztuk |
Wymiar: 50x5x2,5 cm

Znakowanie:

☰ Ø20mm

☷ 50x5mm

2,95 PLN/szt.



bez dekoracji

TRI KEY

Smycz „Tri Key” z plastikowym elementem na reklamę, 2 karabińczykami, pętlą na telefon komórkowy i klipem bezpieczeństwa.

Opakowanie: 100/500 sztuk |
Wymiar: 41 x 1,8 cm

Znakowanie:

☰ 30x10mm

3,78 PLN/szt.



56-040 5225
niebieski

56-040 5227
pomarańczowy

56-040 5226
czerwony

56-040 5228
magenta

56-040 5229
liliowy

bez dekoracji

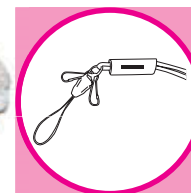

GIRL + BOY

Brelok „Boy + Girl”: silikonowa taśma łączy brelok z ozdobną zawieszka w tym samym kolorze.

Opakowanie: 50/250 sztuk |

Wymiar: 10,5x3,5 cm |

Materiał: Stop cynkowy

Znakowanie:

☐ 10x5 mm

☑ 10x5 mm

7,91 PLN/szt.

 **NOWOŚĆ**



56-040 7938
srebrny/niebieski



56-040 7939
srebrny/czerwony

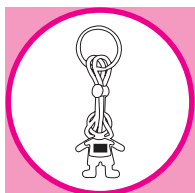

STRONG

Opaska na rękę „Strong” wykonana z silikonu z metalową płytką na logo.

Opakowanie: 250/1000 sztuk | Wymiar: Ø7 x 1,3 cm |

Materiał: silikonu/ Stal nierdzewna

Znakowanie:

☐ 15x5 mm

☑ 15x5 mm

2,72 PLN/szt.

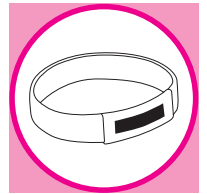

56-040 2371
czarny

56-040 2373
niebieski

56-040 2375
zielone jabłko



56-040 2370
biały

56-040 2372
szary

56-040 2374
czerwony

56-040 2376
różowy



 **NOWOŚĆ**

FESTIVAL

Świecąca opaska na rękę „Festival” z trzema diodami LED, dwoma trybami świecenia (światło ciągłe i miganie), mleczno-biała taśma silikonowa świeci w ciemności.

Opakowanie: 100/400 sztuk |

Wymiar: jeden rozmiar | Materiał: ABS/silikonu

Znakowanie:

☐ 15x10 mm



7,44 PLN/szt.

 Opaska świecąca w ciemności

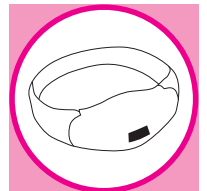

 **NOWOŚĆ**



56-040 3127
czerwony/
transparentny



56-040 3128
pomarańczowy/
transparentny



56-040 3129
zielony/transparentny



56-040 3126
niebieski/
transparentny



Ceny katalogowe są wyłącznie orientacyjne i mogą ulec zmianie.

MONEY COLLECTOR

Skarbanka w kształcie świnki „Money Collector” ze zdejmowanym pyszczkiem do wyjmowania pieniędzy oraz otworem na monety umieszczonym na plecach.

Opakowanie: 56/112 sztuk |
Wymiar: 9,9x8x7,5cm

Znakowanie:
☞ 25x15/20x10mm
7,20 PLN/szt.

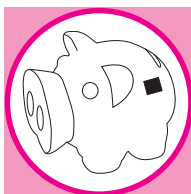

56-090 8033
niebieski

56-090 8034
różowy

bez dekoracji



COLLECTOR

Filcowa saszetka „Collector” na monety, zapinana na zamek.

Opakowanie: 200/1000 sztuk |
Wymiar: 11,1x7,4cm | Materiał: Polyester

Znakowanie:
☞ 70x40mm
2,36 PLN/szt.

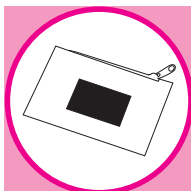

56-040 5206
niebieski

56-040 5205
szary

56-040 5207
czerwony

56-040 5208
zielony

56-040 5209
różowy

Ceny katalogowe są wyłącznie orientacyjne i mogą ulec zmianie.

EDITION

Filcowe etui na wizytówki „Edition” zapinane na zatrzask, posiada kieszonki na wizytówki i główną kieszeń zapinaną na zamek.

Opakowanie: 50/200 sztuk |
Wymiar: 16,4x9,7x1,1cm | Materiał: Polyester

Znakowanie:
☞ 50x40mm
13,58 PLN/szt.

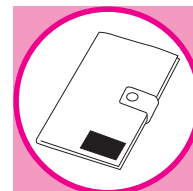

56-040 5214
szary/różowy

56-040 5210
szary

56-040 5211
szary/niebieski

56-040 5212
szary/czerwony

56-040 5213
szary/zielony

WALL STREET 56-040 4442

Portfel na karty kredytowe „Wall Street” z naturalnej skóry, z 12 przegródkami na karty i 2 przezroczystymi kieszonkami.

Opakowanie: 20/40 sztuk |

Wymiar: 11,7x9,3x1,5 cm | Materiał: skóra

Znakowanie:

50x30 mm

50x30 mm



43,81 PLN/szt.

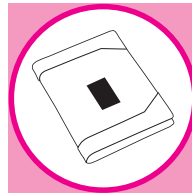

VACATION 56-040 4444

Etui na paszport „Vacation”, 9 przegródek wielkości karty kredytowej oraz duża kieszonka na paszport.

Opakowanie: 10/60 sztuk |

Wymiar: 14,5x11x1,5 cm | Materiał: Skóra

Znakowanie:

30x15 mm

40x20 mm

120x90 mm

40x20 mm



47,83 PLN/szt.

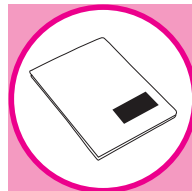

HOME 56-040 4031

Sakiewka na klucze „Home” z zamkiem błyskawicznym i kółkiem na klucze, 5 kolorów w zestawie.

Opakowanie: 100/500 sztuk |

Wymiar: 11x7x0,5 cm

Znakowanie:

50x30 mm

2,48 PLN/szt.

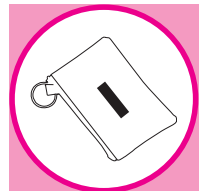

MESSINA 56-040 4435

Portmonetka „Messina”, skórzana.

Opakowanie: 12/60 sztuk |
Wymiar: 10,5x12x1,5cm | Materiał: Skóra

Znakowanie:

☞ 40x20mm

☞ 80x80mm

☞ 40x20mm



39,80 PLN / szt.

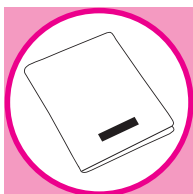

TRAPANI 56-040 4465

Portfel „Trapani”, skórzany.

Opakowanie: 12/60 sztuk |
Wymiar: 11,8x9,2x1,5cm | Materiał: Skóra

Znakowanie:

☞ 40x20mm

☞ 80x60mm

☞ 40x20mm



42,28 PLN / szt.

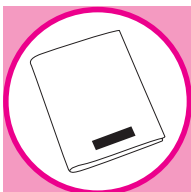

PALERMO 56-040 4441

Portfel „Palermo” z naturalnej skóry, z kieszeniami na karty i kieszonką na monety z zatrzaskiem.

Opakowanie: 20/40 sztuk |
Wymiar: 11x9x2cm | Materiał: skóra

Znakowanie:

☞ 50x30mm

☞ 50x40/50x30mm

☞ 60x50mm

☞ 50x40mm



43,81 PLN / szt.

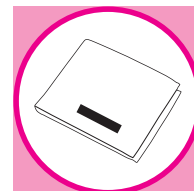

DAX 56-040 4445

Oryginalny skórzany portfel „Dax” z wsuwanymi kieszeniami na karty, jedną siatkowaną kieszenią na dowód osobisty, dwiema dużymi kieszeniami na banknoty, kieszenią z zatrzaskiem na monety i z owalną metalową płytką na logo.

Opakowanie: 10/40 sztuk |

Wymiar: 12x9,5x2cm | Materiał: Skóra

Znakowanie:

☞ 20x7mm

☞ 20x7mm



54,21 PLN/szt.

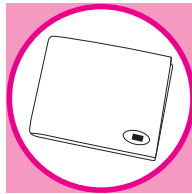

CASH 56-040 4447

Oryginalny skórzany portfel „Cash” z wsuwanymi kieszeniami na karty, trzema siatkowymi kieszeniami na dowód osobisty, jedną małą kieszonką na zamek, dwiema dużymi wsuwanymi kieszeniami na banknoty, jedną kieszenią z zatrzaskiem na monety, kieszenią zewnętrzną na zamek, owalną metalową płytką na logo.

Opakowanie: 10/40 sztuk |

Wymiar: 12,3x9,4x2,5cm | Materiał: Skóra

Znakowanie:

☞ 20x7mm

☞ 20x7mm



55,74 PLN/szt.

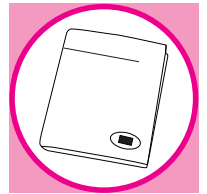

DOW JONES 56-040 4446

Oryginalny skórzany portfel „Dow Jones” z wsuwanymi kieszeniami na karty, jedną siatkową kieszenią na dowód osobisty, dwiema dużymi kieszeniami na banknoty, jedną kieszenią z zatrzaskiem na monety i z owalną metalową płytką na logo.

Opakowanie: 10/40 sztuk |

Wymiar: 12,5x10x2cm | Materiał: Skóra

Znakowanie:

☞ 20x7mm

☞ 20x7mm



54,21 PLN/szt.

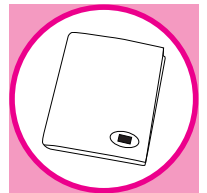



Ceny katalogowe są wyłącznie orientacyjne i mogą ulec zmianie.



161

DOM I ŻYCIE

Moje inspiracje.

Moje wymarzone cztery kąty. Wygodna kanapa to idealne miejsce na odpoczynek, własna kuchnia dostarcza odrobiny luksusu, a wanna to prawdziwa oaza spokoju i relaksu. Pięknie jest smakować życie!



56-030 7023
pomarańczowy

FLOWER

Sztuczce salatkowe „Flower”, 2 łyżeczki w kształcie kwiatka.

Opakowanie: 60 kompletów | Wymiar: 32x8,5cm

Znakowanie:

☑ 20x10mm

5,79 PLN/zestaw



56-030 7021
różowy



56-030 7022
niebieski



56-030 7024
zielony



Ceny katalogowe są wyłącznie orientacyjne i mogą ulec zmianie.

FASCINATION 56-030 4120

Zestaw kuchenny „Fascination” składający się z silikonowej packi do podważania oraz pędzelka do smarowania wypieków, transparentne uchwyty z otworami do zawieszania.

Opakowanie: 60 zestawów |
Wymiar: 20,5x4/25x5,5cm | Materiał: silikonu

Znakowanie:
☑ 50x30mm



13,11 PLN/zestaw

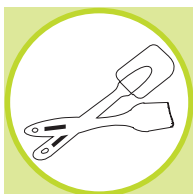

W przeciwieństwie do innych materiałów silikon nie nagrzewa się zbyt szybko i może być myty w zmywarce. Metal rdzewieje, a drewno gdy namoknie traci kształt i może się złamać.

CROCO 56-030 6014

Silikonowe rękawiczki „Croco” idealne do trzymania gorących garnków i patelni, z oczkiem do zawieszania.

Opakowanie: 50/100 sztuk | Wymiar: 7x10,5x9cm |
Materiał: Silikonu

Znakowanie:

☑ 25x25mm

Nie zawiera szkodliwych ftalanów

10,16 PLN/szt.



bez dekoracji



Wykonany z silikonu

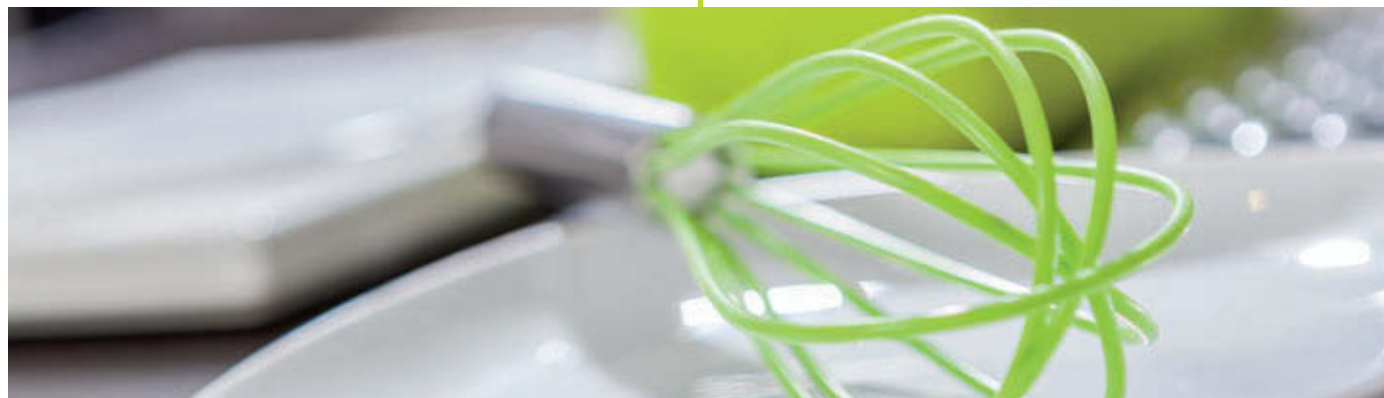

QUIRLY

Trzepaczka „Quirly” wykonana z silikonu i stali nierdzewnej, z pętelką przy ręczce do zawieszania.

Opakowanie: 24/144 sztuk | Wymiar: 26cm |
Materiał: Stal nierdzewna/Silikonu

Znakowanie:

☑ 30x10mm

☑ 30x10mm

7,09 PLN/szt.

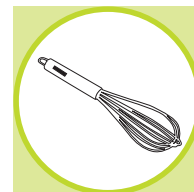

56-030 4395
srebrny/żółty

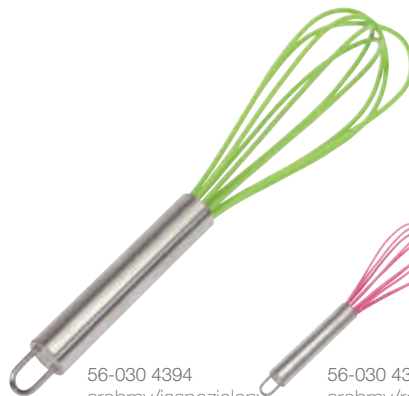

56-030 4394
srebrny/jasnozielony



56-030 4396
srebrny/różowy



56-030 4397
srebrny/jasnoniebieski

MY HEART 56-030 4399

Stempel do ciasteczek „My Heart“: zdejmowana silikonowa forma (dla łatwego czyszczenia) z wzorem serca, drewniany uchwyt z czerwonym sznureczkiem do zawieszania

Opakowanie: 50/100 sztuk |

Wymiar: Ø6,5x9,5cm |

Materiał: drewniany/siliconu

Znakowanie:

✂ 15x6mm

11,93 PLN/szt.



 **NOWOŚĆ**

FRESH AND COLD 56-030 7029

Zestaw pojemników „Fresh and Cold“ z funkcją chłodzenia, składa się z 1 dużej miski (poj. ok. 900ml) ze zdejmowanym pierścieniem chłodzącym i pokrywką z wbudowaną, wysuwaną łyżeczką, wewnątrz 1 mały pojemnik z pokrywką (poj. ok. 370ml) - jedzenie jest chłodzone do 2h – idealne do sałatek, dressingu lub puddingu z owocami

Opakowanie: 10 kompletów |

Wymiar: Ø17x11,5cm

Znakowanie:

✂ 30x7/35x35mm

23,86 PLN/kompletów



Z pierścieniem chłodzącym



NOWOŚĆ

CUT

Nóż „Cut“: idealny do ciast i tart – z częścią do nakładania deseru i ostrzem z ząbkami.

Opakowanie: 100 sztuk |

Wymiar: 28,5x6x0,8cm

Znakowanie:

✂ 45x10mm

✂ 45x10mm

✂ 45x10mm

2,83 PLN/szt.

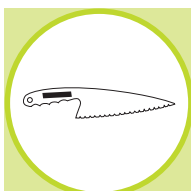

56-030 7015
zielony



56-030 7013
biały

56-030 7014
niebieski



FANTASTIC 56-030 4387

Stojak ze stali nierdzewnej na przyprawy „Fantastic”: składa się z 6 kolorowych pojemników na przyprawy ze stali nierdzewnej, z magnetycznym dnem i transparentnym okienkiem w wieczku oraz dwoma dozownikami, pakowany w pudełko

Opakowanie: 10 kompletów | Wymiar: Ø6,3x4,3/15,7x23 cm |
Materiał: Stal nierdzewna

Znakowanie:

- ☞ 20x20mm
- ☞ 7x11mm

 **Magnetyczny**



54,21 PLN/komplet

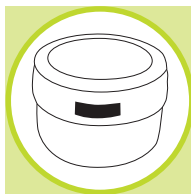

 **NOWOŚĆ**

ALLROUNDER 56-030 4376

Ręczna metalowa ubijaczka „Allrounder”, umożliwi szybkie obroty wraz z ruchem w górę i w dół, z użyciem niewielkiej siły.

Opakowanie: 36 sztuk | Wymiar: Ø6x35 cm |
Materiał: Stal nierdzewna

Znakowanie:

- ☞ 12x12mm
- ☞ 12x12/40x8mm
- ☞ 75x50mm



27,99 PLN/szt.

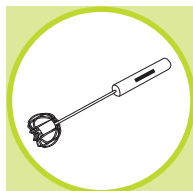

 **Działa bez energii elektrycznej**

AL DENTE 56-030 4331

Zestaw do spaghetti „Al Dente” z tarką do sera, urządzeniem do porcjowania makaronu, szczypcami do makaronu i chochłą.

Opakowanie: 10/20 kompletów |
Wymiar: 30,5x20,5x5 cm |
Materiał: Stal nierdzewna

Znakowanie:

- ☞ 40x5mm



39,33 PLN/zestaw



USEFUL

Noż do pizzy „Useful”: z kółkiem krojącym ze stali nierdzewnej, solidną, plastikową rączką z miejscem na reklamę, pakowany w pudełko.

Opakowanie: 25/100 sztuk |

Wymiar: 11,2x10,5x1,8cm |

Materiał: Stainless Steel

Znakowanie:

 23x23mm

 20x20mm

 25x15mm



10,39 PLN/szt.

56-030 7012
zielony



56-030 7010
czarny



56-030 7011
czerwony





ITALY 56-030 1118

Deska do krojenia pizzy „Italy” z 4 widelcami, 4 nożami i nożem do pizzy.

Opakowanie: 10 sztuk | Wymiar: Ø32cm

Znakowanie:

 50x30mm

 50x30mm



59,76 PLN/szt.



bez dekoracji



FAMILY 56-031 0016

Grill stołowy „Raclette” z zakrytym grillem i 6 mniejszymi patelniami o izolowanych rączkach, odpowiedni dla 6 osób.

Opakowanie: 6 sztuk | Wymiar: Ø37x13,5cm |

Materiał: Metal

Znakowanie:







143,49 PLN/szt.



bez dekoracji



CHEESE 56-030 4358

Sztućce do sera „Cheese” z nożem do delikatnych serów, nożem do twardych rodzajów sera, ostrzem o falistym kształcie; wszystkie sztućce mają praktyczne zawieszki; pakowane w ozdobne pudełko.

Opakowanie: 10/20 sztuk |

Wymiar: 30x18,6x2,4 cm |

Materiał: Stal nierdzewna

Znakowanie:

☑ 40x5 mm

☑ 40x5 mm

27,99 PLN/zestaw

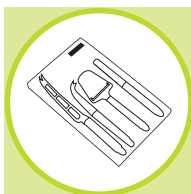
**ORBIT** 56-030 1125

Zestaw noży do sera „Orbit” zawiera deskę drewnianą z magnesem przytrzymującym widelec i 3 noże do sera, w komplecie szklana taca.

Opakowanie: 10 sztuk | Wymiar: 23x23x2,4 cm

Znakowanie:

☑ 35x15 mm

☑ 190x190 mm

☑ 50x20 mm

☑ 35x15 mm

☑ 50x20 mm

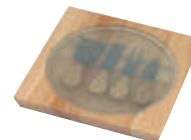
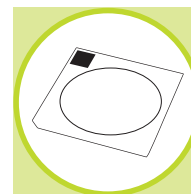

55,51 PLN/szt.

**KEEP UP** 56-030 1123

Zestaw noży do steków „Keep up” w bloku: 6 noży z kolorowymi ostrzami ze stali nierdzewnej o ząbkowanych krawędziach, blok gumowy z cienkimi prętami trzymającymi noże wewnątrz, zapakowany w pudełko

Opakowanie: 10/20 kompletów |

Wymiar: Ø8,8x24/21 cm

Znakowanie:

☑ 30x10 mm

☑ 30x10 mm



71,69 PLN/zestaw

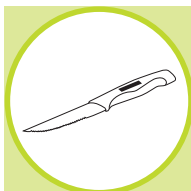

COMFORT LINE 56-030 1124

Ceramiczny zestaw do obierania „Comfort line” składający się z obieraczki i noża z ceramicznymi ostrzami, uchwyty z mocnego tworzywa sztucznego.

Opakowanie: 100 kompletów |

Wymiar: 17,5x2,2x1,5/15x5,8x1,5 cm |

Materiał: Ostrze ceramiczne

Znakowanie:

☐ 25x10 mm



27,04 PLN/zestaw

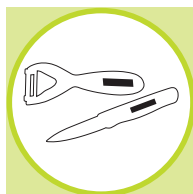

Zalety ceramicznego ostrza: odporność na rdzewienie, obce zapachy i smaki, możliwość mycia w zmywarce. Przed wszystkim zaś ceramiczne noże pozostają bardzo ostre dużo dłużej niż ich stalowi odpowiednicy.

**FRUIT** 56-030 4359

Sztuczce do owoców „Fruit” z nożem do pomarańczy, tarką do cytryn, łyżką do oczyszczania z pestek, narzędziem do wyjmowania nasion i łusek z jabłek; wszystkie sztuczce mają praktyczne zawieszki, zestaw pakowany w ozdobne pudełko.

Opakowanie: 20/40 sztuk |

Wymiar: 13,2x23x2,4 cm |

Materiał: Stal nierdzewna

Znakowanie:

☐ 40x5 mm

☐ 40x5 mm

26,34 PLN/zestaw

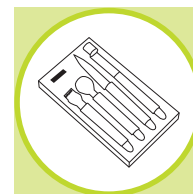
**SPLIT**

Nóż do jabłek „Split”: z plastikowym uchwytem w kształcie jabłka i ostrzami ze stali nierdzewnej.

Opakowanie: 12/48 sztuk |

Wymiar: 15,5x14x2 cm

Znakowanie:

☐ 30x10 mm

☐ 30x10 mm

7,20 PLN/szt.

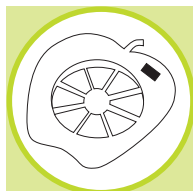

56-030 7019
zielony



bez dekoracji

56-030 7020
czerwony

**SUNNY**

Deska krojenia „Sunny” zawiera nóż z ostrzem ze stali nierdzewnej z budowanym otwieraczem do butelek i oczkiem do zawieszania w uchwycie, osłona na ostrze, deska łatwa do zawieszenia

Opakowanie: 50 sztuk |

Wymiar: 29,5x19,5/21,4x2,9x1,3 cm

Znakowanie:

☐ 30x10 mm

☐ 30x10 mm

☐ 30x10 mm

12,75 PLN/szt.

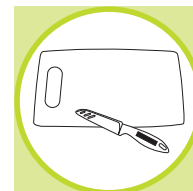

56-030 7017
niebieski



56-030 7018
różowy



56-030 7016
zielony







ROASTBEEF 56-030 4370

Zestaw sztućców „Roastbeef” wykonanych ze stali nierdzewnej, zawiera nóż i widelec; zapakowany w aluminiowe etui z przezroczystą pokrywką.

Opakowanie: 30 sztuk | Wymiar: 34x8x3,5 cm |
Materiał: Stal Nierdzewna

Znakowanie:

-  60x4 mm
-  Ø30/50x10 mm
-  35x8 mm

53,03 PLN / szt.

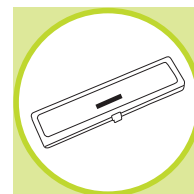

ENSEMBLE 56-030 1116

Komplet noży „Ensemble” w drewnianym pudełku; zawiera otwieracz do butelek, 3 noże i ostrzałkę.

Opakowanie: 10 sztuk |
Wymiar: 34,5x16x3,7 cm |
Materiał: Stal nierdzewna

Znakowanie:

-  60x10 mm
-  340x150 mm
-  35x10 mm
-  50x10 mm

70,15 PLN / szt.

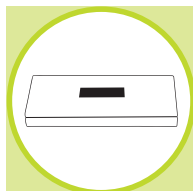



Ceny katalogowe są wyłącznie orientacyjne i mogą ulec zmianie.

CARVE 56-030 1126

3-częściowy zestaw ze stali nierdzewnej „Carve” składa się z ostrzałki z metalowym oczkiem do zawieszania, noża i widelca do mięsa, zapakowany w proste pudełko

Opakowanie: 12 kompletów | Wymiar: 30,5 cm |
Materiał: Stainless Steel

Znakowanie:

-  20x7 mm
-  55x8/20x3 mm

41,92 PLN / zestaw



JOKO

Pojemnik Termiczny „Joko”: wewnętrzna wymiowana wkładka (nadaje się do kuchenki mikrofalowej) z 2 przegrodami, przykręcana pokrywa z wbudowanym uchwytem i schowkiem na składany widelec-łyżkę. Utrzymuje jedzenie zimne lub gorące do 4 godzin, poj. 450 ml.

Opakowanie: 36 sztuk | Wymiar: Ø13x11 cm

Znakowanie:

☞ 45x25 mm

25,51 PLN / szt.



56-030 6018
niebieski



utrzymuje ciepło/zimno
do 4 godzin



56-030 6017
zielony



GRIP 56-060 4063

Szczypce ze stali nierdzewnej „Grip” z plastikowym uchwytem, gumowym wieszakiem na końcu, mechanizm blokujący dla oszczędności miejsca podczas przechowywania – idealne do gotowania, smażenia, grillowania i podawania

Opakowanie: 12/48 sztuk |

Wymiar: 1,8/4,3x36 cm

Znakowanie:

☞ 10x25 mm

10,87 PLN / szt.

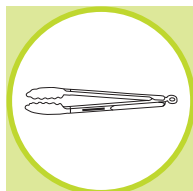

NOWOŚĆ

SECURE

Zestaw kuchenny „Secure”, składa się z rękawicy i podstawki pod gorące naczynia.

Opakowanie: 100 kompletów |

Wymiar: 27 x 16 x 1,5 / 18 x 18 x 0,5 cm

Znakowanie:

☞ 120x120 mm

☞ 80x80 mm

9,09 PLN / zestaw



56-030 6019
czerwony



56-030 6020
niebieski

Ceny katalogowe są wyłącznie orientacyjne i mogą ulec zmianie.

HOT SPOT 56-049 9062

Termometr kuchenny „Hot spot”: sonda pomiaru poziomu temperatury ze stali nierdzewnej, wyświetlacz LCD, przycisk on-off, przełączanie z °C na °F, nasadka z czerwonym klipem i pętelką

Opakowanie: 50/200 sztuk |
Wymiar: Ø 1,9x20,5 cm | Materiał: ABS

Znakowanie:

14x4 mm



19,72 PLN/szt.

 **NOWOŚĆ**

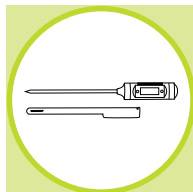
**MAITRE** 56-049 9069

Widelec grillowy „Maitre” z termometrem, uchwytem z tworzywa sztucznego, 2 czerwonymi przyciskami, ekranem LCD (dla °C i °F).

Opakowanie: 20/40 sztuk |
Wymiar: 38,5x2,8x2,5 cm

Znakowanie:

15x15/10x15 mm

15x15/10x15 mm



AAA/LR03/AM4

35,43 PLN/szt.

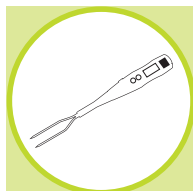

bez dekoracji

Ceny katalogowe są wyłącznie orientacyjne i mogą ulec zmianie.

GOURMET 56-049 9068

Termometr do gotowania „Gourmet” z aluminiową częścią przednią, alarmem dla wyznaczonej temperatury, minutnikiem (do użytku również przy gotowaniu jajek), 3 przyciskami i ekranem LCD (dla °C i °F).

Opakowanie: 40/80 sztuk |
Wymiar: 7x6,4x1,8 cm | Materiał: Aluminium

Znakowanie:

40x10 mm

40x10 mm



AAA/LR03/AM4

34,72 PLN/szt.

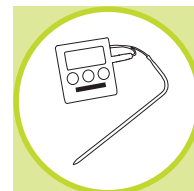

bez dekoracji

INNOVATION 56-030 4373

Młynek do soli i pieprzu „Innovation”, gumowana powierzchnia, przezroczyste okienka, mechanizm obrotowy pozwalający zmielić z jednej strony pieprz a z drugiej sól.

Opakowanie: 50 sztuk | Wymiar: Ø8,1 x 10,5cm

Znakowanie:

☞ 20x10mm

☞ 20x10mm



31,53 PLN/szt.



bez dekoracji

**HEART PAN** 56-030 6009

Patelnia „Heart Pan”: miejsce do smażenia w kształcie serca, ok. 9,5cm długości, 8cm szerokości i 1,5cm wysokości, z nieprzywierającą powłoką, plastikowy uchwyt z pętelką – idealna do przygotowywania jajek i naleśników

Opakowanie: 50 sztuk | Wymiar: Ø12x2x26cm

Znakowanie:

☞ 10x10mm



13,58 PLN/szt.

 **NOWOŚĆ**



bez dekoracji

bez dekoracji

FLYING PAN 56-040 1518

Zegar ścienny „Flying pan” w kształcie patelni, z analogowym wyświetlaniem czasu, kwarcowy mechanizm zegarowy, na środku sadzone jajko, wskazówki w kształcie noża i widelca, rączka służy do przywieszenia zegara na ścianie.

Opakowanie: 10 sztuk |

Wymiar: Ø25 x 4,5 x 43cm

Znakowanie:

☞ 40x12mm



AA/LR6/AM3

55,51 PLN/szt.



PRECISE 56-049 9070

Cyfrowa waga w łyżce „Precise” o wysokiej czułości i skali od 0,1 g. do 300 g., idealna do ważenia herbaty, przypraw, płynów itp., funkcja HOLD i TARA, przycisk ON, wyłącza się automatycznie, z oczkiem do zawieszania.

Opakowanie: 10/50 sztuk |
Wymiar: 22x5x2,9cm

Znakowanie:

☐ 15x7 mm

☑ 15x7 mm

📦 1x
INCL.

49,36 PLN/szt.

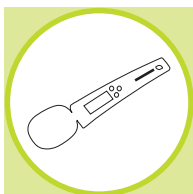

👍 Do 300g



EXQUISITE 56-049 9064

Waga kuchenna „Exquisite” z metalową płytą, podświetlanym ekranem LCD wskazującym czas oraz wagę w gramach/funtach, posiada 2 przyciski, max waga do 3 kg; pakowana w pudełko.

Opakowanie: 10/30 sztuk |
Wymiar: 21x16x3,2cm

Znakowanie:

☐ 40x12 mm

☑ 40x12 mm

2x
EXCL. 📦

AAA/LR03/AM4

45,47 PLN/szt.



👍 waży do 3 kg



EASY COOKING 56-049 9080

Waga kuchenna „Easy Cooking” wyświetla wagę w gramach i funtach, z cyfrowym zegarkiem, max. 2,5 kg, dokładność 1 g.

Opakowanie: 5/10 sztuka |
Wymiar: 20,9x18x2,3 cm

Znakowanie:

☐ 10x40 mm

☑ 10x40 mm

4x
EXCL. 📦

AAA/LR03/AM4

78,18 PLN/szt.

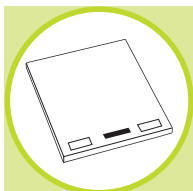

👍 do 2,5 kg.



KEEP FRESH 56-030 7028

Zestaw klipów „Keep Fresh”: składa się z 3 dużych i 3 małych spinaczy – do uszczelniania plastikowych toreb i torebek do zamrażania

Opakowanie: 125/375 kompletów | Wymiar: 7,5x1,5/5,5x1,5cm

Znakowanie:

- ☐ 40x20mm
- ☐ 70x50mm

3,66 PLN/komplet

 **NOWOŚĆ**



bez dekoracji

MAGNETIC 56-040 1056

Minutnik elektroniczny „Magnetic” z wyświetlaczem LCD, magnesem i klipsem który może służyć jako podstawka.

Opakowanie: 100/200 sztuk |

Wymiar: 7 x 5 x 1,5 cm

Znakowanie:

- ☐ 30x15mm
- ☐ 30x10mm
- ☐ 30x15mm



9,57 PLN/szt.

 Z magnesem

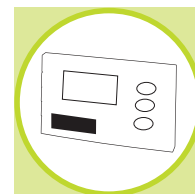
**CULINARY** 56-040 1059

Minutnik „Culinary” z aluminiowym panelem przednim, posiada funkcję chwilowego zatrzymania minutnik, wyświetlacz z czerwonym podświetleniem, z tyłu klip z magnesem.

Opakowanie: 50/100 sztuk |

Wymiar: 8,5x7x1,8cm | Materiał: Aluminium

Znakowanie:

- ☐ 20x8mm
- ☐ 20x10mm



AAA/LR03/AM4

15,94 PLN/szt.

 Z magnesem



bez dekoracji

**FINISH**

Kuchenny minutnik ze stali nierdzewnej „Finish” skala do 60 min., z tyłu gumowany, z wbudowanym magnesem - idealny do przyklejenia na lodówkę.

Opakowanie: 100 sztuk | Wymiar: Ø7,7x3cm |

Materiał: Stal nierdzewna

Znakowanie:

- ☐ 11x3/10x10mm
- ☐ 11x3/10x10mm



25,98 PLN/szt.

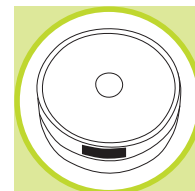

56-030 4391
srebrny/czarny

 Magnesowy

56-030 4390
srebrny/biały



Ceny katalogowe są wyłącznie orientacyjne i mogą ulec zmianie.

FAMOUS 56-030 4393

Młynek do soli i pieprzu „Famous” z transparentnymi krawędziami, mieli sól i pieprz przez skręcanie, zdejmowane wieczko dla łatwego uzupełnienia, pokryty gumą.

Opakowanie: 48 sztuk | Wymiar: 6,5x5x8,6cm

Znakowanie:

 30x10mm

 30x10mm



33,19 PLN/szt.



bez dekoracji

HOT LIGHT 56-030 4362

Elektryczny młynek „Hot light” do pieprzu i soli z lampką, pokryty gumą.

Opakowanie: 8/40 sztuk | Wymiar: Ø5x22cm

Znakowanie:

 20x20mm

 20x20mm



AA/LR6/AM3

27,75 PLN/szt.

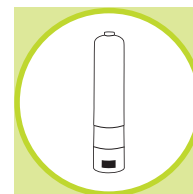

bez dekoracji



Z lampką

CHIPS + DIPS 56-034 0025

3-częściowy zestaw do przekąsek „Chips+Dips” składający się z 1 dużej miseczki oraz 2 mniejszych na sosy, zrobione z porcelany, pakowane w pudełko upominkowe.

Opakowanie: 15 zestaw |

Wymiar: 20x10,5x4/8,6x4,6x1,5cm |

Materiał: Porcelana

Znakowanie:

 40x10mm

 40x10mm



20,67 PLN/zestaw

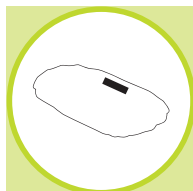

bez dekoracji

LIFESTYLE 56-030 4375

Shakery na olej i ocet „Lifestyle” do precyzyjnego i higienicznego dozowania, szklane butelki z metalową/plastikową zakrętką, łatwe w obsłudze jedną ręką, dzięki wbudowanej pompie.

Opakowanie: 10 kompletów |

Wymiar: Ø4x16,4cm | Materiał: Stal nierdzewna

Znakowanie:

 12x20mm

 115x25mm

 12x20mm



25,98 PLN/zestaw

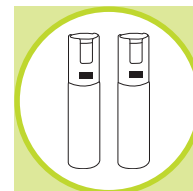

bez dekoracji

ADRIA 56-034 0005

Ceramiczne naczynie na oliwki „Adria”, w formie fali.

Opakowanie: 20 sztuk |

Wymiar: 18,1x14x2,5cm | Materiał: Porcelana

Znakowanie:

☞ 70x12mm

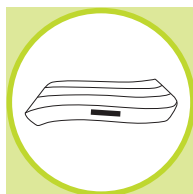

20,31 PLN/szt.

**MALTA** 56-034 0014

Zestaw do dipów „Malta” zawiera 4 porcelanowe miseczki w kształcie płatków koniczyny na drewnianej tacy.

Opakowanie: 5/15 sztuk |

Wymiar: 18,5x18,5x1,5cm |

Materiał: porcelana/drewniany

Znakowanie:

☞ 30x10/5x25mm

☞ 40x10mm

☞ 40x10mm



54,21 PLN/szt.

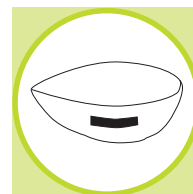

bez dekoracji

3 OPTIONS 56-034 0026

4-częściowy zestaw stołowy „3 Options” składający się z 3 prostokątnych miseczek z porcelany oraz podstawki z ciemnego drewna z metalowymi uchwyty, pakowane w pudełko upominkowe.

Opakowanie: 15 sztuk | Wymiar: 27,5x11 cm |

Materiał: porcelana/drewniną

Znakowanie:

☞ 60x8mm

☞ 40x10mm

☞ 40x10mm



31,06 PLN/szt.

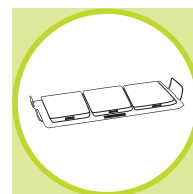

HOT CHOCOLATE 56-034 0041

Zestaw do czekoladowego fondue „Hot Chocolate” w kształcie kubka, 2 widelce ze stali nierdzewnej z plastikowymi uchwytami, miejsce na wstawienie świeczki, pakowane w pudełko

Opakowanie: 24 sztuk |

Wymiar: Ø10,5x14,5cm | Materiał: Ceramika

Znakowanie:

☺ 25x25mm

☹ 25x25mm

**NOWOŚĆ**

34,25 PLN/szt.



bez dekoracji

**SWEET HEART** 56-034 0008

Founde w kształcie serca „Sweet Heart”; zawiera podgrzewacz i 4 widelce z uchwytami w kształcie serca.

Opakowanie: 20 sztuk |

Wymiar: 13x11x11,4 cm | Materiał: Ceramika

Znakowanie:

☺ 30x30/40x25mm

☹ 30x30/50x30mm



36,26 PLN/szt.



bez dekoracji



Ceny katalogowe są wyłącznie orientacyjne i mogą ulec zmianie.

LA DOLCE VITA 56-034 0017

Zestaw do espresso „La dolce vita” zawiera 6 filiżanek z podstawkami, pakowany w upominkowe pudełko.

Opakowanie: 12 kompletów |

Wymiar: 24x20,5x6 cm | Materiał: Porcelana

Znakowanie:

☺ 40x40mm

☹ 10x35/Ø30mm

**Dekoracyjne pudełko**

64,60 PLN/zestaw

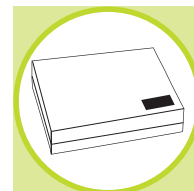

BLACK + WHITE 56-034 0016

Zestaw do kawy „Black + White” zawiera 2 kubki z uchwytami na łyżeczki i 2 łyżeczki z otworami pozwalającymi na ich zawieszenie.

Opakowanie: 10 zestawów |

Wymiar: Ø8,4x10,5 cm | Materiał: Ceramika

Znakowanie:

☐ 30x30 mm

☐ 20x40 mm

33,19 PLN/zestaw

**HOT HEART** 56-034 0040

Kubek w kształcie serca „Hot Heart” z otworem na łyżeczkę w uchwycie kubka, pakowany w pudełko prezentowe.

Opakowanie: 24 sztuk | Wymiar: 10,6 cm

Znakowanie:

☐ 35x10 mm

☐ 40x30 mm



18,31 PLN/szt.

**INDIVIDUAL** 56-034 0019

Zestaw kubków do herbaty „Individual”, składa się z 4 kubków z ciekawym uchwytem i drewnianych podkładek na wspólnej podstawie, pakowany w pudełko.

Opakowanie: 15 zestawów |

Wymiar: 8,2x8,2 cm |

Materiał: porcelana/drewniany

Znakowanie:

☐ 20x20 mm

☐ 35x13 mm



45,23 PLN/zestaw

**SENSATION** 56-034 0027

4-częściowy zestaw do kawy lub herbaty „Sensation”, zawiera 2 filiżanki i 2 owalne podstawki z miejscem na przekąskę, pakowane w pudełko upominkowe.

Opakowanie: 10 zestawów |

Wymiar: 20x14 cm | Materiał: Porcelana

Znakowanie:

☐ 40x10 mm

☐ 40x10 mm

☐ 40x10 mm



47,48 PLN/zestaw



GREAT PLEASURE 56-030 4385

Praktyczna i stylowa zapararka do herbaty „Great Pleasure” z sitkiem i mechanizmem łatwego otwierania, pakowana w pudełko upominkowe.

Opakowanie: 50/300 sztuk |

Wymiar: Ø2x15,7 cm | Materiał: Stal nierdzewna

Znakowanie:

☐ 30x10 mm

☐ 30x10 mm

☐ 55x50 mm



11,34 PLN/szt.

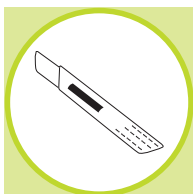

HOT MESSAGE 56-034 0018

Kubek ceramiczny „Hot message” 300 ml, z 2 kawałkami kredy do rysowania na powierzchni kubka; pakowany w ozdobne pudełko.

Opakowanie: 10/30 sztuk |

Wymiar: Ø8x9,8 cm | Materiał: Ceramika

Znakowanie:

☐ 35x10 mm

☐ 35x10 mm

☐ 140x20 mm



11,57 PLN/szt.



powierzchnia do rysowania



HIGH FIVE

Zestaw z kubkiem „High five” z białą podstawką, która może być używana jako pokrywka lub talerzyk na torebkę herbaty, łyżka w uchwycie, kolorowe wnętrze kubka, w uszku otwór na łyżeczkę, pojemność ok. 300 ml, pakowane w ozdobne pudełko.

Opakowanie: 24 sztuk |

Wymiar: Ø8,5x11,5 cm | Materiał: Ceramika

Znakowanie:

☐ 20x30 mm

☐ 20x40 mm



15,94 PLN/szt.



56-034 0036
biały/niebieski



56-034 0035
biały/czerwony



56-034 0037
biały/zielony



56-034 0038
biały/pomarańczowy



56-034 0039
biały/żółty



FUNNY EGGS 56-034 0031

Zestaw do soli i pieprzu „Funny eggs”, naczynia w kształcie jajek na porcelanowej podkładce, pakowane w pudełko.

Opakowanie: 50 zestawów |

Wymiar: 10,5x3,8x5,2cm | Materiał: Ceramica

Znakowanie:

☰ 20x10/15x15mm

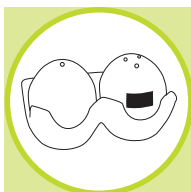

25,86 PLN/zestaw

**FIRST CLASS** 56-034 0029

3-częściowy zestaw do jajek „First Class” składający się z podstawki pod jajko z miejscem na solniczkę oraz łyżeczki.

Opakowanie: 20/40 kompletów |

Wymiar: Ø11,7x3,5cm | Materiał: Porcelana

Znakowanie:

☰ 10x20/20x10/35x10mm

☑ 30x15mm

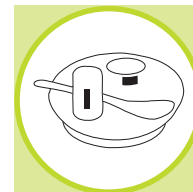

19,96 PLN/zestaw

**GET 2 GETHER** 56-034 0012

Zestaw do soli i pieprzu „Get 2 gether” zawiera czarną solniczkę i białą pieprzniczkę.

Opakowanie: 25/75 P262 | Wymiar: 7,5x5,5x3,5cm |

Materiał: Ceramica

Znakowanie:

☰ 10x20/25x10mm

☑ 10x20/25x10mm

13,46 PLN/zestaw

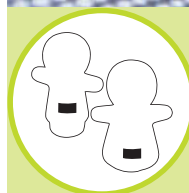
**MEAL** 56-030 4400

Zestaw mat kuchennych „Meal” wykonanych ze zmywalnego tworzywa, składa się z dwóch mat wielkości 45x30cm z wzorem; w przezroczystym opakowaniu.

Opakowanie: 20 kompletów |

Wymiar: 45x30cm

Znakowanie:

☑ 25x15mm

☐ 40x20mm

31,89 PLN/zestaw

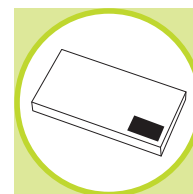

DIVIDE 56-030 7009

Nożyczki domowe „Divide”, ostrza z nierdzewnej stali, pakowane w ochronny pokrowiec.

Opakowanie: 50/150 sztuk |

Wymiar: 20x8,7x1,2 cm

Znakowanie:

☐ 40x20 mm

✂ 40x5/Ø10 mm

7,56 PLN/szt.

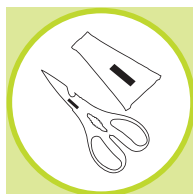
**RACY** 56-030 7002

Nożyczki do ziół „Racy” z trzema ostrzami zielonym uchwytem z tworzywa sztucznego, pakowane w pokrowiec na rzep.

Opakowanie: 36/144 sztuk |

Wymiar: 6,4x14/7,5x15,5 cm |

Materiał: Stal nierdzewna

Znakowanie:

☐ 20x20 mm

✂ 20 x4 mm

11,81 PLN/szt.

**EASY PLANTING**

Ziolowa puszka „Easy Planting”: wypełniona ziarnami i nasionami - podlewać regularnie po otwarciu, ustawić w słonecznym miejscu, aby zapewnić roślinom wzrost.

Opakowanie: 50/100 sztuk |

Wymiar: Ø6,5x9,6 cm

Znakowanie:

☐ 30x20 mm

8,27 PLN/szt.



56-090 1010
bazylija



56-090 1011
mięta



56-090 1012
oregano



ARGENTYŃSKIE WINO DLA TWOJEJ REKLAMU

Winnica Bodega Valentin Bianchi znajduje się w prowincji Mendoza, największym i najważniejszym regionie winiarskim Argentyny. Nazwa Bodega Valentin Bianchi oznacza serce i duszę Argentyny, tradycję produkcji wina doskonałej jakości. Wina są uznawane na całym świecie i zdobyły wiele nagród.



2012 FAMIGLIA BIANCHI – CABERNET SAUVIGNON

56-120 0012

Wino Cabernet pokazuje niesamowitą złożoność, charakter i osobowość. Pikantne i złożone aromaty pieprzu czarnego, lukrecji, ziaren kawy i nutą mięty mieszają się z czarną porzeczką i owocami leśnymi. Pasuje do jagnięciny, dziczyzny i serów twardych.

Odmiana: 100% Cabernet Sauvignon

Smak: wytrawny

Zawartość cukru: 3,76 g/l

Kwasowość: 5,51 g/l

Zawartość alkoholu: 14 % vol.

Temperatura serwowania: 16-18 °C

Opakowanie: 6 sztuk | Wymiar: 750 ml

PRODUKT NIE BĘDZIE OFEROWANY NA RYNKU POLSKIM



 **NOWOŚĆ**

2013 FAMIGLIA BIANCHI – MALBEC

56-120 0013

Ten Malbec wyraża wszystkie cechy charakterystyczne dla tej odmiany – ciemnofioletowy kolor, aromat dojrzałych śliwek i wiśni skomponowany z pikantnymi nutami francuskiego dębu i słodkiej czekolady. To wszystko daje świeży, zrównoważony, aksamitny smak. Wino doskonałe do makraonów i grillowanego mięsa.

Odmiana: 100% Malbec

Smak: wytrawny

Zawartość cukru: 3,25 g/l

Kwasowość: 4,8 g/l

Zawartość alkoholu: 14,5 % vol.

Temperatura serwowania: 15-18 °C

Opakowanie: 6 sztuk | Wymiar: 750 ml

PRODUKT NIE BĘDZIE OFEROWANY NA RYNKU POLSKIM



 **NOWOŚĆ**



Winnica Bianchi: nagrodzona na paryskim konkursie winiarskim za najlepsze czerwone wino na świecie

Ceny katalogowe są wyłącznie orientacyjne i mogą ulec zmianie.

2014 ELSA BIANCHI – MALBEC 56-120 0007

To wino zachwyca swym pięknym ciemno purpurowym kolorem. Na jego bogaty aromat składa się między innymi typowa dla Malbec śliwka z nutą wanilii. Na podniebieniu wyczuwa się jedwabistą soczystość. Idealne do dziczyzny.

Odmiana: 100% Malbec

Smak: wytrawny

Zawartość cukru: 4,02 g/l

Kwasowość: 5,25 g/l

Zawartość alkoholu: 13,5 % vol.

Temperatura serwowania: 16-18 ° C

Opakowanie: 6 sztuk | Wymiar: 750 ml

PRODUKT NIE BĘDZIE OFEROWANY NA RYNKU POLSKIM



 **NOWOŚĆ**

2013 ELSA BIANCHI – SYRAH 56-120 0010

Wino odmiany Syrah dojrzewa w beczkach z francuskiego i amerykańskiego dębu co nadaje mu ciemny, czerwony kolor. Aromat ma delikatny zapach wiśni i towarzyszą mu nuty korzenne. W ustach można poczuć ekscytujący kwas owocowy w połączeniu z subtelną nutą taniny, która daje winu piękną strukturę. Idealne do grillowanych mięs i wołowiny.

Odmiana: 100% Syrah

Smak: wytrawny

Zawartość cukru: 3,47 g/l

Kwasowość: 4,87 g/l

Zawartość alkoholu: 13,5 % vol.

Temperatura serwowania: 16-18 ° C

Opakowanie: 6 sztuk | Wymiar: 750 ml

PRODUKT NIE BĘDZIE OFEROWANY NA RYNKU POLSKIM



 **NOWOŚĆ**

**2014 ELSA BIANCHI – CABERNET SAUVIGNON** 56-120 0011

Cabernet charakteryzuje się owocowym smakiem oraz aromatem czarnej porzeczki i pieprzu. W lekko pikantnym bukietcie jagód wyczuwa się nutę cedru. Wino zachwyca swą intensywną barwą i odznacza się wyważonym soczystym i bogatym smakiem. Doskonale do smażonego mięsa i serów.

Odmiana: 100% Cabernet Sauvignon

Smak: wytrawny

Zawartość cukru: 3,6 g/l

Kwasowość: 4,72 g/l

Zawartość alkoholu: 13,5 % vol.

Temperatura serwowania: 16-19 ° C

Opakowanie: 6 sztuk | Wymiar: 750 ml

PRODUKT NIE BĘDZIE OFEROWANY NA RYNKU POLSKIM



 **NOWOŚĆ**

WYKWINTNE WINA DLA MIŁOŚNIKÓW WINA

Jest wiele okazji w życiu, które należy świętować przez wzniesienie toastu z kieliszkiem dobrego wina. Nasze argentyńskie wina czerwone i białe są idealne na każdą okoliczność.

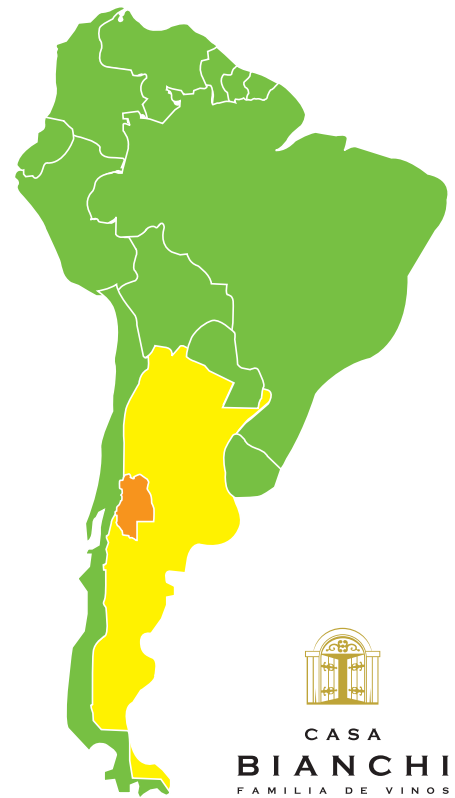

CASA
BIANCHI
FAMILIA DE VINOS

2014 ELSA BIANCHI – CHARDONNAY 56-120 0008

To Chardonnay ma jasny, średnio intensywny kolor z jasnymi odcieniami zieleni. Aromat jest intensywny, z nutą cytryny, miodu, białych kwiatów, ananasa i gruszki. Na podniebieniu wino jest świeże i jedwabiste, wzmocnione przez tropikalne nuty i zrównoważoną kwasowość. Doskonale do dań kuchni śródziemnomorskiej.

Odmiana: 100% Chardonnay

Smak: wytrawny

Zawartość cukru: 5 g/l

Kwasowość: 5,62 g/l

Zawartość alkoholu: 12,5 % vol.

Temperatura serwowania: 10 ° C

Opakowanie: 6 sztuk | Wymiar: 750 ml

PRODUKT NIE BĘDZIE OFEROWANY NA RYNKU POLSKIM



 **NOWOŚĆ**

2014 ELSA BIANCHI – TORRONTÉS 56-120 0009

Jasne, czyste białe wino o intensywnym smaku owoców cytrusowych takich jak grejfrut i pomarańcza. Z dodatkiem zielonego jabłka i odrobiny przypraw. Torrontés ma świeży smak z delikatną kwasowością na podniebieniu. To pikantne białe wino jest doskonale do ryb, warzyw i drobiu.

Odmiana: 100% Torrontés

Smak: wytrawny

Zawartość cukru: 4,8 g/l

Kwasowość: 6,11 g/l

Zawartość alkoholu: 13 % vol.

Temperatura serwowania: 7-11 ° C

Opakowanie: 6 sztuk | Wymiar: 750 ml

PRODUKT NIE BĘDZIE OFEROWANY NA RYNKU POLSKIM



 **NOWOŚĆ**

2013 FAMIGLIA BIANCHI – MALBEC 56-120 0081

Ten Malbec wyraża wszystkie cechy charakterystyczne dla tej odmiany – ciemnofioletowy kolor, aromat dojrzałych śliwek i wiśni skomponowany z pikantnymi nutami francuskiego dębu i słodkiej czekolady. To wszystko daje świeży, zrównoważony, aksamitny smak. Wino doskonale do makaronów i grillowanego mięsa. Zapakowane w wysokiej jakości pudełko.

Odmiana: 100% Malbec

Smak: wytrawny

Zawartość cukru: 3,25 g/l

Kwasowość: 4,8 g/l

Zawartość alkoholu: 14,5 % vol.

Temperatura serwowania: 15-18 °C

Opakowanie: 1 sztuk |

Wymiar: 37x10,5x9,8cm

**PRODUKT NIE BĘDZIE
OFEROWANY NA RYNKU
POLSKIM**



 **NOWOŚĆ**



2012 FAMIGLIA BIANCHI – CABERNET SAUVIGNON 56-120 0080

Wino Cabernet pokazuje niesamowitą złożoność, charakter i osobowość. Pikantne i złożone aromaty pieprzu czarnego, lukrecji, ziaren kawy i nutą mięty mieszają się z czarną porzeczką i owocami leśnymi. Pasuje do jagnięciny, dziczyzny i serów twardych. Pakowane w wysokiej jakości pudełko.

Odmiana: 100% Cabernet Sauvignon

Smak: wytrawny

Zawartość cukru: 3,76 g/l

Kwasowość: 5,51 g/l

Zawartość alkoholu: 14 % vol.

Temperatura serwowania: 16-18 °C

Opakowanie: 1 sztuk |

Wymiar: 37x10,5x9,8cm

**PRODUKT NIE BĘDZIE
OFEROWANY NA
RYNKU POLSKIM**



 **NOWOŚĆ**

2013 + 2014 ELSA BIANCHI – SYRAH, CABERNET SAUVIGNON I CHARDONNAY 56-120 0091

Lubisz czerwone wino tak samo, jak białe? Z tym zestawem nie musisz wybierać. Składa się on z butelek wina Syrah, Cabernet Sauvignon i Chardonnay. Pakowane w wysokiej jakości pudełko.

Opakowanie: 1 set (3 diff. wino) | Wymiar: 36,5x27x10 cm

PRODUKT NIE BĘDZIE
OFEROWANY NA
RYNKU POLSKIM



2013 + 2014 ELSA BIANCHI – MALBEC, SYRAH I CABERNET SAUVIGNON 56-120 0090

Kochasz czerwone wino, ale nie chcesz przywiązywać się do jednej odmiany winogron? Spróbuj trzech naszych argentyńskich win. Ten zestaw zawiera po jednej butelce Malbec, Syrah i Cabernet Sauvignon. Pakowany w pudełko wysokiej jakości.

Opakowanie: 1 set (3 diff. wino) | Wymiar: 36,5x27x10 cm

PRODUKT NIE BĘDZIE
OFEROWANY NA RYNKU
POLSKIM



2014 ELSA BIANCHI – CABERNET SAUVIGNON, MALBEC I TORRONTÉS 56-120 0092

Prezentujemy wybór win z Argentyny. Znajdziesz tu dwie butelki czerwonego wina (Cabernet Sauvignon i Malbec) oraz jedną butelkę białego wina (Torrontes) w pudełku wysokiej jakości.

Opakowanie: 1 set (3 diff. wino) | Wymiar: 36,5x27x10 cm

PRODUKT NIE BĘDZIE
OFEROWANY NA
RYNKU POLSKIM





SAUVIGNON 56-030 1423

Ekskluzywny zestaw do wina „Sauvignon“ zapakowany w owalnej etui ze skóry syntetycznej, z czerwonymi paskami; w etui mieści się jedna butelka, w zestawie korkociąg, obręcz na szyjkę, termometr, otwieracz do butelek, obcinarka.

Opakowanie: 8 zestawów |
Wymiar: Ø13,7x31,8cm | Materiał: Imitacja skóry

Znakowanie:

☐ 80x30mm

☐ 50x20mm

86,92 PLN/zestaw

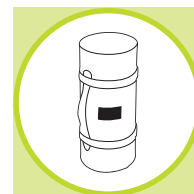

SALUTE 56-030 1036

Zestaw do win „Salute“ w drewnianym pudełku, z termometrem, pierścieniem na szyjkę, korkiem i korkociągiem.

Opakowanie: 20 kompletów |
Wymiar: 17,5x14,5x4,5 cm

Znakowanie:

☐ 50x10mm

☐ 170x140mm

☐ 16x5/Ø11 mm

☐ 35x15/28x8mm

39,74 PLN/zestaw

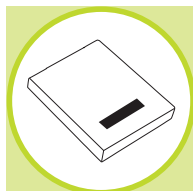

CLICK 56-030 1098

Dziadek do orzechów „Click“ z drewnianą miską i rowkami na dziadka do orzechów.

Opakowanie: 24 kompletów |
Wymiar: 15,5x15,5x8,4 cm

Znakowanie:

☐ 40x40mm

☐ 35x5mm

☐ 50x10mm



52,79 PLN/zestaw

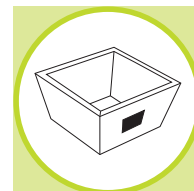

bez dekoracji

VARIED 56-030 1427

Zestaw do wina „Varied”, 3 części: nóż kelnerski z otwieraczem, korkociąg oraz nóż do folii, 1 korek do butelki zatrzymujący aromat wina oraz 1 transparentny dozownik

Opakowanie: 40/80 kompletów |
Wymiar: 15,7 x 15,7 x 3,5 cm

Znakowanie:
☑ 20 x 5 mm

25,51 PLN/komplet

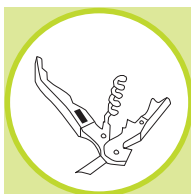

 **NOWOŚĆ**

**VACUUM** 56-030 1412

Korek do butelki wina „Vacuum” z przyciskiem szczelnie zamykającym butelkę dla długotrwałego aromatu wina

Opakowanie: 100/200 sztuk |
Wymiar: Ø4,5 x 7,2 cm

Znakowanie:
☑ Ø15 mm
☑ Ø15/10 x 13 mm
8,74 PLN/szt.



 **NOWOŚĆ**

 Z próżniowym zamknięciem



bez dekoracji

BOLERO 56-049 9066

Elektroniczny termometr do wina „Bolero”, przytwierdzony do butelki za pomocą uchwyty z tworzywa sztucznego.

Opakowanie: 20/80 sztuk |
Wymiar: 7,3 x 7,2 x 4 cm

Znakowanie:
☑ 25 x 3 mm
☑ 25 x 3 mm

1x
INCL.

17,71 PLN/szt.

 Ustala optymalną temperaturę



i

Odpowiednia temperatura do podania czerwonego wina to 18–20°C. Dla win białych zaleca się niższą 13–16°C. Pamiętaj, że zbyt mocne schłodzenie spowoduje utratę smaku i zapachu wina.



LOIRE 56-030 1417

Zestaw do wina „Loire”; zawiera nożyk, pierścień chłonny na szyjkę, korek ozdobny, korkociąg, zapakowany w okrągłe papierowe pudełko.

Opakowanie: 10/40 zestawów |

Wymiar: Ø15x2,4 cm | Materiał: Stal Nierdzewna

Znakowanie:

☒ 45x45 mm

☒ 20x5/10x5 mm

33,54 PLN/zestaw

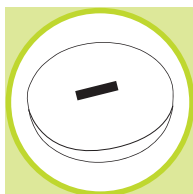

ELEGANT 56-030 1063

Elegancki otwieracz do wina z drewnianą rączką i korkociągiem.

Opakowanie: 25/100 sztuk |

Wymiar: 11,5x1,5x2 cm | Materiał: Legno/Stal nierdzewna

Znakowanie:

☒ 15x5 mm

☒ 30x8 mm

13,58 PLN/szt.

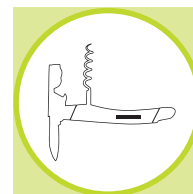

BORDEAUX 56-030 1030

Zestaw do win „Bordeaux” na 1 butelkę w drewnianym pudełku, z pierścieniem chłonnym na szyjkę, metalowym lejkiem, korkiem i korkociągiem z drewnianym uchwytem.

Opakowanie: 10 kompletów |

Wymiar: 36,3x11,2x11,2 cm

Znakowanie:

☒ 100x20 mm

☒ 50x20 mm

75,82 PLN/zestaw

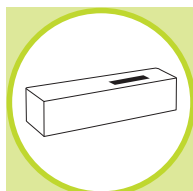

BURGUNDY 56-030 1405

Zestaw do wina „Burgundy” na 2 butelki, zawiera termometr do wina, otwieracz do butelek, metalowy dozownik, okapnik na szyjkę, 2 korki i nożyk, pakowany w drewniane pudełko.

Opakowanie: 5 kompletów |

Wymiar: 36x21x11,5 cm

Znakowanie:

☒ 100x20 mm

☒ 50x20 mm

122,70 PLN/zestaw

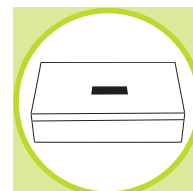

Na 2 butelki



DUET 56-030 1037

Zestaw do win „Duet” w czarnym pudełku z korkociągiem, otwieraczem do butelek, nożykiem i korkiem.

Opakowanie: 50 sztuk |
Wymiar: 13x10x2,5 cm

Znakowanie:
 20x8mm
 130x100mm
 11x11mm

13,17 PLN/zestaw

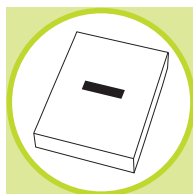
**DIAMANT** 56-030 1414

Korek do butelek „Diamant” z krystalicznym czubkiem; zapakowany w czarne pudełko upominkowe z przezroczystym wieczkiem.

Opakowanie: 25/75 sztuk |
Wymiar: Ø3,9x10,8 cm

Znakowanie:
 10x4mm

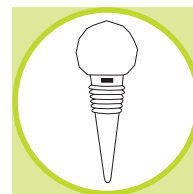

17,71 PLN/szt.

**CHECKMATE** 56-030 1409

Zestaw do wina z szachami „Checkmate”, zawierający otwieracz, okapnik na szyjkę, termometr do wina, korek do butelki i figury szachowe, pakowane w czarne, drewniane pudełko z planszą do gry na wieczku.

Opakowanie: 20 kompletów |
Wymiar: 14x17x5 cm

Znakowanie:
 60x12mm

42,99 PLN/zestaw

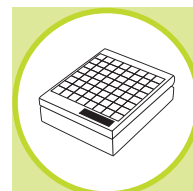

STARDUST 56-030 1019

Otwieracz do butelek „Stardust” z szeroką rączką.

Opakowanie: 100/200 sztuk |

Wymiar: 12,5x5x2,3cm |

Materiał: Stal nierdzewna

Znakowanie:

☐ 35x10mm

☑ 25x10mm

8,86 PLN/szt.



PARTY 56-030 8039

Przezroczysty kubełek „Party” do schładzania butelek.

Opakowanie: 24 sztuk | Wymiar: Ø 11,5x23,4cm

Znakowanie:

☐ 15x60mm

☑ 20x50mm



29,52 PLN/ szt.

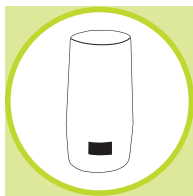

 **NOWOŚĆ**



bez dekoracji

MOSCOW 56-030 4325

Kubełek do schładzania butelek „Moscow” wina i szampana, ze stali nierdzewnej.

Opakowanie: 10 sztuk |

Wymiar: Ø 12x20cm |

Materiał: Stal nierdzewna

Znakowanie:

☐ 25x25mm

☑ 25x25mm

67,60 PLN/szt.

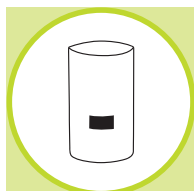

bez dekoracji



REIMS 56-030 1026

Praktyczne zamknięcie do butelek „Reims” szampana.

Opakowanie: 20/200 sztuk |

Wymiar: Ø 5x6,5cm | Materiał: Metal

Znakowanie:

☐ Ø 15mm

☑ Ø 25mm



11,10 PLN/szt.

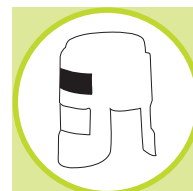

bez dekoracji



STEWARD 56-108 0111

Zapaska „Steward” z długimi sznurkami.

Opakowanie: 100 sztuk | Wymiar: 100x100 cm |
Materiał: 65% Polyester/35% Bawełna**Znakowanie:**
☰ 330x330 mm
☷ 300x400 mm

15,94 PLN/szt.

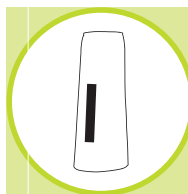
 Uni sex**STEEL** 56-049 9040

Otwieracz do butelek „Steel” z dużą powierzchnią na logo.

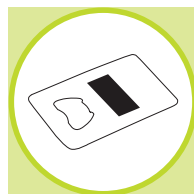
Opakowanie: 50/400 sztuk |
Wymiar: 8,5x5,4 cm | Materiał: Nierdzewna stal**Znakowanie:**
☰ 25x30 mm
☷ 50x30 mm
☷ 25x30 mm
2,72 PLN/szt.**POUR** 56-030 1099

Pas na kieliszki „Pour” zawiera 14 plastikowych kieliszków z pokrywkami, regulowany pasek na ramię i karabińczyk.

Opakowanie: 24 sztuk | Wymiar: Ø3,5x6,5/110-143cm**Znakowanie:**
☰ 10x15 mm

38,26 PLN/szt.

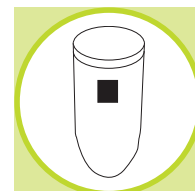

Ceny katalogowe są wyłącznie orientacyjne i mogą ulec zmianie.

GENTLEMAN 56-030 4323

Zestaw z piersiówką 7-częściowy „Gentleman” komplet ze stali nierdzewnej z piersiówką (ok. 210 ml), lejkiem, 4 kieliszkami i paskiem na kieliszki, w etui.

Opakowanie: 50 kompletów |

Wymiar: 13x9,3x2,2 cm |

Materiał: Stal nierdzewna

Znakowanie:

☐ 25x12/30x25 mm

▬ 80x40 mm

✂ 25x12/25x20 mm



38,26 PLN/zestaw



SPIRIT 56-030 4309

Piersiówka „Spirit” ze stali nierdzewnej o klasycznym wzornictwie, ok. 225ml.

Opakowanie: 20/60 sztuk |

Wymiar: 14,5x9,2x2 cm |

Materiał: Stal nierdzewna

Znakowanie:

☐ 50x10 mm

▬ 80x40 mm

✂ 40x10 mm



21,38 PLN/szt.

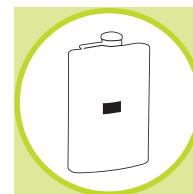

VARIATION

Forma do lodu „Variation” z elastycznego silikonu umożliwiającego łatwe wyjmowanie kostek lodu; wolne od ftalanów.

Opakowanie: 60 sztuk |

Wymiar: 22x12x1,5 cm | Materiał: silikonu

Znakowanie:

☐ 40x20 mm

Nie zawiera szkodliwych ftalanów

20,19 PLN/szt.

56-030 4402
róża



56-030 4401
diament

56-030 4403
pojazd

COWBOY 56-030 4344

Zestaw z piersiówką „Cowboy” składa się z piersiówki (ok. 150ml pojemności), lejka i 2 kieliszków, zapakowane w pudełko.

Opakowanie: 40 sztuk | Wymiar: 9x10x2 cm

Znakowanie:

☐ 20x10 mm

▬ 80x90/80x40 mm

✂ 25x10 mm



30,71 PLN/szt.



HAPPY HOUR 56-030 4315

Shaker do koktajli „Happy Hour”, ze stali nierdzewnej, 0,3 litra.

Opakowanie: 25 sztuk | Wymiar: 19xØ7,2cm |
Materiał: Stal nierdzewna

Znakowanie:

- ☞ 40x10mm
- ☞ 160x44mm
- ☞ 40x10mm



31,89 PLN/szt.

**BARKEEPER** 56-030 4332

Zestaw do koktajli „Barkeeper” z nierdzewnej stali, zawiera shaker, szczypsc do lodu, nóż, otwieracz do butelek, podwójny kubek z miarką (25 i 40 ml), korkociąg i stojak.

Opakowanie: 10 kompletów |
Wymiar: 20x12x24 cm | Materiał: Stal nierdzewna

Znakowanie:

- ☞ 20x8/50x10/40x4/25x25mm
- ☞ 25x25/20x8/50x10/40x4mm

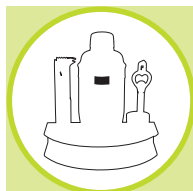

126,72 PLN/zestaw

**CRUSH** 56-030 4377

Tłuczek barowy „Crush” z praktycznym uchwytem ze stali nierdzewnej i szeroką głowicą z tworzywa w kształcie piramidy, idealny do tworzenia koktajli, wyciskania soku z limonek i cytryn.

Opakowanie: 30/120 sztuk |
Wymiar: 21,7x4x4 cm | Materiał: Stal nierdzewna

Znakowanie:

- ☞ 19x8/20x6mm

11,93 PLN/szt.

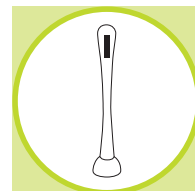



Idealny do przygotowywania koktajli

GRAB AND GO

Kubek termiczny „Grab and go” wykonany ze stali nierdzewnej na zewnątrz i plastiku wewnątrz, z odkręcanym wieczkiem z wbudowanym otworem do picia, z wygodnym uchwytem z tworzywa sztucznego i gumowym spodem dla lepszej przyczepności, pojemność ok. 330ml

Opakowanie: 48 sztuk | Wymiar: Ø7x16,5 cm |
Materiał: Stal nierdzewna

Znakowanie:

-  20x20 mm
-  20x20 mm
-  200x50 mm

15,94 PLN/szt.

 ok. 330 ml

 **NOWOŚĆ**

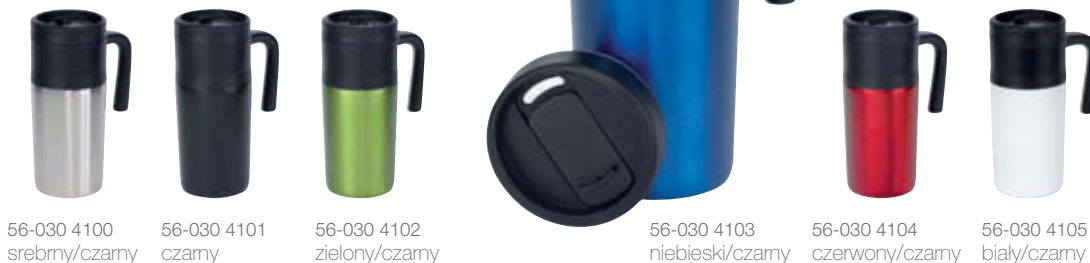

56-030 4100
srebrny/czarny

56-030 4101
czarny

56-030 4102
zielony/czarny

56-030 4103
niebieski/czarny

56-030 4104
czerwony/czarny



56-030 4105
biały/czarny

ARABICA

Kubek termiczny „Arabica” wykonany ze stali nierdzewnej na zewnątrz i wewnątrz, kolorowe odkręcane wieczko, przycisk OPEN/CLOSE i wbudowany otwór do picia, kolorowa, silikonowa tuleja i gumowy spód dla lepszej przyczepności, pojemność ok. 400ml

Opakowanie: 24 sztuk | Wymiar: Ø6,3x19 cm

Znakowanie:

-  25x25 mm
-  180x40 mm
-  25x25 mm

28,70 PLN/szt.

 ok. 400 ml

 **NOWOŚĆ**



56-030 4140
biały/czarny

56-030 4141
biały/jasnozielony

56-030 4143
biały/czerwony

56-030 4142
biały/jasnoniebieski





56-030 4144
biały/fioletowy

ON THE WAY 56-030 4318

Kubek ze stali nierdzewnej „On the way”: wykonany ze stali nierdzewnej na zewnątrz i plastiku wewnątrz, z uszczelnionym, wieczkiem i plastikowym uchem, 390 ml.

Opakowanie: 20 sztuk | Wymiar: 15,6xØ8,5 cm |
Materiał: Stal nierdzewna

Znakowanie:

-  20x20 mm
-  70x30 mm
-  150x35 mm
-  20x20 mm

13,58 PLN/szt.

 ok. 390 ml



GOLDEN DREAM

Kubek termiczny „Golden Dream”: wewnątrz i na zewnątrz ze stali nierdzewnej, plastikowe odkręcane wieczko, przesuwane zamknięcie wbudowanego otworu do picia, w wieczku wbudowany haczyk do zawieszania, kolorowa, gumowana, silikonowa nakładka dla lepszej przyczepności, ok. 380ml pojemności, pakowany w pudełko

Opakowanie: 24 sztuk | Wymiar: Ø7 x 20,2 cm |
Materiał: Stal nierdzewna/siliconu

Znakowanie:
 ☑ 20x30 mm



30,23 PLN/szt.



NOWOŚĆ

ok. 380 ml



56-030 4149
czarny/magenta



56-030 4147
czarny/jasnoniebieski



56-030 4146
czarny/jasnozielony



56-030 4148
czarny/czerwony



LUNGO

Kubek termiczny z podwójnymi ściankami „Lungo” wykonany ze stali nierdzewnej na zewnątrz i plastiku wewnątrz, z odkręcany wieczkiem i wbudowanym otworem do picia, w różnych kolorach, poj. ok. 400 ml.

Opakowanie: 48 sztuk | Wymiar: Ø8 x 17,3 cm |
Materiał: Stal nierdzewna

Znakowanie:

☑ 20x20 mm

☑ 20x20 mm

☑ 200x50 mm

13,82 PLN/szt.



ok. 400 ml



56-030 4129
srebrny/
niebieski



56-030 4130
srebrny/zielony



56-030 4128
srebrny/
pomarańczowy



56-030 4131
srebrny/czarny

HOT DRINK 56-030 4322

Kubek termiczny „Hot drink” z pierścieniem ze stali nierdzewnej na zewnątrz i plastikiem wewnątrz, z uszczelnianym wieczkiem i otworem do picia w wieczku, z uchem, 400 ml.

Opakowanie: 20 sztuk | Wymiar: 19,5 x Ø8 cm |
Materiał: Stal nierdzewna

Znakowanie:

☑ 20x10 mm

☑ 70x30 mm

☑ 10x20 mm

☑ 170x35 mm

13,58 PLN/szt.



ok. 400 ml



WARM-UP

Kubek termoizolacyjny „Warm-up” wykonany z plastiku wewnątrz i na zewnątrz, z gumowaną powierzchnią do trzymania z plastikowym wieczkiem i otworem do picia w wieczku, 400 ml.

Opakowanie: 25 sztuk | Wymiar: Ø8,2x17,7 cm

Znakowanie:

20x30mm

70x30mm

20x30mm



10,31 PLN/szt.



ok. 400ml



56-030 4110
niebieski



56-030 4111
czerwony



56-030 4112
biały

EVERYDAY 56-030 4310

Kubek ze stali nierdzewnej „Everyday” wykonany ze stali nierdzewnej, z plastikowym z uchem, 200 ml.

Opakowanie: 20/80 sztuk |

Wymiar: Ø6,9x8 cm | Materiał: Stal nierdzewna

Znakowanie:

23x25mm

70x30mm

160x150mm

20x25mm

12,64 PLN/szt.



CREMA

Kubek termiczny próżniowy „Crema” stal nierdzewna wewnątrz i na zewnątrz, z odkręcaną plastikową pokrywą i wbudowanym, składanym otworem do picia, kolorowa guma wokół otworu i na spodzie, pojemność 400 ml.

Opakowanie: 28 sztuk | Wymiar: Ø7x19,5 cm | Materiał: Stal nierdzewna

Znakowanie:

25x40mm

200x50mm

25x40mm



26,34 PLN/szt.



ok. 400ml



56-030 4115
czarny



56-030 4116
zielony



56-030 4117
niebieski



56-030 4118
pomarańczowy



56-030 4119
fioletowy



KEEP WARM

Termos ze stali nierdzewnej „Keep warm“: plastikowe, zakręcane wieczko, dozownik zamykany na zatrzask, uchwyt w kolorze wieczka, poj. ok 500ml, pakowany w pudełko.

Opakowanie: 28 sztuk | Wymiar: Ø6,8x26,5 cm | Materiał: Stainless Steel

Znakowanie:

-  25x25 / 15x60mm
-  180x40mm
-  25x25mm



27,75 PLN/szt.

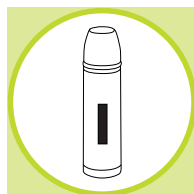

56-030 4296
srebrny/zielony



 ok. 0,5 litra



56-030 4298
srebrny/
pomarańczowy



56-030 4299
srebrny/fioletowy



56-030 4295
srebrny/czarny





56-030 4297
srebrny/
niebieski

COME TOGETHER 56-030 4337

Termos ze stali nierdzewnej „Come Together“ (450ml) z 2 odkręcanymi kubkami (ok. 270ml).

Opakowanie: 24 sztuki | Wymiar: Ø8,2x25,5 cm | Materiał: Stal nierdzewna

Znakowanie:

-  35x15 mm
-  180x60 mm
-  35x10 mm



55,62 PLN/szt.

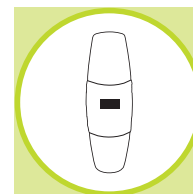

 2 kubki





AU LAIT

Kubek termiczny „Au Lait“ wykonany ze stali nierdzewnej (wewnątrz i na zewnątrz), odkręcane wieczko w różnych kolorach z otworem do picia, kolorowy plastikowy uchwyt i gumowana podstawa dla lepszej stabilności, poj. ok. 380 ml, pakowany w pudełko.

Opakowanie: 28 sztuk | Wymiar: Ø6,7x18,5cm | Materiał: Stainless Steel

Znakowanie:

-  25x25 mm
-  180x40 mm
-  25x25 mm



24,68 PLN/szt.

 ok. 380 ml



56-030 4133
srebrny/czarny



56-030 4134
srebrny/zielony



56-030 4135
srebrny/niebieski



56-030 4136
srebrny/
pomarańczowy



56-030 4137
srebrny/fioletowy







HEAT-UP 56-030 4308

Termos ze stali nierdzewnej, 1 litr.

Opakowanie: 12 sztuk | Wymiar: Ø9x33 cm |

Materiał: Stal nierdzewna

Znakowanie:

-  70x30mm
-  70x30mm
-  20x25mm
-  250x100mm



44,29 PLN/szt.

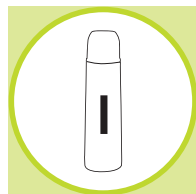

HEAT-UP 56-030 4307

Termos ze stali nierdzewnej, 0,5 litra.

Opakowanie: 12 sztuk | Wymiar: Ø6,8x25,5 cm |

Materiał: Stal nierdzewna

Znakowanie:

-  70x30mm
-  70x30mm
-  20x25mm
-  200x100mm



25,82 PLN/szt.

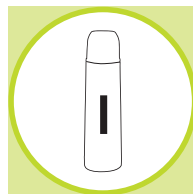

OUTDOOR

Zestaw termiczny „Outdoor” z nierdzewnej stali, zawiera termos o podwójnych ściankach (0,5 litra) i 2 termokubki (0,2 litra), pakowane w czarne pudełko.

Opakowanie: 10 sztuk | Wymiar: Ø6,7x24,7/Ø6,3x11,7 cm |

Materiał: Stal nierdzewna

Znakowanie:

-  30x50mm
-  180x30/150x80mm
-  20x40mm



63,77 PLN/szt.



56-030 4338
czarny/srebrny



56-030 4339
niebieski/srebrny



TEIDE

Zapalarka „Teide”, zabezpieczenie przed dziećmi, pokrętło regulujące wielkość płomienia, haczyk do zawieszenia, napełniona gazem z możliwością ponownego napełnienia, duża powierzchnia do nadruku.

Opakowanie: 100 sztuk | Wymiar: 22,5x3,5x2,4 cm

Znakowanie:

☞ 10x12/15x35mm

7,91 PLN/szt.

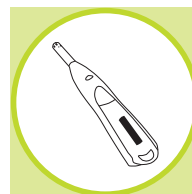

56-041 1015
szary/czarny

56-041 1017
czerwony

56-041 1016
niebieski



GLOWING 56-041 1002

Elektroniczna zapalniczka „Glowing” przycisk na środku zapala się, kiedy zapalniczka jest wysunięta, ładowana przez USB.

Opakowanie: 25/100 sztuk |

Wymiar: 8,6x2,8x1,9 cm

Znakowanie:

☞ 15x12 mm

29,52 PLN/szt.

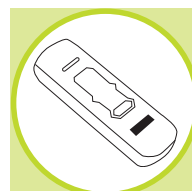

bez dekoracji

BBQ 56-049 9049

Popielniczka „BBQ”: w kształcie grilla z wymiowanym rusztem.

Opakowanie: 25/50 sztuk |

Wymiar: 14,9x13x13 cm |

Materiał: Carbon Steel

Znakowanie:

☞ 25x8 mm

19,96 PLN/szt.



bez dekoracji

BURNER 56-041 1006

Zapalniczka grillowa „Burner“, metalowa, na gaz, napełniona, z możliwością ponownego napełnienia.

Opakowanie: 100 sztuk |

Wymiar: 17,6x1,5x1 cm |

Materiał: Metal

Znakowanie:

☑ 40x8 mm

☑ 40x8 mm

9,57 PLN/szt.

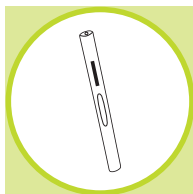

VESUV

Zapalarka grillowa „Vesuv“, gumowana, napełniona, z możliwością ponownego napełnienia.

Opakowanie: 100 sztuk | Wymiar: 17,5x1,5x1,5cm |

Materiał: Aluminium

Znakowanie:

☑ 35x8 mm

☑ 35x8 mm

7,79 PLN/szt.



56-041 1083
żółty

56-041 1085
pomarańczowy

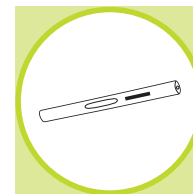

ETNA

Zapalniczka grillowa „Etna“, aluminiowa, na gaz, napełniona, z możliwością ponownego napełnienia.

Opakowanie: 100 sztuk | Wymiar: 17,9x1,5x1,2cm |

Materiał: Aluminium

Znakowanie:

☑ 40x8 mm

☑ 40x8 mm

7,56 PLN/szt.



56-041 1012
srebrny

56-041 1014
czarny

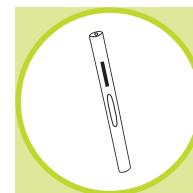



OPEN-END 56-041 1089

Zapalarka grillowa „Open-End” z otwieraczem do butelek i białą diodą LED, napełniona gazem z możliwością ponownego napełnienia.

Opakowanie: 100 sztuk |
Wymiar: 23,2x4,3x3,2 cm

Znakowanie:
☑ 30x15 mm
☑ 30x15 mm

3x
incl.

20,67 PLN/szt.

 3 w 1

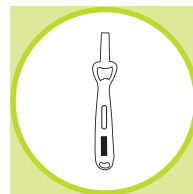

BOW 56-041 1086

Zapalniczka do grilla „Bow” z aluminiowym wierzchem, gumowym spodem, otwieraczem do butelek i praktycznym oczkiem do wieszania, napełniona gazem, możliwość uzupełniania.

Opakowanie: 100 sztuk |
Wymiar: 20,5x2,5x2,5 cm | Materiał: Aluminium

Znakowanie:
☑ 40x10 mm
☑ 40x10 mm
19,13 PLN/szt.

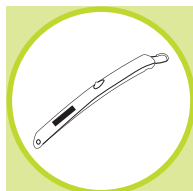

 2 w 1



VULCANO 56-041 1011

Zapalniczka ze stali nierdzewnej „Vulcano” z możliwością przedłużenia, regulowanym płomieniem, gumową powierzchnią rączki, końcówka wydłużana o 3cm., długość całkowita po wysunięciu to ok. 21cm., wypełniona gazem, z możliwością uzupełnienia.

Opakowanie: 100 sztuk | Wymiar: 1,8x1,4x18-21 cm

Znakowanie:
☑ 40x8 mm
☑ 40x8 mm
19,96 PLN/szt.

 Przedłużana końcówka

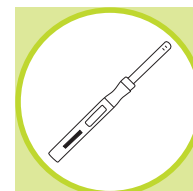

CITRUS

Cytronelowa świeca „Citrus Jar” w kolorowym, metalowym wiadrku z uchwytem – przyjemnie pachnie i jest skuteczna przeciw komarom i innym owadom.

Opakowanie: 36 sztuk | Wymiar: Ø8x7 cm

Znakowanie:

✂ 30x20mm

7,68 PLN/szt.

 **NOWOŚĆ**



 3% olejku citronella



56-090 2104
niebieski



56-090 2107
zielony



56-090 2105
różowy



56-090 2106
żółty

EMOTION 56-090 2128

Świeczka „Emotion” z zamykanym przezroczystym wieczkiem.

Opakowanie: 100/200 sztuk |

Wymiar: Ø5,3x3,2 cm

Znakowanie:

✂ 15x10mm

✂ 12x10mm

3,54 PLN/szt.

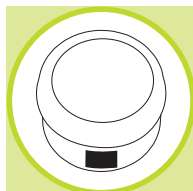

FUEGO

Zapalniczka „Fuego”: z przyciskiem bezpieczeństwa, małe pokrętko do regulacji wielkości płomienia, końcówka z żelaza, a obudowa z tworzywa sztucznego, okienko pokazujące poziom gazu, wypełniona gazem, z możliwością uzupełnienia.

Opakowanie: 100 sztuk |

Wymiar: 19x4x2 cm

Znakowanie:

✂ 10x30mm

7,20 PLN/szt.

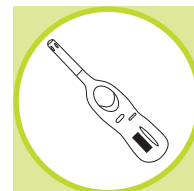

56-041 1018
biały



56-041 1019
czarny



56-041 1020
niebieski





56-041 1021
czerwony



ESSENCE

Zestaw świeczek „Essence” zawiera 2 zapachowe świece i podstawkę w kształcie kwiatu; pakowany w pudełko ozdobne z przezroczystym, mrożonym wieczkiem.

Opakowanie: 50/100 sztuk |
Wymiar: 13x8,2x2,5 cm

Znakowanie:
 15x15 mm
 130x80 mm
 10x10 mm



4,72 PLN / szt.

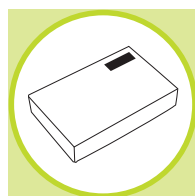

56-090 2178
jasmine



56-090 2176
lavender

56-090 2177
rose

NUANCE

Zestaw zapachowy „Nuance” składający się ze świece zapachowej, 8 stożków zapachowych, 6 kadzidełek z podstawką ceramiczną w kształcie liścia, pakowane w pudełko upominkowe.

Opakowanie: 50/100 sztuk |
Wymiar: 15,7x8,3x3,2 cm

Znakowanie:
 30x20 mm
 150x80 mm
 40x20 mm



6,85 PLN / szt.

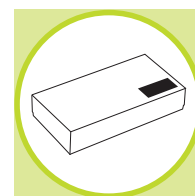

56-090 2143
sosnowy



56-090 2144
truskawkowy



ATMOSPHERE

Zestaw świeczek w skład którego wchodzi 3 świece, szklany świecznik i kadzidełka z ceramicznym uchwytem w kształcie liścia, zapakowane w pudełko z transparentną pokrywką.

Opakowanie: 50/100 sztuk | Wymiar: 20,2x7,5x3,3 cm

Znakowanie:
 65x15 mm
 202x70 mm



6,38 PLN / szt.

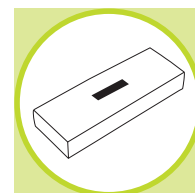

56-090 2136
orange



56-090 2137
apple



56-090 2138
lemon



LITTLE FLOWER 56-090 2175

Zestaw świeczek „Little Flower” składający się z 2 świeczek w kształcie kwiatów i małego, szklanego świecznika z motywem kwiatowym, pakowane w pudełko dekoracyjne.

Opakowanie: 10/50 sztuk |

Wymiar: Ø6,4x6,5 cm

Znakowanie:



waniliowy zapach

13,82 PLN / szt.



TRANSPARENT FASHION 56-090 2171

Zestaw prezentowy „Transparent Fashion” zawiera 5 świeczek i szklaną podstawkę pod świeczkę, pakowane w przezroczyste pudełko upominkowe.

Opakowanie: 25/75 sztuk | Wymiar: 11,3x11,3x2,7 cm | Materiał: Szkło

Znakowanie:



6,61 PLN / szt.



BLACK FASHION 56-090 2170

Zestaw prezentowy „Transparent Fashion” zawiera 1 świeczkę i czarną podstawkę pod świeczkę, pakowane w przezroczyste pudełko upominkowe.

Opakowanie: 50/100 sztuk | Wymiar: 6,7x6,7x4,8 cm

Znakowanie:



5,20 PLN / szt.



GOOD SPIRITS 56-090 2115

Świececzka o zapachu wanilii „Good spirits” w metalowym świeczniku w kształcie serca.

Opakowanie: 100/300 sztuk |
Wymiar: 5x5x2,4 cm

Znakowanie:

 25x15 mm

 50x50 mm

 25x15 mm

2,83 PLN / szt.

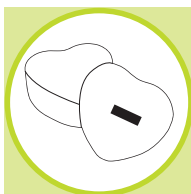
**2 HEARTS** 56-090 2180

Zestaw świeczek „2 Hearts” zawiera 2 czerwone, zapachowe świeczki i podstawkę w kształcie serca; pakowane w przezroczyste, mrożone pudełko ozdobne.

Opakowanie: 50/100 kompletów |
Wymiar: 13x9,5x2,5 cm

Znakowanie:

 15x15 mm

 130x95 mm



5,79 PLN / zestaw

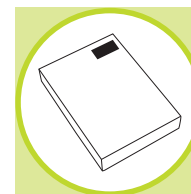

waniliowy zapach

**SWEETHEART** 56-090 2179

Świececzka „Sweetheart” w kształcie serca, zapachowa; pakowana w przezroczyste ozdobne pudełko.

Opakowanie: 200/400 sztuk |
Wymiar: 5,2x5,2x2,7 cm

Znakowanie:

 10x10 mm

 52x52 mm

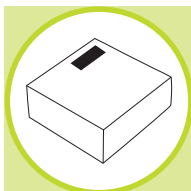

2,95 PLN / szt.

**GOOD LUCK** 56-090 2186

Świececzka „Good luck” w kształcie świnki

Opakowanie: 200/400 sztuk |
Wymiar: Ø3,5x3,3 cm

Znakowanie:

 25x25 mm

3,19 PLN / szt.



 **NOWOŚĆ**

Ceny katalogowe są wyłącznie orientacyjne i mogą ulec zmianie.

TEA TIME 56-090 2337

Lampion LED „Tea time” z wbudowanymi diodami LED i przyciskiem ON/OFF na spodzie.

Opakowanie: 24/288 sztuk | Wymiar: Ø3,8x1,8 cm

Znakowanie:

15x10 mm



3,19 PLN/szt.

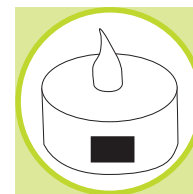

TOUCH ME 56-090 3069

Lampa „Touch Me” z panelem dotykowym i 3-stopniową regulacją jasności światła, biały klosz, zasilanie 230V.

Opakowanie: 20 sztuk |

Wymiar: Ø12,4x30,5 cm |

Materiał: stal nierdzewna

Znakowanie:

15x10 mm



53,38 PLN/szt.



Włączanie/
wyłączanie za
pomocą dotknięcia



SILENCE 56-090 2148

Zestaw zapachowych świec „Silence” zawiera zapachowe kadzidła z ceramiczną podstawką, jeden woreczek aromatycznej mieszanki ziół, jedną buteleczkę olejku zapachowego, ceramiczną lampkę, dwie świeczki; zapakowany w pudełko prezentowe.

Opakowanie: 30 kompletów |

Wymiar: 25x15x7 cm

Znakowanie:

25x15 mm

40x20 mm



Pachnący
i relaksujący

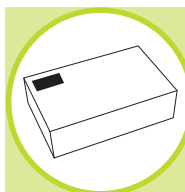

15,71 PLN/zestaw

BIG GLINT 56-090 2324

Lampka LED „Big glint” w kształcie walca, z wyciąganą lampką LED, którą można włączyć i wyłączyć.

Opakowanie: 50/200 sztuk |
Wymiar: Ø4,5x9,7 cm

Znakowanie:
15x40 mm



6,38 PLN / szt.

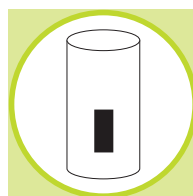

SMALL GLINT 56-090 2325

Lampka LED „Smallglint” w kształcie walca, z wyciąganą lampką LED, którą można włączyć i wyłączyć.

Opakowanie: 50/200 sztuk | Wymiar: Ø4,5x5,8 cm

Znakowanie:
15x25 mm



4,72 PLN / szt.

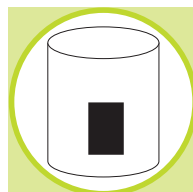

VANILLA SKY 56-090 2335

Świeca LED „Vanilla Sky” o waniliowym zapachu, komora na baterie, przycisk ON/OFF na spodzie.

Opakowanie: 24 sztuk |
Wymiar: Ø7,5x12,5 cm | Materiał: воск

Znakowanie:
40x20 mm



AAA/3/

20,31 PLN / szt.



waniliowy
zapach



COSMOS 56-090 1013

Donica z kwiatami „Cosmos”: wypełniona ziarnami i nasionami kwiatu kosmicznego - podlewać regularnie po otwarciu, ustawić w słonecznym miejscu aby zapewnić roślinom wzrost.

Opakowanie: 40/80 sztuk |
Wymiar: Ø5,5x6cm

Znakowanie:

☰ 20x18mm

☐ 20x18mm

12,28 PLN/szt.

**LAVENDER** 56-090 1014

Kwiatowa kartka z życzeniami „Lavender”: wypełniona ziarnami i nasionami lawendy - podlewać regularnie po otwarciu, ustawić w słonecznym miejscu, aby zapewnić roślinom wzrost.

Opakowanie: 60/120 sztuk |
Wymiar: 14x2x9,5cm

Znakowanie:

☰ 40x10mm

☐ 40x10mm

7,20 PLN/szt.

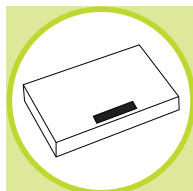

Ceny katalogowe są wyłącznie orientacyjne i mogą ulec zmianie.

BLOCK 56-090 9007

Stoper do drzwi „Block” z uchwytem i suwakiem na spodzie do łatwego napełniania.

Opakowanie: 90/180 sztuk |
Wymiar: Ø12x14cm

Znakowanie:

☰ 40x25mm

15,59 PLN/szt.



 wypełnić samodzielnie

**VIOLA** 56-090 1015

Torba z nasionami „Viola”: wypełniona nasionami bratka, podlewać regularnie po otwarciu, ustawić w słonecznym miejscu, aby zapewnić roślinom wzrost.

Opakowanie: 30/60 sztuk |
Wymiar: 12,5x5x18cm

Znakowanie:

☰ 40x10mm

☐ 40x10mm

9,45 PLN/szt.





BEAUTY FLAVOUR 56-090 9300

Zapach do pomieszczeń „Beauty Flavour” – ozdobny wazon z błyszczącym, czarnym dnem, ratanowe patyczki i kwiat, z aromatycznym olejkiem jaśminowym (ok. 100ml) w przezroczystej buteleczce, pakowany w pudełko z papierową wkładką

Opakowanie: 12/24 sztuk |

Wymiar: 10x7x25 cm

Znakowanie:

☐ 40x20mm



25,98 PLN/szt.

 **NOWOŚĆ**



SWEET FLAVOUR 56-090 9302

Zapach do pomieszczeń „Sweet Flavour” – ozdobna szklana butelka (ok. 50ml) wypełniona aromatycznym olejkiem waniliowym, ratanowe patyczki

Opakowanie: 56/112 sztuk |

Wymiar: 4,5x3,6x17,5 cm

Znakowanie:

☐ 30x20mm



10,98 PLN/szt.

 **NOWOŚĆ**



PRETTY FLAVOUR 56-090 9301

Zapach do pomieszczeń „Pretty Flavour” – ozdobny fioletowy wazon, ratanowe patyczki i kwiat, wypełniony aromatycznym olejkiem lawendowym (ok. 80ml), pakowany w pudełko z papierową wkładką

Opakowanie: 20/40 sztuk | Wymiar: 6,5x6,5x18 cm

Znakowanie:

☐ 40x20mm



16,42 PLN/szt.

 **NOWOŚĆ**





FRESHNESS 56-090 9201

Zestaw kąpielowy „Freshness” z kieliszkiem do szampana wypełnionym solą do kąpeli (około 150g) i butelką do szampana z żelem pod prysznic (około 230ml); zapakowany w pudełko prezentowe.

Opakowanie: 24 kompletów |

Wymiar: 12x6,5x22 cm

Znakowanie:

☰ 17x13/13x13 mm

☐ 30x20 mm



18,31 PLN/zestaw



DOUBLE DRY 56-090 3070

Haczyk na ręczniki „Double dry”, do przyłączenia na dowolnej powierzchni za pomocą przysssawek.

Opakowanie: 100/300 sztuk |

Wymiar: 11 x 4,8 x 2 cm

Znakowanie:

☰ 20 x 15 mm

4,72 PLN/szt.



Ceny katalogowe są wyłącznie orientacyjne i mogą ulec zmianie.

SWEET HARMONY 56-032 0015

Zestaw wellness „Sweet Harmony” zawiera pumeks, gąbkę i szczoteczkę do rąk; pakowany w ozdobne pudełko.

Opakowanie: 50/100 kompletów |

Wymiar: 10x9x5,4 cm

Znakowanie:

☰ 10 x 10 / 60 x 20 mm

☐ 60 x 20 mm



8,27 PLN/zestaw

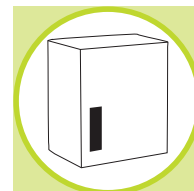

GOOD FEELING 56-032 0010

Zestaw do pielęgnacji ciała „Good Feeling“ pakowany w przezroczystą kosmetyczkę z zamkiem błyskawicznym, zawiera butelkę soli do kąpieli, pumeks, szczoteczkę do paznokci i gąbkę do peelingu.

Opakowanie: 25/50 kompletów |

Wymiar: 20x13x5,5 cm

Znakowanie:

☰ Ø70mm

☰ 80x80mm

☰ 130x80mm

11,81 PLN/zestaw

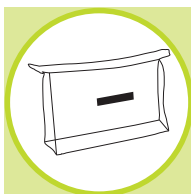
**FEEL GOOD** 56-180 4008

Urządzenie do masażu „Feel good“ z 3 masującymi wypustkami, duża powierzchnia do nadruku.

Opakowanie: 25/50 sztuk |

Wymiar: Ø9,5x8 cm

Znakowanie:

☰ 25x9mm

☰ 25x9mm



AAA/3/

15,12 PLN/szt.

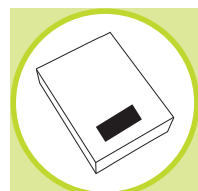
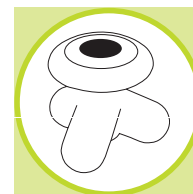
**NATURAL** 56-032 0022

Ekologiczny zestaw do masażu „Natural“, składa się z taśmy masującej, masażera dłoni z klipsem do zawieszenia, gąbki oraz szczoteczki do rąk, pakowane w pudełko z ekologicznej, falowanej tekturki.

Opakowanie: 25 zestawów |

Wymiar: 21 x 15,5 x 6 cm

Znakowanie:

☰ 30x20mm



23,74 PLN/zestaw





FUNNY FISHES 56-060 6131

Wodne zwierzęta „Funny fishes” plastikowe rybki w sześciu różnych kolorach pakowane w przezroczystą torbę z zamkiem i uchwytami.

Opakowanie: 12/48 kompletów |
Wymiar: 16x10x6 cm

Znakowanie:
☐ 40x15 mm

25,51 PLN/zestaw



DALLAS 56-050 3026

Wodna koszykówek „Dallas” idealna do kąpieli, zawiera jeden siatkowy kosz z przysawkami oraz dwie piłki; zapakowana w pudełko prezentowe.

Opakowanie: 24/72 sztuk |
Wymiar: Ø12,5x10,5/Ø5,5 cm

Znakowanie:
☐ 40x20 mm



14,05 PLN/szt.



Idealny do wanny



FROG 56-090 9202

Dozownik do żelu pod prysnic „Frog” zawiera gąbkę, około 270ml.

Opakowanie: 30 kompletów |
Wymiar: 5,5x6x15,5/Ø9 cm

Znakowanie:
☐ 19x5 mm
☐ 30x20 mm

12,52 PLN/zestaw



DUCK 56-090 9203

Dozownik do żelu pod prysnic „Duck” zawiera gąbkę, około 270ml.

Opakowanie: 30 kompletów |
Wymiar: 5,5x6x15,5/Ø9 cm

Znakowanie:
☐ 19x5 mm
☐ 30x20 mm

12,52 PLN/zestaw



BETTY 56-050 3021

Kaczka „Betty” żółta do zabawy w kąpeli.

Opakowanie: 60/240 sztuk |
Wymiar: 8x10x10cm

Znakowanie:
☒ 20x10mm
6,02 PLN/szt.

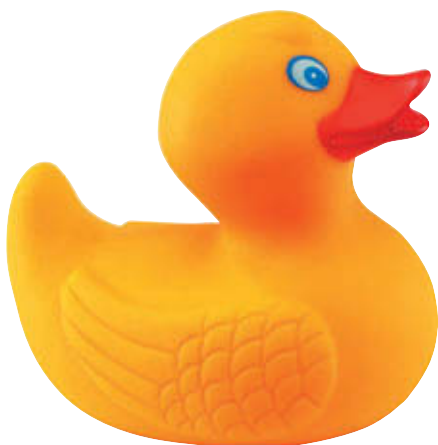
**BOB** 56-050 3025

Gumowa kaczka „Bob” w niebieskim ubranku i czapeczce.

Opakowanie: 50/200 sztuk |
Wymiar: 7x9x9cm

Znakowanie:
☒ 20x10mm
6,02 PLN/szt.

**KROKETT** 56-050 2229

Termometr do kąpeli „Krokkett” krokodyl z pływającym pierścieniem, cyfrowy wskaźnik temperatury - pojawia się przy kontakcie z ciepłą wodą.

Opakowanie: 48 sztuk | Wymiar: Ø8x8cm

Znakowanie:
☒ 10x5mm



22,08 PLN/szt.



STEP ON 56-049 9084

Cyfrowa waga łazienkowa „Step on“ zakres pomiaru od 5kg do 150kg, podział 0,1kg, możliwość przełączenia z kg na lbs, wskaźnik poziomu baterii i ładowania, automatyczna funkcja włączania/wyłączania, szklana powierzchnia, powłoka antypoślizgowa.

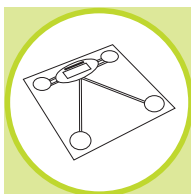

Opakowanie: 10 sztuk | Wymiar: 28x29x2,7 cm

Znakowanie:

☐ 30x10 mm

☑ 30x10 mm



NOWOŚĆ

63,42 PLN/szt.



Do 150 kg



WASP-WAIST 56-040 3256

Taśma do pomiaru współczynnika masy ciała „Wasp-waist”; 150cm, zapakowana w pudełko upominkowe.

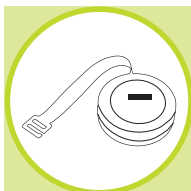

Opakowanie: 100/200 sztuk |

Wymiar: Ø 7,3x2,5 cm

Znakowanie:

☐ Ø 15/30x20 mm

8,38 PLN/szt.

Z indeksem masy ciała



Ceny katalogowe są wyłącznie orientacyjne i mogą ulec zmianie.

TAKE IT EASY 56-180 2003

Urządzenie do mierzenia ilości tkanki tłuszczowej „Make it easy”, ekran LCD, informujący dźwiękiem o zakończeniu pomiaru.



Opakowanie: 25/50 sztuk |

Wymiar: 15,2x7,5x4 cm

Znakowanie:

☐ 20x8/8x8 mm



78,18 PLN/szt.



FINESSE
PRODUCTS FOR WELL BEING

FROZEN FLOWER

Podkładka chłodząca „Frozen Flower”: z żelowymi granulkami, idealne do małych urazów lub przy bólu zęba, do przechowywania w lodówce

Opakowanie: 60/240 sztuk | Wymiar: 10x10cm

Znakowanie:

☰ 40x30mm

□ Ø30mm

3,90 PLN/szt.

 **NOWOŚĆ**



56-090 9017
czerwony

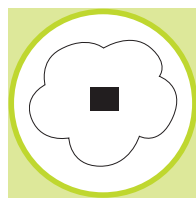

56-090 9015
transparentny



56-090 9016
niebieski



FROZEN 56-090 9018

Okład „Frozen” z odkręcanym wieczkiem – łatwy do wypełnienia lodem i chłodzenia obolałych części ciała.

Opakowanie: 50/200 sztuk | Wymiar: Ø14x7cm

Znakowanie:

☰ Ø40mm

10,27 PLN/szt.



 **NOWOŚĆ**

SAFER SUN 56-180 3004

Urządzenie do mierzenia natężenia promieniowania UV „Safer Sun” określa stopnie promieniowania UVA i UVB w zakresie fal 290 do 390 nm oraz temperaturę otoczenia (w °C lub °F), posiada ekran LCD i smycz do zawieszenia.

Opakowanie: 50/100 sztuk |
Wymiar: 6,4x4,9x1,9cm

Znakowanie:

☰ 25x9mm



39,09 PLN/szt.



FINESSE
PRODUCTS FOR WELL BEING



Urządzenie do mierzenia
natężenia promieniowania
UV



RECOVERY 56-180 1001

Termometr z wyświetlaczem LCD „Recovery“, czas pomiaru 10 sekund, skala od 32°C do 43°C, dźwiękiem informuje o zakończeniu pomiaru, ochronne opakowanie z tworzywa sztucznego.

Opakowanie: 25/100 sztuk |

Wymiar: 13,3x2,7x1,5cm

Znakowanie:

10x15mm



18,31 PLN/szt.

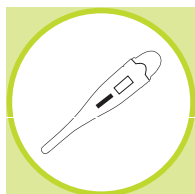

FINESSE
PRODUCTS FOR WELL BEING



10 sek. czasu mierzenia

SAFE + SOUND 56-180 1002

Termometr z wyświetlaczem LCD „Safe + Sound“, czas pomiaru 60 sekund, skala od 32°C do 43°C, dźwiękiem informuje o zakończeniu pomiaru, ochronne opakowanie z tworzywa sztucznego.

Opakowanie: 25/100 sztuk |

Wymiar: 13,3x2,3x1,5cm

Znakowanie:

10x15mm

100x20mm



13,11 PLN/szt.

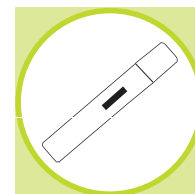

FINESSE
PRODUCTS FOR WELL BEING



60 sek. czasu mierzenia



HEARTBEAT 56-180 1004

Ciśnieniomierz „Heartbeat“ na nadgarstek, skala pomiaru od 20 do 280mm/Hg, zapamiętuje ok. 200 pomiarów, z taśmą zapinaną na rzep; pakowany w praktyczny pojemnik.

Opakowanie: 25/50 sztuk |

Wymiar: 6,9x6,6x6cm

Znakowanie:

40x25mm



122,00 PLN/szt.

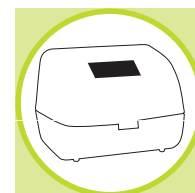

FINESSE
PRODUCTS FOR WELL BEING



Optymalne ciśnienie tętnicze dla dorosłego człowieka to około 120/90 mmHg.

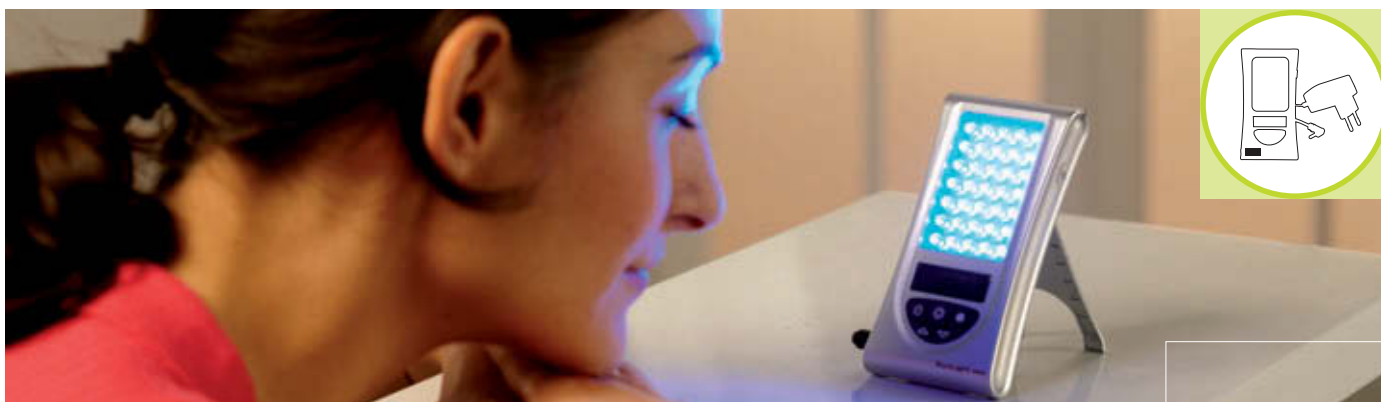

SUNRISE 56-180 4003

Lampa „Sunrise” stwarza doskonały nastrój podczas ciemnych dni, zawiera zasilanie, wyświetla czas i różne ustawienia światła.

Opakowanie: 10/20 sztuk | Wymiar: 12,5x6,5x2 cm

Znakowanie:

10x8mm



159,08 PLN/szt.

Stwarza dobry nastrój



FINESSE
PRODUCTS FOR WELL BEING

i

Okres zimowy jest często przyczyną depresji. Dbaj o prawidłowe oświetlenie i stosuj terapię światłem. To rzeczywiście pomaga!



TOP FIT 56-180 3003

Urządzenie do stymulacji mięśni „Top Fit” z 16 programami treningu, 4 elektrodami, 2 kablami do elektrod, zawiera instrukcję obsługi i torbę.

Opakowanie: 10 sztuk

Znakowanie:

20x12 mm

90x60 mm

20x12 mm



AAA/3/

238,79 PLN/szt.



FINESSE
PRODUCTS FOR WELL BEING



BODY SHAPER 56-180 3002

Pas fitness „Body Shaper” wzmacnia mięśnie brzucha, z 5 programami treningu, zmienianą intensywnością, wygodnym pasem, zawiera instrukcję obsługi.

Opakowanie: 5/15 sztuk | Wymiar: 111x15 cm

Znakowanie:

20x10 mm



AAA/3/

175,02 PLN/szt.

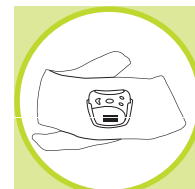

FINESSE
PRODUCTS FOR WELL BEING



Ceny katalogowe są wyłącznie orientacyjne i mogą ulec zmianie.

RUN AWAY 56-040 6094

Krokomiernik „Run away” z wyświetlaczem LCD dla spalanych kalorii oraz licznikiem kroków, dystans w kilometrach i milach, mocowane za pomocą klipa.

Opakowanie: 100/400 sztuk |
Wymiar: 6,2x5x2,3cm

Znakowanie:
22x15mm

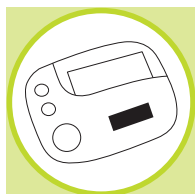

15,12 PLN/szt.

**EASY RUN**

Krokomiernik „Easy Run” z wyświetlaczem LCD pokazującym ilość kroków, pokryty gumą włącznik/wyłącznik, z klipem do paska z tyłu.

Opakowanie: 200/400 sztuk |
Wymiar: 4,8x3,6x1,9cm

Znakowanie:
15x5mm



4,02 PLN/szt.

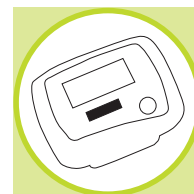

56-040 6108
zielony



56-040 6106
biały



56-040 6107
niebieski

FIT 56-060 5016

Nadmuchiwana piłka do ćwiczeń „Fit” wykonana z trwałego PVC, nienadmuchana, 30”, z pompką.

Opakowanie: 10 sztuk | Wymiar: Ø70cm

Znakowanie:
60x50mm



62,24 PLN/szt.



KARMA 56-060 5028

Mata do jogi „Karma” z antypoślizgową powierzchnią, w torbie zamykanej na sznurek ze stoperem, regulowany pasek na ramię.

Opakowanie: 12 sztuk |
Wymiar: 183x61 x0,4 cm

Znakowanie:

 80x80 mm
 80x80 mm

51,85 PLN/szt.

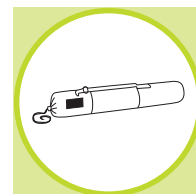

 **NOWOŚĆ**

**SOLAR RUNNER** 56-180 3006

Krokomiernik solarny „Solar Runner” z klipsem na tylnej części, wyświetlaczem LCD pokazującym: wykonane kroki, odległość w km, czas w minutach, ilość spalonych kalorii; wraz z panelem słonecznym.

Opakowanie: 50/200 sztuk |
Wymiar: 5,2x4,5x2,3 cm

Znakowanie:

 20x12 mm

 20x10 mm



25,51 PLN/szt.



 **Na baterię słoneczną**



FINESSE
PRODUCTS FOR WELL BEING

Ceny katalogowe są wyłącznie orientacyjne i mogą ulec zmianie.

CARE

Pilniczek do paznokci „Care” pakowany w pudełko.

Opakowanie: 50/500 sztuk |
Wymiar: 14,5x2,9x0,9cm

Znakowanie:

 45x10mm

 45x10mm

3,07 PLN/szt.

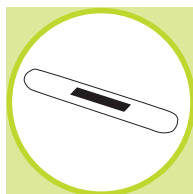

56-040 2441
niebieski



56-040 2442
różowy



ACTIVE 56-060 5019

Zestaw gimnastyczny „Active”, 7 części w tym: Taśma do rozciągania, skakanka z licznikiem, 2 elastyczne bandaże mocowane na palcach, 2 urządzenia do ćwiczenia mięśni rąk, pakowane w torbę zamykaną na zamek z uchwytami zapinanymi na rzep.

Opakowanie: 5 sztuk | Wymiar: 40x28cm

Znakowanie:

 80x60/ 150x95mm

75,82 PLN/szt.



COMPRESS

Trenażer mięśni dłoni „Compress” do pracy nad mięśniami dłoni i przedramion, z metalową sprężyną i wygodnym uchwytem pokrytym gumą.

Opakowanie: 20/160 sztuk |
Wymiar: 9,6x12,8x2,6cm

Znakowanie:

 50x10mm

5,55 PLN/szt.



56-060 5022
niebieski



56-060 5023
czarny



56-060 5021
zielony



PRETTY WOMAN 56-032 0017

Zestaw do pedicure „Pretty Woman”: składa się z 1 pilnika do paznokci, 2 piankowych separatorów dla palców, szczotki do paznokci, pumeksu. Zapakowane w przezroczyste etui z zamkiem i paskiem na ramię

Opakowanie: 60/120 kompletów |

Wymiar: 14x4,5x6cm

Znakowanie:

40x20mm

80x30mm

9,57 PLN/komplet

 **NOWOŚĆ**

**DANDELION** 56-032 0018

Zestaw mini pilników do paznokci „Dandelion”: 6 mini pilniki do paznokci z nadrukiem mniszka lekarskiego, w tekturowym folderze

Opakowanie: 100/1000 sztuk |

Wymiar: 5,5x6,2x0,4 cm

Znakowanie:

40x9/35x35mm

40x20mm

1,65 PLN/szt.

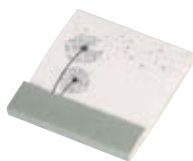
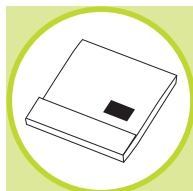

 **NOWOŚĆ**

EASY CARE 56-180 2004

Zestaw do manicure/pedicure „Easy Care”, zawiera urządzenie z 12 końcówkami do pielęgnacji paznokci, z funkcją wiru wodnego do ich zmiękczenia i suszarką do rąk, zasilanie 230V.

Opakowanie: 4 sztuk | Wymiar: 28x19x12 cm



155,06 PLN/szt.

FINESSE
PRODUCTS FOR WELL BEING

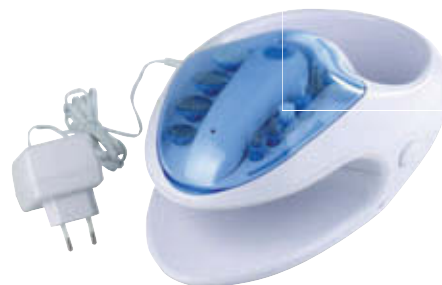

Ceny katalogowe są wyłącznie orientacyjne i mogą ulec zmianie.

AMELIE 56-049 9094

Elegancki zestaw do manicure „Amelie”, zawiera nożyczki, pilniczek, pensetę, obcinacz, 2 patyczki do manicure, zapakowany w owalne pudełko otwierane przyciskiem.

Opakowanie: 20/80 sztuk |
Wymiar: 15,3x7,5x2,3cm

Znakowanie:

☐ 70x30mm

☐ 70x30mm

16,77 PLN/szt.

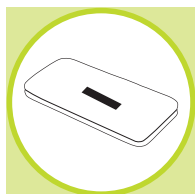

MARSEILLE 56-049 9007

Zestaw do manicure „Marseille” zawierający parę nożyczek do paznokci, pilnik, obcinacz do manicure i patyczek do manicure w owalnym aluminiowym etui.

Opakowanie: 10/100 sztuk | Wymiar: 12x4,5x3cm

Znakowanie:

☐ 40x20mm

☐ 35x15mm

9,57 PLN/szt.

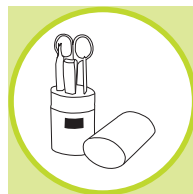

DENISE

Elegancki zestaw do manicure „Denise”, zawiera nożyczki, pilniczek, pincetę, obcinacz, 2 patyczki do manicure, zapakowany w owalne pudełko otwierane przyciskiem.

Opakowanie: 20/100 sztuk | Wymiar: 12,4x7,5x2,1cm

Znakowanie:

☐ 60x30mm

☐ 80x40mm

☐ 60x30mm

12,05 PLN/szt.



56-049 9096
beżowy

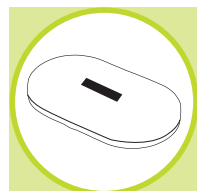

56-049 9092
czarny





TRAVEL COMPANION 56-049 9098

Zestaw do manicure i szycia „Travel Companion” składa się z pilnika do paznokci, pensety, nożyczek i obcinacza do paznokci, oraz kieszeni wewnętrznej z zestawem do szycia, z igłami, 6 nici w różnych kolorach, agrafki, zamykany elastyczną taśmą, z metalową płytką na Twoje logo.

Opakowanie: 50 sztuk | Wymiar: 12,2x9,9x2,4 cm

Znakowanie:

 35x15 mm

 35x15 mm

23,86 PLN / szt.

**ELAINE**

Zestaw do manicure „Elaine” zawierający parę nożyczek do paznokci, pilnik, pincetę, obcinacz do paznokci i 2 patyczki do manicure, pakowany w etui z zatraskiem.

Opakowanie: 50/200 sztuk | Wymiar: 11x6x1,8 cm

Znakowanie:

 30x30 mm

 30x30 mm

8,50 PLN / szt.

56-049 9093
czerwony

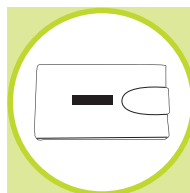

56-049 9095
czarny

**PERFECT** 56-049 9003

6-elementowy zestaw do manicure „Perfect” z 2 obcinakami do paznokci, nożyczkami, pensetą, pilniczkiem, nożyczkami do skórek, pakowany w pokrowiec z kolorowym szwem zamykany na zamek, metalowa płytka do grawerowania.

Opakowanie: 25/50 sztuk |

Wymiar: 14,8x8,9x3 cm

Znakowanie:

 40x20 mm

 30x10 mm

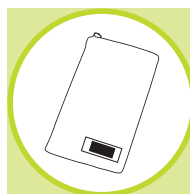

26,34 PLN / szt.



ELVIS 56-040 2316

Składana szczoteczka do włosów „Elvis” z lusterkiem.

Opakowanie: 30/300 sztuk |
Wymiar: 21 x 4 x 2,5 cm

Znakowanie:
 40 x 15 mm
 40 x 15 mm
 3,07 PLN/szt.

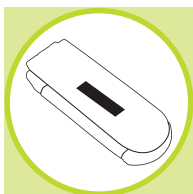

MAGNIFY 56-040 2338

Lusterko podręczne do makijażu „Magnify” z dwoma lustrami - zwykłym i powiększającym oraz gumowaną pokrywką.

Opakowanie: 50/300 sztuk |
Wymiar: Ø 6,6 x 1,5 cm

Znakowanie:
 30 x 20 mm
 30 x 20 mm
 Ø 30 mm
 30 x 20 mm
 4,02 PLN/szt.



Z lustrem powiększającym

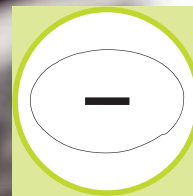

DONNA 56-040 2335

Małe lusterko aluminiowe „Donna” o rozmiarze wizytówki.

Opakowanie: 50/500 sztuk |
Wymiar: 6 x 7 x 0,5 cm | Materiał: Aluminium

Znakowanie:
 45 x 10 mm
 60 x 60 mm
 45 x 10 mm
 3,90 PLN/szt.

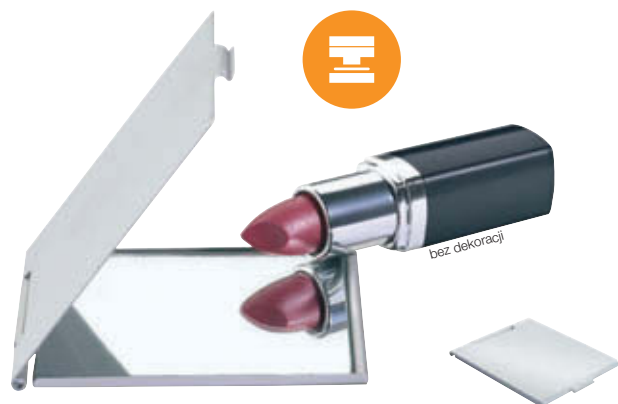
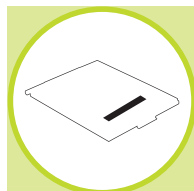

bez dekoracji

DIVA 56-040 2336

Podręczne lusterko kosmetyczne „Diva” z lampką LED, zamykane.

Opakowanie: 50/200 sztuk |
Wymiar: Ø 7 x 1,6 cm

Znakowanie:
 Ø 25 mm
 25 x 25 mm
 25 x 25 mm
 Ø 25 mm

4x

 INCL.

6,61 PLN/szt.



Z diodą LED

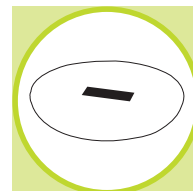

**FOR TWO** 56-040 2350

Serce do masażu „For Two” z 3 kulami masującymi.

Opakowanie: 100/200 sztuk |
Wymiar: 11,7x11,7x4cm

Znakowanie:
 20x20mm
 20x20mm
 2,95 PLN/szt.

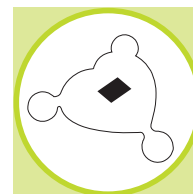
**STARFISH**

Przyrząd do masażu „Starfish” w kształcie rozgwiazdy z pięcioma kulkami.

Opakowanie: 50/100 sztuk | Wymiar: Ø14x3cm

Znakowanie:
 Ø25mm
 25x25mm
 3,19 PLN/szt.



56-040 2354
zielony



56-040 2351
niebieski



56-040 2356
przezroczysty

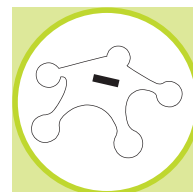

56-040 2352
czerwony

**BENEFIT** 56-032 0016

Uchwyt „Benefit” z przysawkami do gładkich powierzchni, pakowany w pudełko.

Opakowanie: 20 sztuk |
Wymiar: Ø9,5/9,5x8,5x29,5cm

Znakowanie:
 15x15mm



19,13 PLN/szt.



Ceny katalogowe są wyłącznie orientacyjne i mogą ulec zmianie.

CLEAN UP 56-040 7711

Ściereczka z mikrofibry do okularów „Clean up“.

Opakowanie: 2000 sztuk | Wymiar: 18x15 cm |
Materiał: Polyester

Znakowanie:

☐ 135 cm²

☐ 135 cm²

1,54 PLN/szt.

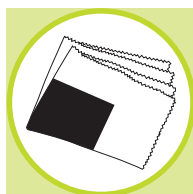

VIEW 56-040 7710

Zestaw do czyszczenia szkła „View” zawierający spray z płynem czyszczącym (około 20ml), ściereczkę do mycia szyb, mini śrubokręt z breloczkiem, pakowane w torbę PVC na zatrask.

Opakowanie: 100/200 sztuk |

Wymiar: 3,5x3x10 cm

Znakowanie:

☐ 25x9 mm

6,73 PLN/szt.



WARM HEARTED 56-090 9006

Kieszonkowy podgrzewacz „Warm hearted”, poprzez kliknięcie metalowej płytki i ugniatanie, serce dostarcza ciepło przez ok. 20 minut - przed następnym użyciem po prostu włóż serce do bardzo gorącej wody na ok. 5 minut, waga ok. 62g.

Opakowanie: 80/160 sztuk | Wymiar: 9x9 cm

Znakowanie:

☐ 40x20 mm

☐ 40x25 mm

3,66 PLN/szt.

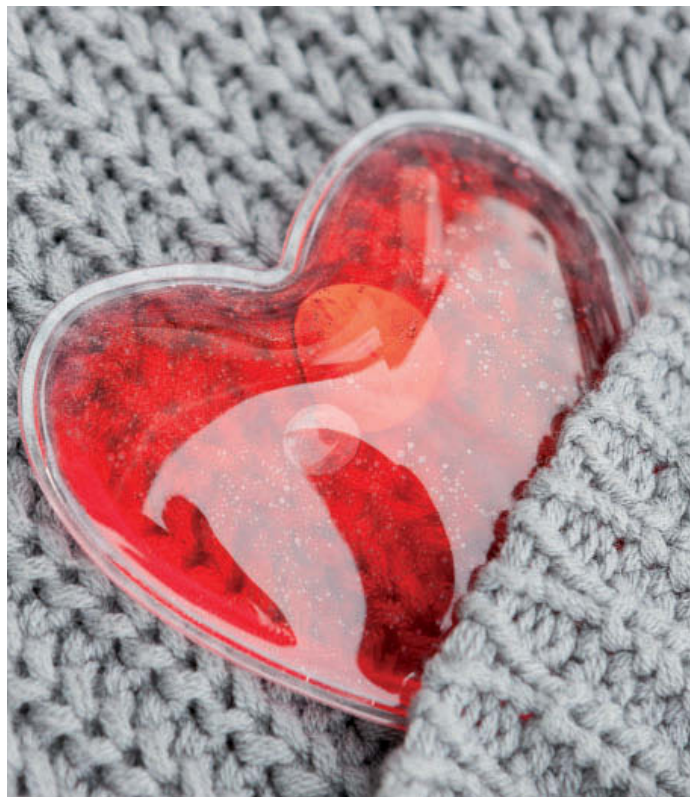
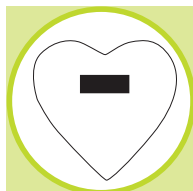



MOP UP

„Mop up” z lekką wysuwaną łaską ze stali nierdzewnej, gumowym uchwytem i tkaniną z włókien elektrostatycznych dla optymalnego usuwania pyłu.

Opakowanie: 25/100 sztuk | Wymiar: 27-74 cm

Znakowanie:

☞ 30x5 mm

☞ 30x5 mm

13,58 PLN/szt.



Wysuwany

56-090 9012
niebieski



56-090 9013
różowy



56-090 9014
zielony

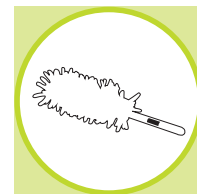

CLEANER

Ściereczka z mikrofibry „Cleaner”: bardzo chłonna i szybko schnąca, miękka struktura powierzchni, w siatkowym woreczku ze sznurkiem i stoperem.

Opakowanie: 50/100 sztuk |

Wymiar: 31,5x31/Ø13,5x16,5 cm |

Materiał: Polyester

Znakowanie:

☞ 65x35 mm

☞ 280x280 mm

Microfibre

8,03 PLN/szt.



56-060 5001
czarny/biały



56-060 5002
niebieski



Bardzo chłonna
i szybko schnąca

56-060 5003
pomarańczowy



EASY CUT 56-040 2860

Dzielnik tabletek „Easy cut“ z małym nożem wewnątrz, który dzieli tabletkę, kiedy zamykasz pudełko.

Opakowanie: 50/300 sztuk |
Wymiar: Ø7x2,5cm

Znakowanie:

☞ 25x12mm
☞ 25x10mm

3,19 PLN/szt.

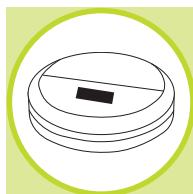

DAY BY DAY 56-040 2861

Pudełko na tabletki „Day by day“ z 7 przedziałkami, obraca się przez naciśnięcie przycisku, przezroczysta szufladka do wyjmowania tabletek.

Opakowanie: 50/200 sztuk |
Wymiar: Ø8,8x3,8cm

Znakowanie:

☞ 25x15mm

7,20 PLN/szt.

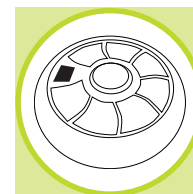

DENTIST 56-040 2440

Wykalaczki „Dentist“ z małą szczoteczką, pakowane w płaskie, matowe pudełko.

Opakowanie: 100/500 sztuk |
Wymiar: 4,8x7x0,6cm

Znakowanie:

☞ 30x20mm
☞ 30x20mm

2,36 PLN/szt.



☞ Z małą szczoteczką

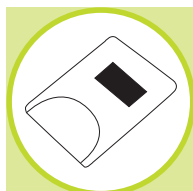

WOODPECKER 56-040 2449

Podajnik do wykalaczek „Woodpecker“ w wygodnym pudełku z przezroczystym wieczkiem.

Opakowanie: 100/1000 sztuk |
Wymiar: 9x2,5x0,8cm

Znakowanie:

☞ 35x15mm
☞ 35x15mm

2,60 PLN/szt.

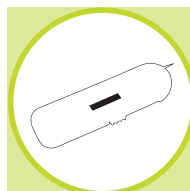

FLOSSY 56-180 2005

Nić dentystyczna „Flossy“: o smaku miętowym, 50 m na szpulce.

Opakowanie: 100/500 sztuk |
Wymiar: 4,5x6x1,8cm

Znakowanie:

☞ 20x10mm
☞ 20x10mm

4,49 PLN/szt.



Długość nici to około 50 m

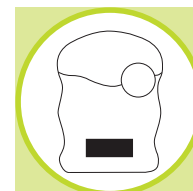

POLISH 56-040 5185

7-częściowy zestaw do czyszczenia obuwia „Polish” zawierający 3 drewniane szczotki, szczotkę do zbierania kurzu z obuwia, ściereczkę do czyszczenia, gąbkę i bezbarwną pastę do butów, pakowany w etui z zamkiem błyskawicznym.

Opakowanie: 25/50 sztuk |

Wymiar: 17x10x6cm | Materiał: 80D Nylon

Znakowanie:

☞ 140x70mm

19,13 PLN/szt.

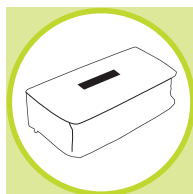
**SCRAPE**

Drapaczka do pleców „Scrape” z łyżką do butów i wieszaczkiem.

Opakowanie: 150/300 sztuk |

Wymiar: 37,5x2,5cm

Znakowanie:

☞ 45x20mm

3,19 PLN/szt.

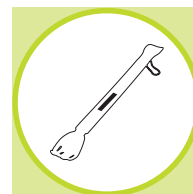

56-040 2427
biały

56-040 2429
czerwony

56-040 2428
niebieski

SLIP IN

Łyżka do butów „Slip in” z wbudowanym otworem do zawieszania i dużą powierzchnią na reklamę.

Opakowanie: 100/600 sztuk |

Wymiar: 18,9x4,2x1 cm

Znakowanie:

☞ 25x40mm

1,54 PLN/szt.

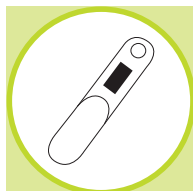

 **NOWOŚĆ**



56-040 2474
biały

56-040 2475
czarny

56-040 2476
niebieski

56-040 2477
czerwony



GLOBAL 56-040 2714

Adapter podróży „Global” zawiera trzy wtyczki pasujące w krajach Europy, Azji, Australii i Ameryki Północnej.

Opakowanie: 50/100 sztuk |
Wymiar: Ø4,8x8,5 cm

Znakowanie:

 12x10mm

18,31 PLN/szt.



Użyteczny wszędzie

**TRAVEL MATE** 56-040 2713

Adapter podróży „Travel Mate” posiada rozkładane wtyczki przystosowane do gniazdek elektrycznych w UK, Europie, USA, Australii i Azji, wyposażony w 2 porty USB 2,1A np. do smartfona, tabletu itd., pakowany w pudełko w tym samym kolorze.

Opakowanie: 30/60 sztuk |

Wymiar: 6x4,5x5,6cm

Znakowanie:

 45x45mm

 25x25mm

 45x45mm

55,74 PLN/szt.

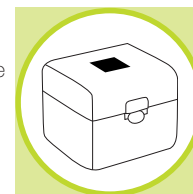

NOWOŚĆ

**TAILOR** 56-040 5296

Podróżny przyborek do szycia „Tailor”, wielkość wizytówki.

Opakowanie: 50/500 sztuk |
Wymiar: 8,5x5,5x0,5cm

Znakowanie:

 70x10mm

 80x50mm

2,24 PLN/szt.

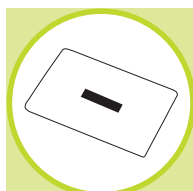
**VIVIENNE** 56-040 5281

Podróżny przyborek „Vivienne” do szycia i manicure.

Opakowanie: 50/250 sztuk |

Wymiar: 10x6,5x1,5cm | Materiał: 70D Nylon

Znakowanie:

 40x15mm

 40x15mm

7,91 PLN/szt.

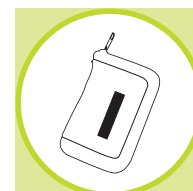

PERFECT DREAM

Delikatna maska na oczy do snu „Perfect Dream”, całkowicie przykrywa oczy, satyna z zewnątrz, delikatne frotte poliestrowe od wewnątrz, wypełniona delikatnymi piankowymi granulami, elastyczna taśma z plastikowym zamknięciem i możliwością dopasowania.

Opakowanie: 100/400 sztuk | Wymiar: jeden rozmiar

Znakowanie:

80x30 mm

4,72 PLN/szt.



56-070 3003
srebrny



56-070 3001
granatowy



56-070 3002
czarny

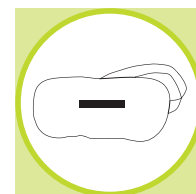

TURN OVER 56-060 7000

Poduszka „Turn Over”: uniwersalne zastosowanie w podróży – pod plecy i głowę, po otwarciu zamka można przekształcić w podróży zagłówek na szyję, wypełniona kuleczkami z tworzywa sztucznego dla zachowania optymalnego kształtu

Opakowanie: 10 sztuk |

Wymiar: 36x31 / Ø 16x35 cm |

Materiał: 93% Polyester / 7% Spandex

Znakowanie:

22x22 mm

31,65 PLN/szt.

 **NOWOŚĆ**



 2 w 1

COMFORTABLE

Zagłówek podróży „Comfortable” nadmuchiwany, pakowany w torebkę.

Opakowanie: 25/100 sztuk | Wymiar: 35x23x9 cm

Znakowanie:

100x80 mm

60x35 mm

6,38 PLN/szt.

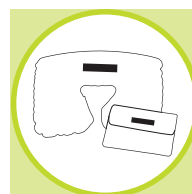

56-040 2701
niebieski



56-040 2702
bordowy



56-040 2707
szary



Ceny katalogowe są wyłącznie orientacyjne i mogą ulec zmianie.



Ceny katalogowe są wyłącznie orientacyjne i mogą ulec zmianie.



233

PODRÓŻE I WAKACJE

Świat idealny jak dla mnie.

Bądź gotowy na każdą podróż. Nic tak nie cieszy, jak podróże. Na dobrą podróż warto być kompleksowo przygotowanym, aby zaskoczyć nas mogła tylko przygoda. Torba, walizka czy plecak? Parasol czy kurtka? Zawsze dobrze wybieram!



PADUA

Walizka podróżna na kółkach „Padua” możliwość pakowania z obu stron, wyściełane wnętrze z przegrodą zamykaną na zamek i paskami do pakowania, wysuwany uchwyt teleskopowy, uchwyt do podnoszenia, 4 gładko jeżdżące koła, zamek szyfrowy, rozmiar odpowiedni dla tanich linii lotniczych

Opakowanie: 1 szt. | Wymiar: ok. 55x35x20cm | Materiał: ABS

Znakowanie:
✍ 50x30mm



206,91 PLN/szt.



 **NOWOŚĆ**



56-020 4455
czarny

56-020 4456
biały

Ceny katalogowe są wyłącznie orientacyjne i mogą ulec zmianie.



VERONA 56-020 4449

Walizka na kółkach „Verona” z komorami do pakowania po obu stronach, wyściełane wkładki z przegródkami i pasami, zamykany system teleskopowy, uchwyt, 4 proste kółka jezdne, zamek szyfrowy, rozmiar odpowiedni dla tanich linii lotniczych.



Opakowanie: 1 sztuka |
Wymiar: ok. 35x20x55 cm |
Materiał: ABS

Znakowanie:
✎ 18x18mm



214,94 PLN/szt.



ROM 56-020 4448

Torba podróżna na kółkach „Rom”, możliwość pakowania z obu stron, wyściełane wnętrze z praktycznymi kieszeniami i paskiem do unieruchamiania zawartości, regulowany i składany uchwyt do ciągnięcia, rączki do przenoszenia, 4 koła obrotowe, zamek szyfrowy, wielkość odpowiednia do samolotu.



Opakowanie: 1 sztuka |
Wymiar: ok. 55x33x22 cm |
Materiał: ABS

Znakowanie:
✎ 18x18mm



214,94 PLN/szt.



LIVERPOOL 56-020 4501

Zestaw podróżny „Liverpool” składa się z 3 części, walizka z zamykanym systemem teleskopowym, dodatkowym miejscem po rozpięciu suwaka, wkładki z paskami, torba podręczna z regulowanym i odpinanym paskiem na ramię oraz funkcją mocowania do walizki, pojemna kosmetyczka z uchwytem.



Opakowanie: 1 zestaw |
Wymiar:

- 1 ok. 26x18x9 cm
- 2 ok. 32x25x18 cm
- 3 ok. 55x38x22 cm |

Materiał: 600D Polyester/EVA

Znakowanie:
✎ 50x30mm
✎ 20x10mm



206,91 PLN/zestaw



PLAYER 56-020 4457

Walizka podróżna na kółkach „Player”: obudowa ma drewniany wygląd z nadrukowaną grą Chińczyk, pionki i kostka dołączone do zestawu w bawełnianym woreczku, możliwość pakowania z obu stron, wyściełane wnętrze z siatkową kieszenią – przegrodą, komora główna z paskiem do pakowania i kieszenią na zamek, wysuwany uchwyt teleskopowy, mocny uchwyt do podnoszenia, 4 gładko jeżdżące koła, zamek szyfrowy, rozmiar XS odpowiedni dla tanich linii lotniczych

Opakowanie: 1 szt. |
Wymiar: ok. 55x40x20cm/34 L/2,7 kg |
Materiał: trwały Poliwęglan/miks z tworzywem ABS

Znakowanie:
📏 35x25mm



278,71 PLN/szt.



 **Pionki do gry w zestawie**



 **NOWOŚĆ**



ST. TROPEZ 56-020 4450

Walizka „St. Tropez” z miejscem do pakowania po obu stronach, wewnątrz podszewka, przegroda, pasek do pakowania, wysuwana rączka, 2 uchwyty, 4 nożki, 4 kółka, zamek szyfrowy, rozmiar odpowiedni dla tanich linii lotniczych.

Opakowanie: 1 sztuka |
Wymiar: ok. 55x40x20cm |
Materiał: trwały Poliwęglan/miks z tworzywem ABS

Znakowanie:
📏 40x250mm
📏 50x30mm



259,11 PLN/szt.



W rozmiarze XS



ONYX 56-021 1500

Pudełko na biżuterię „Onyx” z 3 przegródkami, zamykane na kluczyk, wyciągany i składany odrębny element, lusterko na wierzchu, uchwyt.

Opakowanie: 12 sztuk |

Wymiar: ok. 19x14,5x10/12,5x8,5x5,5 cm |

Materiał: ekologiczna skóra

Znakowanie:

📏 25x5 mm

95,31 PLN/szt.



bez dekoracji



FRANKFURT 56-220 2510

Walizka biznesowa „Frankfurt”: zamykany i chowany system teleskopowy, 2 koła, łożyska kulkowe, przednia kieszeń z bezpośrednim dostępem do przegródki na laptopa/tablet/iPada odpornej na wstrząsy, z organizery, główna kieszeń z paskiem do pakowania, kieszeń z siatki, zamek, miękki uchwyt, 3 – cyfrowy zamek szyfrowy.

Opakowanie: 1 sztuk | Wymiar: ok. 55x37x20 cm/30 L/2,8 kg |
Materiał: trwały Poliwęglan/miks z tworzywem ABS

Znakowanie:

📏 250x250 mm



317,33 PLN/szt.



W rozmiarze XS



bez dekoracji



LONDON

Trzyczęściowy zestaw walizek na kółkach „London”

- ekskluzywne wzornictwo i wyposażenie
- wysokiej jakości wysuwany uchwyt
- podwójne koła - obrót o
- możliwość pakowania na dwóch poziomach
- wewnątrz ścianki rozdzielające zawartość oraz siatkowe kieszenie.
- z możliwością odpięcia zamka i powiększenia pojemności o 15%
- każda walizka posiada dodatkowy pokrowiec
- zawiera zamek szyfrowy
- zawiera trzy kombinacje zamknięcia

Opakowanie: 1 komplet |

Wymiar:

boarding size: ok. 55x40x20 cm / 29 L / 2,8 kg

check-in size: ok. 67x45x27 cm / 72 L / 4,4 kg

check-in size: ok. 75x52x31 cm / 110 L / 5,3 kg |

Materiał: trwały Poliwęglan / miks z tworzywem ABS

Znakowanie:

40x250mm



1.187,83 PLN/zestaw



CHECK.IN

Czy znasz już nasz katalog toreb i waliz podróży premium?



56-221 0513
czerwony



56-221 0510
czarny

56-221 0511
szary

56-221 0512
niebieski

56-221 0514
pomarańczowy

56-221 0515
biały

56-221 0516
turkusowy

56-221 0517
zielony

56-221 0518
złoty

56-221 0519
fioletowy

56-221 0535
carbon

56-221 0536
różowy



MANAGER 56-020 3500

Torba biznesowa „Manager” na kółkach z dużą kieszenią zapinaną na zamek z przodu, dużą kieszenią na laptop, dwiema kieszeniami na dokumenty, rozkładaną rączką, przezroczystymi kółkami, wytrzymałym uchwytem do noszenia w ręce oraz odpinanym paskiem na ramię (z regulacją długości).

Opakowanie: 1 sztuka | Wymiar: ok. 44x33x18-22 cm |
Materiał: 600D Polyester/EVA

Znakowanie:

✎ 30x10 mm

195,33 PLN/szt.



 Miękki przedział na laptop



bez dekoracji



DUBLIN 56-020 4516

Torba podróżna na kółkach „Dublin” z wyściełanym wnętrzem, kieszenią zamykaną na zamek i paskiem do unieruchamiania zawartości, 2 zewnętrzne kieszenie zamykane na zamek, regulowany i składany uchwyt do ciągnięcia, rączki do przenoszenia, łatwo toczące się kółka, zamek szyfrowy, etykiетка zdresowa z tyłu, metalowa, zdejmowalna płytka do grawerowania, wielkość odpowiednia do samolotu.

Opakowanie: 1 sztuka |
Wymiar: ok. 50x35x20 cm |
Materiał: 600D/EVA

Znakowanie:

✎ 20x10 mm



135,22 PLN/szt.



SMOKING 56-020 7509

Pokrowiec na ubrania „Smoking” ze stabilnym, metalowym wieszakiem i dodatkową kieszonką zamykaną na rzep, 2 uchwyty do przenoszenia z zapięciem na rzep, 2 klipy boczne, 2 kieszenie przednie, 1 duża wewnętrzna kieszeń zamykana na zamek i dwie mniejsze, regulowany i odczepiany pasek na ramię z miękką podkładką.

Opakowanie: 20 sztuk |
Wymiar: ok. 110x55x6 cm |
Materiał: 600D Polyester

Znakowanie:

✎ 300x200 mm

63,42 PLN/szt.



bez dekoracji



CHECKER 56-021 9545

Plecak na kółkach „Checker” z komorą główną na zamek wraz z taśmami mocującymi, z kieszenią z organizerem oraz małą dodatkową kieszonką na zamek z przodu, tylną komorą na zamek z wyścielanymi kieszonkami, dwoma bocznymi paskami, dwoma uchwytami do noszenia, systemem łatwego prowadzenia kół, ergonomicznymi szelkami, z kieszeniami na koła zapinanymi na rzep.

Opakowanie: 6 sztuk | Wymiar: ok. 52x32x22/33 cm |
Materiał: 600D Polyester

Znakowanie:
 85x120mm



139,59 PLN/szt.



Plecak i wózek w jednym



AIRPACK 56-020 8570

Torba podróżna „Airpack” na gumowych kółkach z osłonami, główna komora, siatkowe kieszenie i 2 przednie kieszenie z zamkiem błyskawicznym, z wymiennalnym metalowym emblematem, bocznym uchwytem z metką informacyjną o podróży, chowaną rączką, zawiera regulowany, odpinany pasek na ramię.

Opakowanie: 6 sztuk |
 Wymiar: ok. 50x33x29 cm |
 Materiał: 600D Polyester/EVA

Znakowanie:
 200x150/200x90mm
 20x10mm



107,71 PLN/szt.



CARGO

Torba podróżna na kółkach „Cargo” z główną komorą na zamek błyskawiczny, bocznymi kieszeniami, 2 przednimi kieszeniami na zamki, kieszeniami na rzepy, chowaną rączką, na gumowych kółkach z osłonami.

Opakowanie: 6 sztuk |
 Wymiar: ok. 75x36x34 cm |
 Materiał: 600D Polyester

Znakowanie:
 350x200/230x230/190x50mm



123,65 PLN/szt.

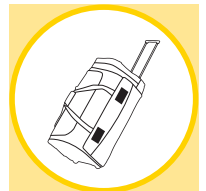

56-020 8572
 czarny/niebieski

56-020 8571
 czarny

Ceny katalogowe są wyłącznie orientacyjne i mogą ulec zmianie.



HANSA

Torba pokładowa do samolotu „Hansa”, kieszeń główna i przednia zapinane na zamek, uchwyt do przenoszenia, możliwość dołączenia do podręcznych toreb na kołach, regulowany i odczepiany pasek na ramię z miękką podkładką.

Opakowanie: 20 sztuk | Wymiar: ok. 35x28x14 cm |
Materiał: 600D Polyester

Znakowanie:
☞ 200x130mm
30,00 PLN/szt.

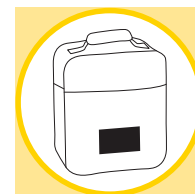

Możliwość dołączenia do toreb podręcznych

**XXL
print**



56-020 9501
czarny/niebieski



56-020 9503
czarny/szary



56-020 9502
czarny/czerwonny

HANSA

Torba podróżna na kołach „Hansa” z pojemnym przedziałem głównym i kieszenią przednią zapinanymi na zamek, uchwyty do ciągnięcia chowane pod zamkiem, uchwyty do przenoszenia na bokach, silikonowe kółka, listwy ochronne na spodzie, regulowany i odczepiany pasek na ramię z miękką podkładką.

Opakowanie: 6 sztuk |
Wymiar: ok. 55x30x30 cm |
Materiał: 600D Polyester

Znakowanie:
☞ 220x100mm



83,73 PLN/szt.



56-020 8502
czarny/niebieski

56-020 8503
czarny/czerwonny

56-020 8504
czarny/szary

Ceny katalogowe są wyłącznie orientacyjne i mogą ulec zmianie.

COMFORTY 56-021 9547

Plecak na kółkach „Comforty”: zaczep i pasek z przodu, 1 mała kieszeń na suwak, 1 średnia kieszeń na suwak, 1 duża kieszeń na suwak z przegródką na laptopa i 1 kieszeń wewnętrzną, 1 komora główna, po bokach 2 kieszenie, z tyłu wewnętrzna kieszeń, wyścielane i regulowane ramiączka, pokrowiec ochronny, uchwyt teleskopowy – chowany w osobnej kieszeni, 2 kółka, 2 nóżki z tyłu.

Opakowanie: 2 sztuk | Wymiar: ok. 33x24,5x50 cm

Znakowanie:

☑ 80x80 mm

☑ 80x80 mm



164,98 PLN/szt.



 **NOWOŚĆ**

 **Miękki przedział na laptop**



STYLO

Plecak na kółkach „Stylo” z chowaną, wydłużoną rączką, gumowymi kółkami z osłonami przeciw kurzowi i mechanicznemu uszkodzeniu, 3 przednimi kieszeniami na zamki błyskawiczne, zawiera organizer i otwór na kabel od słuchawek, 2 boczne kieszenie na zamek, uchwyt, wyłożone plecy i paski na ramiona.

Opakowanie: 1 sztuka

6 sztuk |

Wymiar: ok. 48x34x20/28 cm

ok. 54x34x17 cm | Materiał: 600D Polyester

Znakowanie:

☑ 100x70/120x60 mm



119,28 PLN/szt.



56-021 9536
niebieski/czarny

56-021 9537
czarny/szary



56-021 9535
szary/czarny

VIENNA

Walizka na kółkach „Vienna”: przestronna komora główna zapinana na zamek, kieszeń na zamek z przodu, rączka walizki może być ukryta w całości w oddzielnej przegródce na zamek błyskawiczny, 2 uchwyty do przenoszenia, 2 nóżki z tyłu, ze względu na rozmiar nadaje się do taniach linii lotniczych.

Opakowanie: 6 sztuk |

Wymiar: ok. 55x33x20 cm |

Materiał: 600D Polyester

Znakowanie:

☑ 120x70 mm



78,18 PLN/szt.

 **W rozmiarze XS**

56-020 8612
różowy



56-020 8610
czarny



56-020 8611
niebieski



FAR AWAY 56-040 7070

Zestaw do bagażu „Far away” składa się z aluminiowej zawieszki do bagażu z wyjmowanym polem na adres, paska z klamrą do mocowania do bagażu, zamka szyfrowego z karabińczykiem, całość w metalowym pudełku

Opakowanie: 25/100 sztuk |

Wymiar: 13,1x8,5x2,1 cm | Materiał: Aluminium

Znakowanie:

☐ 40x15 mm

☐ 100x50 mm

☐ 40x15 mm

☐ 40x15 mm

19,84 PLN/szt.

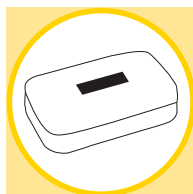

 **NOWOŚĆ**



komplet



Ceny katalogowe są wyłącznie orientacyjne i mogą ulec zmianie.

COCKPIT 56-020 2601

Torba typu pilot, aluminiowa „Cockpit”, z zamkiem szyfrowym, tekstylnym wykończeniem, dużą główną komorą, 2 elastycznymi kieszeniami rozdzielającymi, 3 szlufkami na długopisy, zawiera pasek na ramię.

Opakowanie: 1/4 sztuki |

Wymiar: ok. 45,5x32,5x20,5 cm |

Materiał: Aluminium

Znakowanie:

☐ 40x10 mm

299,02 PLN/szt.

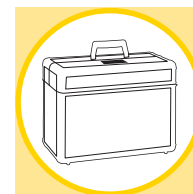

OPAL 56-021 0602

Kosmetyczka aluminiowa „Opal”, główna komora zamykana na kluczyk, z elastycznymi szlufkami wewnątrz i bocznymi kieszonkami, 2 dodatkowo zamykane szufladki na biżuterię z boku.

Opakowanie: 1/6 sztuk |

Wymiar: ok. 30,5x21,5x20,5 cm |

Materiał: Aluminium

Znakowanie:

☐ 40x15 mm

157,90 PLN/szt.

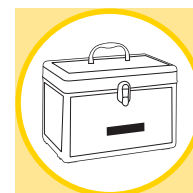

AGENT 56-020 1603

Dyplomątka aluminiowa „Agent” z zamkiem szyfrowym, tekstylnym wykończeniem i organizерem.

Opakowanie: 1/5 sztuk |
Wymiar: ok. 45,5x33x12,5 cm |
Materiał: Aluminium

Znakowanie:
✂ 40x10 mm
235,25 PLN/szt.

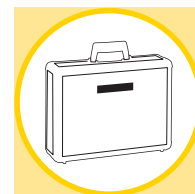

CYBER

Dyplomątka dla kierownika „Cyber” z miejscem na laptopa, zamkiem, organizерem; zawiera pasek na ramię.

Opakowanie: 1/5 sztuk |
Wymiar: ok. 44,5x32,5x10 cm |
Materiał: Aluminium

Znakowanie:
✂ 40x10 mm
338,82 PLN/szt.



56-020 1604
srebrny



56-020 1605
czarny

OFFICE 56-020 2603

Aluminiowa teczka „Office” na kółkach, z bezpiecznym zamkiem szyfrowym, teleskopowym uchwytem, gumowanymi kółkami, wewnętrznym tekstylnym wykończeniem, dużą komorą główną z wyłożonym miejscem na laptopa, z 4 kieszeniami, w tym 2 zapinanyymi na rzep.

Opakowanie: 1 sztuka |
Wymiar: ok. 48x36x25 cm | Materiał: aluminium

Znakowanie:
✂ 60x20 mm



474,40 PLN/szt.

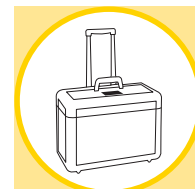

Zmieści do 4
segregatorów



Ceny katalogowe są wyłącznie orientacyjne i mogą ulec zmianie.

LIFT OFF 56-049 9061

Cyfrowa waga do bagażu „Lift off” z wyświetlaczem LCD, pomiar do 40kg, możliwość zmiany na lbs, z funkcją HOLD, wskaźnik poziomu baterii, mocna taśma do zawieszania z klamrą – do użytku w domu i podróży, pakowana w pudełko

Opakowanie: 50/200 sztuk |
Wymiar: 10x3,7x2,7 cm

Znakowanie:
15x15mm



23,86 PLN/szt.

NOWOŚĆ

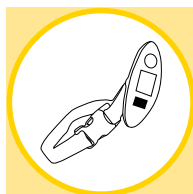

Do 40 kg

CLEAN 56-080 2205

Praktyczny pokrowiec odzieżowy „Clean”, z okienkiem, zapinany na zamek.

Opakowanie: 120 sztuk | Wymiar: ok. 100x60 cm |
Materiał: PEVA

Znakowanie:
50x20mm
50x100mm
5,55 PLN/szt.



bez dekoracji

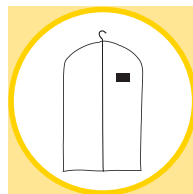

SUIT 56-080 2206

Składany worek na odzież „Suit” z zamkiem błyskawicznym, w etui zapinanym na zamek.

Opakowanie: 120 sztuk |
Wymiar: ok. 100x60/29,5x20 cm |
Materiał: 210D Polyester

Znakowanie:
130x110mm
150x150mm
130x110mm
150x150mm
15,94 PLN/szt.

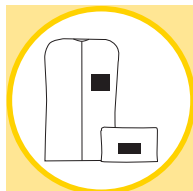

bez dekoracji



BASIC 56-020 5501

Zestaw bagaży „Basic”, składa się z 5 elementów, teczki, torby podróżnej, plecaka, torby na zakupy i saszetki.

Opakowanie:
10 kompletów |
Wymiar:

- 1 ok. 24x15x9 cm
 - 2 ok. 41x38x12 cm
 - 3 ok. 46x35x17 cm
 - 4 ok. 47x28x24 cm
 - 5 ok. 48x33x11,5 cm
- Materiał: 600D Polyester

Znakowanie:
80x220mm
70x70mm
50x120mm
150x150mm
140x140mm

91,76 PLN/zestaw



Zestaw

CLOSE 56-021 6603

Zamek szyfrowy „Close” w kształcie walizki z metalowym drutem, dla bezpiecznego podróżowania, może służyć również jako kłódka.

Opakowanie: 100/500 sztuk | Wymiar: ok. 3,3x4,1x0,8 cm |
Materiał: Metal

Znakowanie:

 25x15 mm

 25x15 mm

 25x15 mm

6,38 PLN/szt.

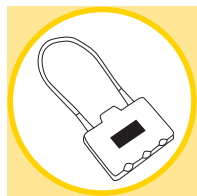



GODSPEED 56-040 7074

Zawieszka do bagażu „Godspeed” z rozkładaną informacją adresową, wbudowanym piórem kulkowym i tasiemką do przymocowania do bagażu.

Opakowanie: 50/500 sztuk |
Wymiar: 9,1x5,5x0,7 cm

Znakowanie:

 40x25 mm

 40x25 mm

 40x25 mm

3,19 PLN/szt.

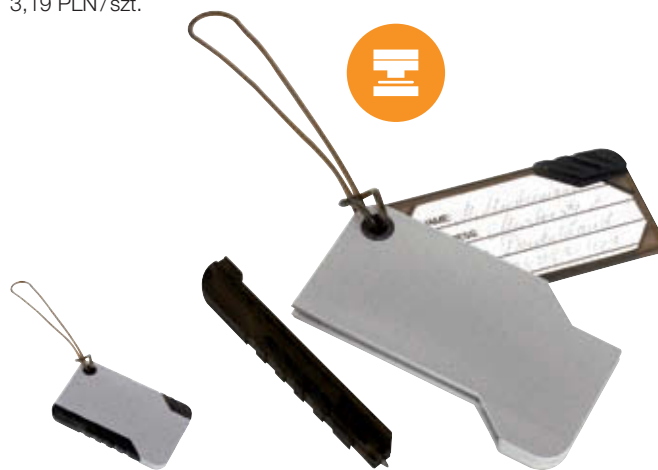
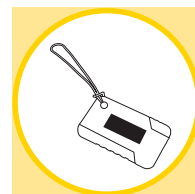



ADVENTURE 56-040 7077

Zawieszka do bagażu „Adventure” z ukrytą kartą adresową.

Opakowanie: 25/500 sztuk |
Wymiar: 10,3x6,5 cm

Znakowanie:

 30x20 mm

 30x20 mm

3,19 PLN/szt.



BALANCE 56-021 6601

Waga do bagażu „Balance” z taśmą mierniczą (1m) i trwałym haczykiem, do użytku domowego.

Opakowanie: 25/50 sztuk |
Wymiar: ok. 18x8x3 cm

Znakowanie:

 25x25 mm



14,05 PLN/szt.

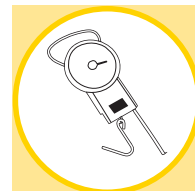

Do 32 kg



Lecąc tanimi liniami uważaj, abyś nie przepłacił zabierając zbyt dużo bagażu. Dlatego zawsze przed wylotem sprawdź ile ważą Twoje walizki za pomocą ręcznej wagi bagażowej.

DAILY

Kosmetyczka „Daily” z główną kieszenią na zamek błyskawiczny i 2 wewnętrzными wsuwanymi kieszeniami, 1 przednią kieszonką z zamkiem, uchwyt z rzepem.

Opakowanie: 50 sztuk | Wymiar: ok. 30x18x13cm |
Materiał: 600D Poliester

Znakowanie:
☰ 100x50mm
15,94 PLN/szt.



NIGHT + DAY

Kosmetyczka „Night + Day” z główną kieszenią zapinaną na zamek i kieszonką frontową.

Opakowanie: 50 sztuk |
Wymiar: ok. 28x18x8,5cm |
Materiał: 600D Polyester

Znakowanie:
☰ 150x80mm
10,04 PLN/szt.

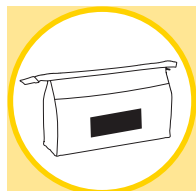

PRIME

Kosmetyczka „Prime” z dużą komorą główną i kieszenią z przodu zapinanymi na suwak.

Opakowanie: 50 sztuk |
Wymiar: ok. 27,5x21x10cm | Materiał: Polyester

Znakowanie:
☰ 80x80mm
Microfibra
19,60 PLN/szt.

56-081 0522
różowy



STAR

Kosmetyczka „Star” z 5 kieszeniami na zamki błyskawiczne, odpinanym lusterkiem, uchwytem i metalowym haczykiem do wieszania.

Opakowanie: 40 sztuk |
Wymiar: ok. 25x8x18/25x59 cm |
Materiał: 300D Poliester

Znakowanie:
☞ 120x60 mm
27,16 PLN/szt.



☑ Do zawieszania

56-081 0500
czarny



56-081 0501
czerwony



56-081 0515
niebieski



bez dekoracji

WIDE AWAKE 56-081 0516

Kosmetyczka „Wide awake” z uchwytem do noszenia, główna kieszeń zapinana na zamek błyskawiczny, wewnątrz 2 przezroczyste przedziały na kosmetyki, 3 kieszenie siatkowane, metalowy haczyk do zawieszania.

Opakowanie: 50 sztuk |
Wymiar: ok. 25,5x19x8 cm |
Materiał: 600D Polyester

Znakowanie:
☞ 80x40 mm
19,60 PLN/szt.



☑ Do zawieszania



bez dekoracji

DAYBREAK

Kosmetyczka „Daybreak”, główny przedział zaciskany metalową obejmą i zamkiem, wewnątrz kieszeń na rzep i zamykana na zamek, na zewnątrz jedna kieszeń na rzep.

Opakowanie: 50 sztuk |
Wymiar: ok. 25x17x13 cm |
Materiał: 600D Polyester

Znakowanie:
☞ 80x40 mm
19,60 PLN/szt.

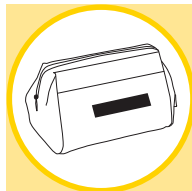

56-081 0517
czarny



56-081 0518
czerwony



56-081 0519
jasnoniebieski



56-081 0524
różowy



bez dekoracji

56-081 0523
fioletowy

☑ nowe kolory



LASER PLUS 56-020 7508

Pokrowiec odzieżowy „Laser Plus” z wieszakiem, rączką, przednią kieszenią na zamek błyskawiczny, wymienny metalowy emblemat, 2 kieszenie z tyłu na zamek, zawiera regulowany, odpinany pasek na ramię.

Opakowanie: 10 sztuk |
Wymiar: ok. 110x59x8 cm |
Materiał: 600D Polyester

Znakowanie:
☰ 300x150 mm
✂ 20x10 mm
94,12 PLN/szt.



bez dekoracji



LASER PLUS 56-020 9523

Torba podróżna na ramię „Laser Plus”, kieszenie główna i przednia zamykane na zamki błyskawiczne, z wymiennym metalowym emblematem, rączką, zawiera regulowany i odpinany pasek na ramię.

Opakowanie: 20 sztuk |
Wymiar: ok. 34x28x14 cm |
Materiał: 600D Polyester

Znakowanie:
☰ 100x80 mm
✂ 20x10 mm
27,52 PLN/szt.



LASER PLUS 56-021 0532

Torba - kosmetyczka „Laser Plus”, główna komora na zamek błyskawiczny, z wymiennym metalowym emblematem, rączką z odpornego plastiku, zawiera regulowany i odpinany pasek na ramię.

Opakowanie: 20 sztuk |
Wymiar: ok. 35x22x28 cm |
Materiał: 600D Polyester

Znakowanie:
☰ 100x80 mm
✂ 40x10 mm
31,53 PLN/szt.



LASER PLUS 56-021 9543

Plecak „Laser Plus”, główna i przednia kieszeń na zamek błyskawiczny, z rączką, zamknięciami na zatrzask po bokach, specjalnie wykładanymi szelkami i plecami, zawiera wymienny metalowy emblemat.

Opakowanie: 20 sztuk |
Wymiar: ok. 47x31x18,5cm |
Materiał: 600D Polyester

Znakowanie:

≡ 100x70mm
✂ 40x10mm

41,92 PLN/szt.

**LASER PLUS** 56-020 8586

Torba podróżna „Laser Plus”, główna komora na zamek błyskawiczny, przednia i boczna kieszeń na zamek, z wymiennym metalowym emblematem, 2 tylnymi kieszeniami na zamek, zawiera regulowany i odpinany pasek na ramię.

Opakowanie: 20 sztuk |
Wymiar: ok. 58x28x33cm |
Materiał: 600D Polyester

Znakowanie:

≡ 150x80mm
✂ 40x10mm

45,47 PLN/szt.

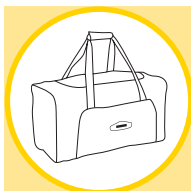
**LASER PLUS** 56-021 0533

Kosmetyczka „Laser Plus” z dużą główną i przednią kieszenią na zamki błyskawiczne, z wymiennym metalowym emblematem.

Opakowanie: 50 sztuk |
Wymiar: ok. 30x17,5x13,5cm |
Materiał: 600D Polyester

Znakowanie:

≡ 70x40mm
✂ 20x10mm

14,76 PLN/szt.

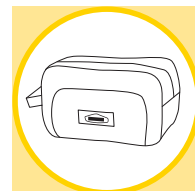

Najlepsze dla
Twojego logo



VIVA 56-021 4505

Torba „Viva” z dużą główną komorą i przednią kieszenią na zamki błyskawiczne, z otworem na kabel słuchawkowy, wbudowanym organizery, mocną rączką i regulowanym, odpinanym paskiem na ramię.

Opakowanie: 20 sztuk |
Wymiar: ok. 40x30x11 cm |
Materiał: 600D Polyester

Znakowanie:
☰ 200x150 mm
39,80 PLN/szt.



Z funkcją organizera

XXL
print



VIVA 56-021 9525

Plecak „Viva” z wieloma kieszonkami na zamki błyskawiczne, otworem na kabel do słuchawek, uchwytem do noszenia, zamknięciami na zatrzaski po bokach, wykładanymi szelkami i plecami do wygodnego noszenia.

Opakowanie: 20 sztuk |
Wymiar: ok. 42x31x17 cm |
Materiał: 600D Polyester

Znakowanie:
☰ 200x40 mm
42,75 PLN/szt.



Z otworem na słuchawki

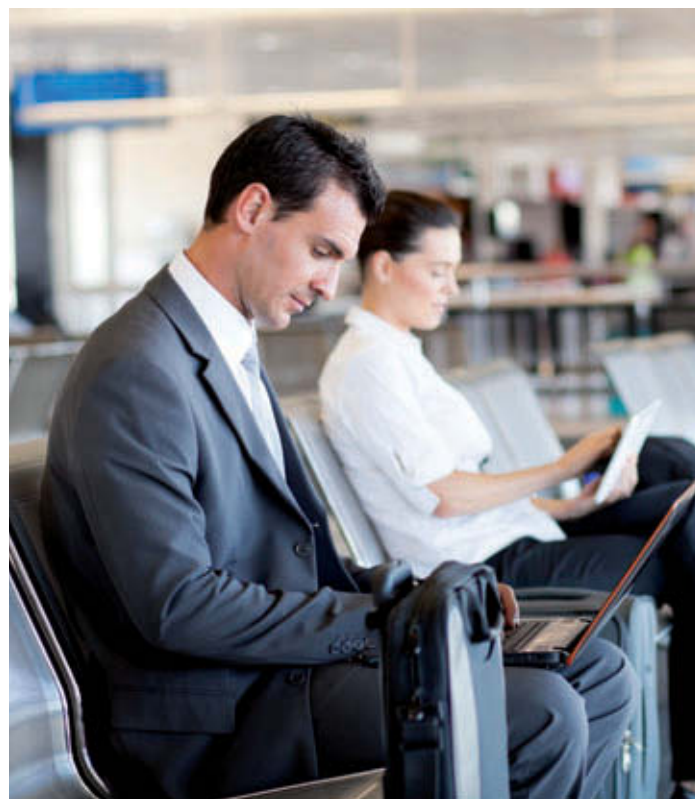

EVOLUTION

Torba na ramię „Evolution” z główną kieszenią na zamek błyskawiczny, główna kieszeń z małym organizery na drobiazgi i karabińczykiem, kieszeń na zamek błyskawiczny z tyłu, regulowany pasek na ramię; torba może być noszona poziomo lub pionowo.

Opakowanie: 40 sztuk |
Wymiar: ok. 41 x30x10 cm |
Materiał: 600D Poliester

Znakowanie:
☰ 150x100 mm
29,17 PLN/szt.

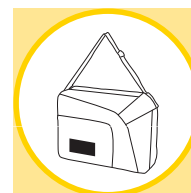

registered design

do noszenia poziomo
lub pionowo



56-081 4525
czarny/szary



56-081 4526
niebieski/
jasnoniebieski



56-081 4528
zielony/jasny zielony



SILVER LINE 56-081 4539

Torba na ramię „Silver line”: z główną oraz przednią kieszenią zapinanymi na srebrne zamki, regulowanym paskiem na ramię, zdejmowanym metalowym logo.

Opakowanie: 50 sztuk |
Wymiar: ok. 34x27x7,5 cm |
Materiał: 600D Polyester

Znakowanie:
☰ 150x150 mm
✂ 35x14 mm
18,42 PLN/szt.



SILVER LINE 56-080 8524

Torba sportowa „Silver line”: z główną kieszenią oraz z kieszonkami z tyłu i po bokach na zamek, uchwytemi, regulowanym, odpinanym paskiem i zdejmowanym metalowym logo.

Opakowanie: 20 sztuk |
Wymiar: ok. 50x32,5x22,5 cm |
Materiał: 600D Polyester

Znakowanie:
☰ 150x150 mm
✂ 35x14 mm
41,10 PLN/szt.

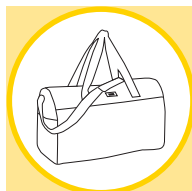

SILVER LINE 56-081 9546

Plecak „Silver Line”: z kieszeniami główną i przednią zapinanymi na srebrny zamek, uchwytem, wzmocnionymi paskami na plecy i ramiona, zdejmowanym metalowym logo.

Opakowanie: 30 sztuk |
Wymiar: ok. 41x31x14,5 cm |
Materiał: 600D Polyester

Znakowanie:
☰ 150x150 mm
✂ 35x14 mm
30,35 PLN/szt.



DYNAMIC 56-023 0300

Sakwa na rower „Dynamic” z bardzo trwałego materiału, podzielona na dwie komory zapinane na zamek z klapami z rzepem, każda komora z wewnętrznym paskiem, uchwyt do przenoszenia na górze i odbłaski.

Opakowanie: 10 sztuk |

Wymiar: ok. 87,5x32,5x9,5/36x32,5x9,5 cm |

Materiał: włókno chlorowe

Znakowanie:

220x100mm

71,45 PLN/szt.

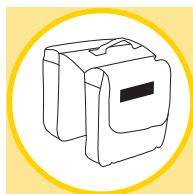

bez dekoracji



BIKE 56-023 0501

Torba izotermiczna „Bike” na kierownicę roweru, z kieszeniami na zamki błyskawiczne, paskami z tyłu, regulowanym paskiem na ramię, zawiera osłonę przeciwdeszczową i przezroczystą kieszeń na mapę.

Opakowanie: 10 sztuk |

Wymiar: ok. 30x15x18 cm |

Materiał: 600D Polyester

Znakowanie:

80x40mm



33,89 PLN/szt.



Wodoodporna



bez dekoracji

Ceny katalogowe są wyłącznie orientacyjne i mogą ulec zmianie.

BIKE 56-023 0500

3-częściowy komplet bagażowy na rower „Bike”, zawierający 2 boczne torby z odbłaskami, zamykane na zamki błyskawiczne, z osłoną przeciwdeszczową; plecak z regulowanymi paskami na ramiona.

Opakowanie: 10 kompletów |

Wymiar:

1 ok. 28x41x12 cm

2 ok. 31x41x12,5 cm |

Materiał: 600D Polyester

Znakowanie:

80x80mm

87,39 PLN/zestaw

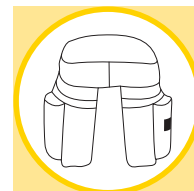

Wodoodporna

2



1



NEW CLASSIC

Plecak „New Classic”, główna i przednia kieszeń na zamek błyskawiczny, z organizerem, zawiera przegrodę na odtwarzacz, otwór na kabel do słuchawek, siatkowe kieszenie po bokach, mocną rączkę i specjalnie wykładane szelki i plecy.

Opakowanie: 20 sztuk |
Wymiar: ok. 42x31x24 cm |
Materiał: 600D Polyester

Znakowanie:
☒ 100x90mm
43,93 PLN/szt.



bez dekoracji

☑ Z otworem na słuchawki



56-021 9516
czarny/niebieski



56-021 9517
czarny/czerwony

CROSS

Plecak „Cross” odporny na warunki atmosferyczne, główna kieszeń na zamek błyskawiczny, przednia kieszeń na zamek, 2 boczne kieszenie na zamki, kieszeń z przeciwdeszczowym pokrowcem na zamek, mocny uchwyt, wykładane paski na ramiona, pas biodrowy, wzmocnione i wykładane plecy.

Opakowanie: 10 sztuk |
Wymiar: ok. 53x35x18 cm |
Materiał: 600D Poliester

Znakowanie:
☒ 60x40mm
95,31 PLN/szt.



☑ Z osłoną przeciwdeszczową



56-021 9539
czarny



56-021 9540
niebieski

DOME

Torba sportowa „Dome” z kieszenią na obuwiu, główną komorą i 2 bocznymi kieszeniami na zamek błyskawiczny, otwartą kieszenią z tyłu, wodoodpornym dnem, zawiera regulowany i odpinany pasek na ramię.

Opakowanie: 15 sztuk | Wymiar: ok. 60x36x26 cm |
Materiał: 600D Polyester

Znakowanie:
☒ 150x80/100x80mm
53,85 PLN/szt.



☑ Z przedziałem na buty



56-020 8562
czarny/szary

bez dekoracji



56-020 8563
czarny/czerwony



56-020 8561
czarny/niebieski

RELAX 56-080 5101

Mała torba sportowa „Relax” z kieszenią zewnętrzną i specjalną kieszenią na obuwie.

Opakowanie: 20 sztuk |
Wymiar: ok. 52x27,5x27 cm |
Materiał: 600D Polyester

Znakowanie:
☰ 200x100/150x80mm
33,54 PLN/szt.

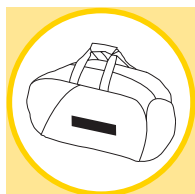

 Z przedziałem na buty

RELAX 56-080 5102

Wielofunkcyjny plecak „Relax” zawiera organizer, kieszonkę na telefon komórkowy, otwór na kabel do słuchawek.

Opakowanie: 20 sztuk | Wymiar: ok. 30x16x45 cm |
Materiał: 600D Polyester

Znakowanie:
☰ 100x50mm
☰ 80x50mm
39,56 PLN/szt.

 Z otworem na słuchawki



RELAX 56-080 5104

Teczka na dokumenty „Relax” z 3 przegródkami na długopisy i kieszenią na kartę z imieniem i nazwiskiem, uchwyt do noszenia oraz pasek na ramię z regulacją długości.

Opakowanie: 30 sztuk |
Wymiar: ok. 40x32x8 cm |
Materiał: 600D Polyester

Znakowanie:
☰ 200x60mm
19,96 PLN/szt.





STREAM

Plecak „Stream“: z główną kieszenią oraz kieszenią z organizerem zapinanymi na zamek, dwiema bocznymi kieszeniami z siatki, bocznymi paskami do ściągania, uchwytem, wzmocnionymi paskami na ramiona i wykładanymi plecami.

Opakowanie: 20 sztuk | Wymiar: ok. 42x29x13 cm |
Materiał: 600D Polyester

Znakowanie:

80x40 mm

36,37 PLN/szt.



56-081 9534
czarny/szary

56-081 9535
szary

HYPE

Plecak „Hype“ z dwiema przednimi kieszeniami zapinanymi na suwak, w tym jedna z mniejszymi kieszonkami w środku, dwie główne komory na suwak-jedna usztywniana na laptopa, a druga na odtwarzacz CD lub inny sprzęt, z otworem na kabel słuchawek, jedna kieszeń na klucze, dwie kieszenie z siatki po bokach, z mocną rączką, wyścielanymi ramiączkami i wzmocnionym tyłem.

Opakowanie: 15 sztuk | Wymiar: ok. 46,5x31 x 16,5 cm | **Materiał:** 600D Polyester

Znakowanie:

85x60 mm

76,53 PLN/szt.



Miękki przedział na laptop



nowe kolory



bez dekoracji

56-081 9548
szary/czarny



56-081 9570
niebieski/czarny



56-081 9549
czarny



Ceny katalogowe są wyłącznie orientacyjne i mogą ulec zmianie.

GYM

Torba sportowa „Gym” z komorą główną na suwak, kieszenią przednią na rzep, kieszeniami po obu stronach, jedna na buty, mocna rączka, regulowany i odpinany, wyścielany pasek na ramię.

Opakowanie: 20 sztuk | Wymiar: ok. 48x30x27 cm |
Materiał: 600D Polyester

Znakowanie:

☐ 100x90mm

47,48 PLN/szt.

56-080 8528
szary/jasnoniebieski



56-080 8526
szary/czarny



Z przedziałem na buty



56-080 8527
szary/
ciemnoniebieski



56-080 8529
szary/jasnozielony



56-080 8530
szary/różowy



NARVIK 56-080 8523

Torba sportowa „Narvik” z główną i przednią kieszenią na zamek, dwiema małymi bocznymi kieszeniami, wzmocnionymi uchwytami, regulowanym i odpinającym paskiem na ramię.

Opakowanie: 15 sztuk |
Wymiar: ok. 72x34x26 cm |
Materiał: 600D Polyester

Znakowanie:

☐ 130x100mm

53,85 PLN/szt.

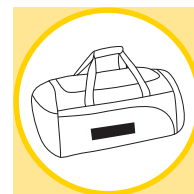

NARVIK 56-081 0525

Kosmetyczka „Narvik” z przodu kieszeń na drobiazgi zapinana na suwak, komora główna na suwak, z uchwytem do noszenia.

Opakowanie: 50 sztuk |
Wymiar: ok. 25x13x17 cm |
Materiał: 600D Polyester

Znakowanie:
☛ 80x40 mm
☛ 80x40 mm
12,40 PLN/szt.

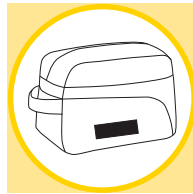

 **NOWOŚĆ**



NARVIK 56-081 9567

Plecak „Narvik” z przodu kieszeń na suwak, pojemna komora główna, 1 kieszeń z siatki, uchwyt, wyścielane szelki i tył.

Opakowanie: 20 sztuk |
Wymiar: ok. 35x18x45 cm |
Materiał: 600D Polyester

Znakowanie:
☛ 180x150 mm
☛ 180x150 mm
31,89 PLN/szt.



 **NOWOŚĆ**



NARVIK 56-080 5338

Torba na laptopa „Narvik” z przodu kieszeń na suwak, komora główna na suwak, z 4 wsuwanymi kieszonkami i wyścielaną przegrodą na laptopa, uchwyt na rzep, regulowany i odpinany pasek na ramię z podkładką.

Opakowanie: 20 sztuk |
Wymiar: ok. 40x10x30 cm |
Materiał: 600D Polyester

Znakowanie:
☛ 230x150 mm
☛ 230x150 mm
39,56 PLN/szt.



 **NOWOŚĆ**

 **Miękki przedział na laptop**



NARVIK 56-081 4551

Torba na ramię „Narvik” kłapa zapinana na rzep, kieszeń przednia na suwak, pojemna komora główna, regulowany pasek na ramię z podkładką.

Opakowanie: 30 sztuk |
Wymiar: ok. 36x10x30 cm |
Materiał: 600D Polyester

Znakowanie:
☛ 160x150 mm
☛ 160x150 mm
24,68 PLN/szt.

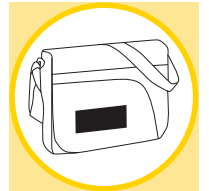

 **NOWOŚĆ**





AFRICA

Torba sportowa „Africa” z zamkiem na głównej kieszeni, kieszenią zamykaną na rzep, siatkowanymi kieszeniami po bokach, kieszenią na buty, i odpinanym paskiem na ramię o regulowanej długości.

Opakowanie: 20 sztuk |
Wymiar: ok. 62x23x31 cm |
Materiał: 600D Polyester

Znakowanie:
 300x180mm
 51,49 PLN/szt.



 **Z przedziałem na buty**

56-080 5262
 czarny/szary



56-080 5272
 brązowy

AFRICA

Plecak „Africa” z zamkiem błyskawicznym na przedniej kieszeni, siatkowanymi kieszeniami na bokach, uchwytem do noszenia i miękkimi paskami na ramiona

Opakowanie: 30 sztuk |
Wymiar: ok. 33x17x45,5cm |
Materiał: 600D Polyester

Znakowanie:
 100x100mm
 44,64 PLN/szt.



AFRICA

Torba na ramię „Africa” z zamkiem błyskawicznym na głównej kieszeni, klapą z klipem, małym organizerem, uchwytami na długopisy, paskiem na ramię o regulowanej długości, miękką osłonką na ramię i siatkowanymi kieszonkami.

Opakowanie: 20 sztuk |
Wymiar: ok. 36x12,5x31 cm |
Materiał: 600D Polyester

Znakowanie:
 130x120mm
 42,28 PLN/szt.

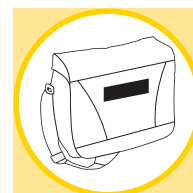

bez dekoracji



56-080 5261
 czarny/szary



56-080 5271
 brązowy



56-080 5260
 czarny/szary



56-080 5270
 brązowy

VINTAGE 56-080 8550

Torba sportowa „Vintage”: kieszeń wewnętrzna z przodu, pojemna komora główna, 2 uchwyty, regulowany pasek na ramię.

Opakowanie: 20 sztuk |

Wymiar: ok. 45x17x28 cm | Materiał: Polyester

Znakowanie:

☞ 300x140 mm

☞ 300x140 mm

51,49 PLN/szt.



 **NOWOŚĆ**



VINTAGE 56-081 9595

Plecak „Vintage”: kieszeń z przodu, pojemna komora główna, uchwyt, usztywniane ramięczka i tył.

Opakowanie: 20 sztuk |

Wymiar: ok. 30x14x41 cm | Materiał: Polyester

Znakowanie:

☞ 240x230 mm

☞ 240x230 mm

55,51 PLN/szt.



 **NOWOŚĆ**



VINTAGE 56-081 4560

Torba na ramię „Vintage”: kieszeń wewnętrzna z przodu, pojemna komora główna, 2 uchwyty, regulowany pasek na ramię.

Opakowanie: 20 sztuk |

Wymiar: ok. 28x11x34 cm | Materiał: Polyester

Znakowanie:

☞ 240x230 mm

☞ 240x230 mm

41,92 PLN/szt.



 **NOWOŚĆ**



HIGH-CLASS

Plecak „High-Class”: z przodu kieszeń zewnętrzna na suwak z karabińczykiem, komora główna na suwak z wewnętrzną komorą i małą kieszonką wewnętrzną na suwak, otwór na słuchawki, 2 kieszenie z siatki i pasy ściągające po bokach, wzmocniony uchwyt do przenoszenia, szelki i plecy z wygodną wyściółką.

Opakowanie: 15 sztuk | Wymiar: ok. 48x32x18 cm |
Materiał: 1680D Polyester

Znakowanie:

☞ 120x150 mm

☞ 120x150 mm

59,76 PLN/szt.



 **NOWOŚĆ**

56-081 9569
niebieski/szary



56-081 9568
szary



DELUXE 56-081 9573

Plecak „Deluxe” wyścielana kieszonka z otworem na kabel od słuchawek – odpowiednia na discmana lub inne urządzenie, przednia kieszeń zapinana na suwak, z organizерem, uchwytem na klucze i kieszonką na suwak w środku, pojemna komora główna, przegródka na laptopa na suwak z dodatkowym zapięciem na rzep i wyjmowanym usztywnieniem dla większego bezpieczeństwa, mocny uchwyt, szelki i tył wyścielane.

Opakowanie: 10 sztuk |
Wymiar: ok. 30x22,5x44 cm |
Materiał: 1680D/600D Polyester

Znakowanie:

☞ 80x120 mm

☞ 80x120 mm

132,74 PLN/szt.



 **NOWOŚĆ**



Miękki przedział na laptop

bez dekoracji

Ceny katalogowe są wyłącznie orientacyjne i mogą ulec zmianie.

TWOSOME 56-081 9572

Plecak „Twosome” – może być używany również jako torba na dokumenty: z przodu kieszeń na suwak, 1 kieszeń główna na suwak z małym organizерem, 1 usztywniana komora z wewnętrzną kieszonką – odpowiednia na laptopa, 2 srebrne uchwyty, 2 regulowane ramiączka, kieszonka na suwak z tyłu do chowania ramiączek.

Opakowanie: 15 sztuk |
Wymiar: ok. 42,5x28x17 cm |
Materiał: 1680D Polyester

Znakowanie:

☞ 200x200 mm

☞ 200x200 mm

107,59 PLN/szt.



bez dekoracji

 **NOWOŚĆ**



2 opcje noszenia



SILVER RAY 56-080 9503

Torba na laptopa „Narvik” z kieszenią z organizery z przodu, komorą główną na suwak z wyścielną przegrodą na laptopa, mocny uchwyt z zapięciem na rzep, regulowanym i odpinanym paskiem na ramię.



Opakowanie: 15 sztuk |
Wymiar: ok. 42x5,8x31 cm |
Materiał: 1680D Polyester

Znakowanie:
120x120 mm
120x120 mm
92,47 PLN/szt.

 **NOWOŚĆ**



bez dekoracji

SILVER RAY 56-081 9571

Plecak „Silver Ray”: dwie kieszenie z przodu na suwak: jedna z organizery, pojemną komorą główną i wsuwaną, wyścielną kieszenią na laptopa, jedna kieszeń z siatki oraz jedna kieszeń na suwak, mocny uchwyt, wyścielany pasek na ramię i tył.



Opakowanie: 15 sztuk |
Wymiar: ok. 32x18,5x46,5 cm |
Materiał: 1680D Polyester
107,59 PLN/szt.

 **NOWOŚĆ**

 **Miękki przedział na laptop**



bez dekoracji



OXFORD 56-080 5337

Torba na laptopa „Oxford”: 2 zewnętrzne kieszenie na zamek – jedna z organizery, 2 komory główne na zamek – pierwsza z siatką zapinaną na zamek, druga z wyścielną kieszenią na laptopa i dwiema dodatkowymi wsuwanymi kieszeniami na akcesoria, mocny uchwyt, regulowany pasek na ramię z miękką podkładką



Opakowanie: 15 sztuk |
Wymiar: ok. 40x31x16,5 cm |
Materiał: 420D Polyester

Znakowanie:
35x25 mm
79,36 PLN/szt.

 **NOWOŚĆ**

 **Miękki przedział na laptop**



bez dekoracji



SAVE 56-081 4304

Pokrowiec na laptopa „Save” z zamkiem błyskawicznym i elastycznymi taśmami wewnątrz.

Opakowanie: 50 sztuk | Wymiar: ok. 42,5x28,5x1,5 cm |
Materiał: Neoprene/Polyester

Znakowanie:

☞ 250x250 mm

27,99 PLN/szt.

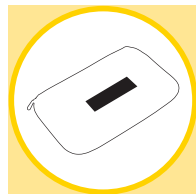

MULTI 56-080 5335

Torba podróżna „Multi” z trzema dużymi kieszeniami; pierwsza kieszeń z trzema przegródkami oraz miejscem na laptopa, druga kieszeń z organizery, kieszenie przednia i tylna - zapinane na rzep, mocny uchwyt do noszenia z zapięciem na rzep, odpinany pasek na ramię z miękką podkładką, którego długość można regulować.

Opakowanie: 20 sztuk |
Wymiar: ok. 40x30x13 cm |
Materiał: 600D Polyester

Znakowanie:

☞ 150x100/200x120 mm

63,77 PLN/szt.



Miękki przedział na laptop

MEETING 56-080 5336

Torba reporterska „Meeting” z główną komorą zapinaną na zamek i miękką kieszenią na laptop, druga duża kieszeń z funkcją organizera, 1 zewnętrzna kieszeń na drobiazgi zapinana na rzep oraz przezroczysta kieszonka na wizytówki.

Opakowanie: 20 sztuk | Wymiar: ok. 40x30x13 cm |
Materiał: 600D Poliester

Znakowanie:

☞ 100x40 mm

63,77 PLN/szt.



Torby z możliwością dołączenia do torby podróżnej, zwaną inaczej funkcją reporterską, posiadają specjalny pas lub inny element pozwalający na przymocowanie ich do składanych uchwytów toreb na kółkach. Pozwala to na szybkie dołączenie/odłączenie takiej torby od głównego bagażu.

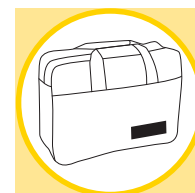

Z dużą ilością miejsc do segregowania



FLOW 56-021 9529

Plecak „Flow”, główna kieszeń na zamek błyskawiczny zawiera wykładaną przegrodę na laptopa, z wieloma kieszeniami na akcesoria, przednią kieszeń na rzep, z otworem na kabel słuchawkowy, mocną rączką, wodoodpornym dnem, specjalnie wykładanymi szelkami i plecami do wygodnego noszenia.

Opakowanie: 10 sztuk | Wymiar: ok. 41x31x21 cm |
Materiał: 600D Polyester

Znakowanie:
150x100mm
87,39 PLN/szt.



Miękki przedział na laptop



FACT 56-081 4530

Torba „Fact” na dokumenty z miejscem na laptop, zapinana na zamek, ochronna kieszeń na komputer, mocne uchwyty oraz regulowany pasek na ramię z miękką podkładką.

Opakowanie: 25 sztuk | Wymiar: ok. 43x34,5x8 cm |
Materiał: 600D Polyester

Znakowanie:
100x70mm
39,80 PLN/szt.



Miękki przedział na laptop

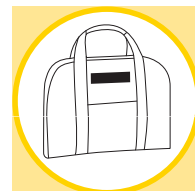

ACTION

Torba na ramię „Action” wykonana z wytrzymałego materiału, z przednią kieszenią, zawiera wykładaną kieszeń na laptopa, z organizery, regulowanym i odpinanym paskiem na ramię.

Opakowanie: 10 sztuk | Wymiar: ok. 34,5x31,5x13,5cm | Materiał: włóknno chlorowe

Znakowanie:

150x250mm

51,85 PLN/szt.

56-021 4305

pomarańczowy/biały



bez dekoracji



Miękki przedział na laptop

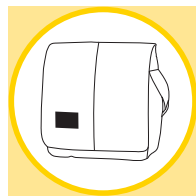

56-021 4302
czarny/biały



56-021 4303
niebieski/biały



56-021 4304
czerwony/biały



CLEVER

Torba na ramię „Clever” wykonana z wytrzymałego materiału, kłapa z zapięciem na rzep, 1 główna kieszeń, 1 wewnętrzna wsuwana kieszeń i regulowany pasek na ramię.

Opakowanie: 30 sztuk | Wymiar: ok. 33x30x9cm | Materiał: włóknno chlorowe

Znakowanie:

150x200mm

26,34 PLN/szt.



56-081 4303
czerwony



56-081 4300
czarny



56-081 4301
niebieski



56-081 4302
zielony



56-081 4311
biały

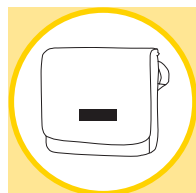

VISUAL

Torba na ramię „Visual” z transparentną kieszenią na froncie przeznaczoną np. na reklamę, zamknięcie na rzep, pojemna kieszeń główna, regulowany pasek na ramieniu.

Opakowanie: 50 sztuk |
Wymiar: ok. 37x30x13 cm |
Materiał: 600D Polyester

Znakowanie:
☐ 50x30 mm
☐ 80x25 mm

15,94 PLN/szt.



56-081 4536
czerwony



56-081 4535
czarny



56-081 4537
pomarańczowy



56-081 4538
jasnoniebieski

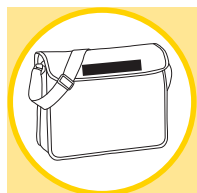

Z dużą ilością
miejsc do
segregowania

CITY

Torba na ramię „City” w sportowy wzór w paski, kłapa zamykana na rzep, przestronna komora główna, po obu stronach siatkowe kieszenie, regulowany pasek na ramieniu.

Opakowanie: 40 sztuk | Wymiar: ok. 39x28x11 cm | Materiał: 600D Polyester

Znakowanie:
☐ 140x60 mm
☐ 60x30 mm
19,96 PLN/szt.



56-081 4545
czarny/czerwony



56-081 4543
czarny/szary



56-081 4544
czarny/niebieski



56-081 4546
czarny/zielony



56-081 4547
czarny/fioletowy



56-081 4548
czarny/jasnoniebieski



56-081 4549
czarny/różowy



56-081 4550
czarny/pomarańczowy

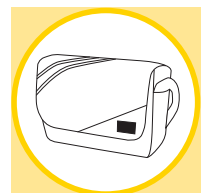

SKY 56-080 5221

Plecak „Sky” z paskiem na ramię, zawiera kieszeń przednią i uchwyty do noszenia.

Opakowanie: 30 sztuk |
Wymiar: ok. 30x18x41 cm |
Materiał: 600D Polyester

Znakowanie:
☰ 170x170mm
35,90 PLN/szt.

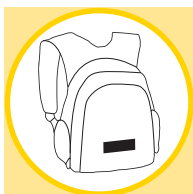

SKY 56-080 5222

Modna torba na ramię „Sky” z czterema kieszeniami na zamek, organizymerem, miejscem na telefon komórkowy i paskiem na ramię o regulowanej długości.

Opakowanie: 30 sztuk |
Wymiar: ok. 34,5x13x34 cm | Materiał: 600D Polyester

Znakowanie:
☰ 290x290mm
☰ 30x60mm
35,55 PLN/szt.

XXL
print



bez dekoracji

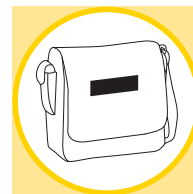

SKY 56-080 5223

Modna torba na ramię „Sky” z czterema kieszeniami na zamek, organizymerem, miejscem na telefon komórkowy i paskiem na ramię o regulowanej długości.

Opakowanie: 20 sztuk |
Wymiar: ok. 59x31x29 cm |
Materiał: 600D Polyester

Znakowanie:
☰ 170x170mm
49,84 PLN/szt.

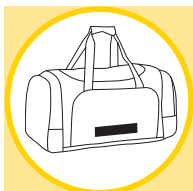

FUSION 56-080 8525

Torba sportowa „Fusion”: z główną oraz przednią kieszenią zapinanymi na zamek, ze wzmocnionymi uchwytami i regulowanym paskiem na ramię.

Opakowanie: 25 sztuk |
Wymiar: ok. 50x22,5x28 cm |
Materiał: 600D/1680D Polyester

Znakowanie:
120x120mm
27,99 PLN/szt.



FUSION 56-082 0546

Torba na zakupy „Fusion”: z kieszenią zapinaną na zatrzask, przednią kieszenią zapinaną na zamek, dwoma paskami na ramię.

Opakowanie: 40 sztuk |
Wymiar: ok. 47/42x34x9,5 cm |
Materiał: 600D/1680D Polyester

Znakowanie:
140x140mm
19,13 PLN/szt.



FUSION 56-081 4540

Torba na dokumenty „Fusion”: z komorą przednią zapinaną na zamek, przestronną główną kieszenią, organizерem, zamknięciem na rzep, regulowanym paskiem na ramię.

Opakowanie: 40 sztuk |
Wymiar: ok. 37,5x32x13 cm |
Materiał: 600D/1680D Polyester

Znakowanie:
110x120mm
23,62 PLN/szt.

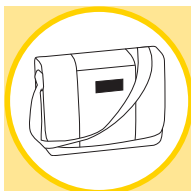

FUSION 56-081 9547

Plecak „Fusion”: z komorą główną i przednią zapinanymi na zamek, uchwytem i regulowanymi szelkami.

Opakowanie: 40 sztuk |
Wymiar: ok. 43x31x13 cm |
Materiał: 600D/1680D Polyester

Znakowanie:
120x120mm
26,81 PLN/szt.



ICELAND 56-020 8559

Torba podróżna „Iceland” z główną i przednią kieszenią na zamek błyskawiczny, 2 zaokrąglonymi kieszeniami bocznymi z zamkiem, zawiera regulowany i odpinany pasek na ramię.

Opakowanie: 20 sztuk |
Wymiar: ok. 60x33x29 cm |
Materiał: 600D Polyester

Znakowanie:
☞ 160x80 mm
☞ 160x250 mm
51,85 PLN/szt.

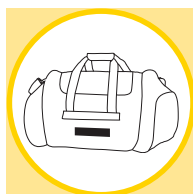

WORKOUT

Torba sportowa „Workout” Przestronna komora główna na suwak, 2 uchwyty, regulowany pasek na ramię.

Opakowanie: 50 sztuk |
Wymiar: ok. Ø28x55 cm |
Materiał: 600D Polyester

Znakowanie:
☞ 160x250 mm
☞ 160x250 mm
18,31 PLN/szt.



56-080 8544
pomarańczowy

 **NOWOŚĆ**

CHAMP

Torba na ramię „Champ” zamykana na zamek błyskawiczny z dużą kieszenią, kieszeniami bocznymi, mocnym uchwytem do noszenia odpinanym paskiem na ramię z miękką podkładką, którego długość można regulować.

Opakowanie: 20 sztuk |
Wymiar: ok. 66x36x29 cm |
Materiał: 600D Polyester

Znakowanie:
☞ 150x60 mm
43,46 PLN/szt.

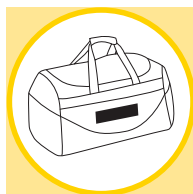

56-080 5340
czarny/biały

56-080 5341
ciemnoniebieski/biały

56-080 5342
niebieski/biały

56-080 5344
pomarańczowy/biały

56-080 5345
żółty/biały

56-080 5346
zielony/biały

56-080 5343
czerwony/biały



56-080 8540
czarny

56-080 8541
niebieski

56-080 8542
czerwony

56-080 8543
szary



56-080 8545
turkusowy

56-080 8546
jasnozielony

56-080 8547
biały



BUSY

Torba na dokumenty „Busy” kieszeń z przodu zapinana pionowo na suwak, wsuwana kieszeń z przodu, komora główna na suwak, mocny uchwyt, regulowany i odpinany pasek na ramię.

Opakowanie: 50 sztuk | Wymiar: ok. 38x9x28,5 cm |
Materiał: 600D Polyester

Znakowanie:

☞ 200x100 mm

☞ 200x100 mm

18,78 PLN/szt.

 **NOWOŚĆ**



56-081 4552
szary



56-081 4553
niebieski



56-081 4554
czerwony



56-081 4555
beżowy

FILE

Torba na dokumenty „File” z kieszenią główną oraz dodatkową na przodzie zapinanymi na zamek oraz mocnym uchwytem do noszenia.

Opakowanie: 25/100 sztuk | Wymiar: ok. 38,5x28,5x3 cm |
Materiał: 600D Polyester

Znakowanie:

☞ 150x100/100x50 mm

8,34 PLN/szt.



56-081 4512
purpurowy/czarny



56-081 4510
czarny



56-081 4511
czarny/niebieski



56-081 4513
czarny/zielony



56-081 4514
czarny/czerwony



56-081 4515
czarny/
pomarańczowy



56-081 4516
czarny/
jasnozielony



56-081 4517
żółty/czarny

PI

Elegancka torba na dokumenty „Pi” z główną kieszenią zapinaną na zamek, kieszenią z przodu, kieszonką na telefon komórkowy oraz odpinającym paskiem na ramię, o regulowanej długości.

Opakowanie: 40 sztuk | Wymiar: ok. 38x28x9,5 cm |
Materiał: 600D Polyester

Znakowanie:

☞ 120x100 mm

15,94 PLN/szt.



56-080 5241
czarny/czerwony



56-080 5242
czarny/pomarańczowy



56-080 5240
czarny/niebieski



56-080 5243
czarny/jasnoniebieski



56-080 5244
czarny/szary



PEP

Torba sportowa „Pep” z boczną i główną kieszenią zapinanymi na zamek, mocnymi uchwytami do noszenia oraz regulowanym i odpinanym paskiem na ramię.

Opakowanie: 20 sztuk |
Wymiar: ok. 55x32,5x28 cm |
Materiał: 600D Polyester

Znakowanie:
☐ 150x50 mm
29,52 PLN/szt.



56-080 8520
czarny/żółty



56-080 8517
czarny/czerwony



56-080 8515
czarny/szary



56-080 8516
czarny/niebieski



56-080 8518
czarny/zielony



56-080 8519
czarny/fioletowy



56-080 8521
czarny/pomarańczowy

STYLE

Torba na zakupy „Style” z dużą komorą na suwak, 2 długimi uchwytami, plastikowym oczkiem do zawieszenia np. kluczy lub żetonu do wózka sklepowego.

Opakowanie: 40 sztuk |
Wymiar: ok. 38x38 cm | Materiał: 600D Polyester

Znakowanie:
☐ 100x100 mm
12,75 PLN/szt.



56-082 0551
jasnozielony/czarny



56-082 0547
czarny/fioletowy



56-082 0549
czarny/czerwony



56-082 0548
czarny/szary



56-082 0550
czarny/
jasnoniebieski

CURVE

Plecak „Curve”: z zapinanymi na zamek kieszeniami główną i przednią, uchwytem do noszenia oraz wzmocnionymi paskami na ramiona i wykładanymi plecami.

Opakowanie: 20 sztuk | Wymiar: ok. 46x34x19 cm | Materiał: 600D Polyester

Znakowanie:
☐ 125x100 mm
30,00 PLN/szt.



56-081 9530
czerwony/czarny



56-081 9531
jasnozielony/czarny



56-081 9529
niebieski/czarny



JORDAN

Sportowa torba „Jordan” z główną komorą na suwak, z przodu kieszeń na zamek, wzmocnione uchwyty do przenoszenia, regulowany pasek na ramię oraz wzmocnione dno.

Opakowanie: 20 sztuk | Wymiar: ok. 48x22x28cm |
Materiał: 600D Polyester

Znakowanie:

160x80mm

23,62 PLN/szt.

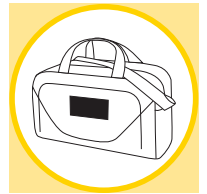

56-080 8534
czarny/zielony



56-080 8531
szary/czarny



56-080 8535
czarny/fioletowy



56-080 8532
czarny/
niebieski



56-080 8536
czarny/
jasnoniebieski



56-080 8533
czerwony/
czarny



56-080 8537
czarny/różowy



56-080 8538
pomarańczowy/
czarny



TEC

Plecak „Tec”: kieszeń przednia z otworem na słuchawki, komora główna na suwak, pasek do przenoszenia, 2 siatkowe kieszenie po bokach, usztywniane ramiączka.

Opakowanie: 50 sztuk | Wymiar: ok. 28,5x17x40cm |
Materiał: 600D Polyester

Znakowanie:

130x200mm

80x80mm

130x200mm

80x80mm

15,94 PLN/szt.

 **NOWOŚĆ**

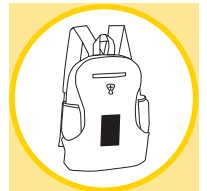

56-081 9578
czarny/jasnozielony



56-081 9575
czarny/ciemnoniebieski



56-081 9576
czarny/czerwony



56-081 9577
czarny/niebieski



56-081 9579
czarny/pomarańczowy



56-081 9574
czarny



Z otworem na słuchawki

TOP

Plecak „Top” z frontową oraz główną kieszenią zapinanymi na zamek, regulacją długości szelek oraz wyścielanym tyłem dla wygodnego noszenia.

Opakowanie: 20 sztuk |

Wymiar: ok. 40x28x14 cm | Materiał: 600D Polyester

Znakowanie:

☰ 100x60mm

21,49 PLN/szt.



usztyniany tył



56-081 9508
czarny



56-081 9509
niebieski

56-081 9594
zielone jabłko



56-081 9510
czerwony



56-081 9515
żółty

CHAP

Plecak „Chap” z kieszenią przednią i komorą główną na zamek, regulowane i wzmacniane paski na ramiona, uchwyt, regulowane i wzmacniane paski na ramiona, uchwyt do noszenia.

Opakowanie: 50 sztuk | Wymiar: ok. 30x10,5x39,5 cm |
Materiał: 600D Polyester

Znakowanie:

☰ 100x60mm

14,29 PLN/szt.



56-081 9559
ciemnozielony



56-081 9560
zielone jabłko



56-081 9561
różowy



56-081 9563
szary

56-081 9562
jasnoniebieski



56-081 9556
czarny



56-081 9557
niebieski



56-081 9558
czerwony



56-081 9564
pomarańczowy



56-081 9565
żółty



56-081 9566
biały

Ceny katalogowe są wyłącznie orientacyjne i mogą ulec zmianie.

POP

Plecak „Pop”: przednia kieszeń zapinana pionowo na suwak, główna komora na suwak, jedna kieszeń z siatki z boku, uchwyt, wyściełane szelki i tył.

Opakowanie: 40 sztuk | Wymiar: ok. 28,5x15x39,5cm |
Materiał: 600D Polyester

Znakowanie:

☛ 130x200mm

☛ 80x80mm

☛ 130x200mm

☛ 80x80mm

21,49 PLN/szt.

 **NOWOŚĆ**

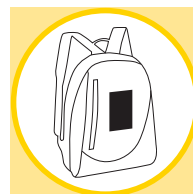

56-081 9580
szary/czarny



56-081 9581
szary/niebieski



56-081 9582
szary/czerwony



56-081 9583
szary/zielone jabłko



56-081 9584
szary/
pomarańczowy



56-081 9585
szary/biały

URBAN

Plecak „Urban”: z główną i przednią, oraz dwiema bocznymi kieszeniami na zamek, uchwytem do noszenia, wzmocnionymi paskami na ramiona i wykładanymi plecami.

Opakowanie: 20 sztuk |
Wymiar: ok. 43x30x20/24cm |
Materiał: 600D Polyester

Znakowanie:

☛ 90x100mm

37,91 PLN/szt.



56-081 9533
czerwony/szary



bez dekloracji



56-081 9532
niebieski/szary

BREEZE 56-080 5281

Torba sportowa „Breeze” z główną i bocznymi kieszeniami na zamek, wsuwaną kieszenią przednią, mocnymi uchwytami oraz z regulowanym i zdejmowanym paskiem na ramię.

Opakowanie: 10 sztuk |
Wymiar: ok. 71x24x33cm |
Materiał: 600D Polyester

Znakowanie:

☛ 200x80mm

51,85 PLN/szt.

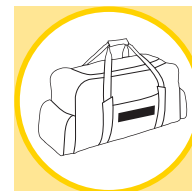

MARINA 56-021 0530

Kosmetyczka „Marina” z 2 równoległymi zamkami błyskawicznymi na górze i dodatkowym zapięciem na rzep, 6 kieszonek wewnątrz i dekoracyjną taśmą pomiędzy zamkami.

Opakowanie: 50 sztuk |
Wymiar: ok. 27 x 16 x 14,5 cm |
Materiał: 600D/300D polyester

Znakowanie:
☰ 80 x 25 / 80 x 40 mm
19,13 PLN/szt.

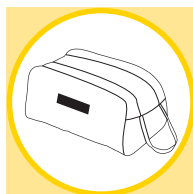

MARINA 56-022 0518

Torba plażowa „Marina” z zamkiem błyskawicznym, przednia, główna i wewnętrzna kieszeń zamykana na zamek, z długim uchwytem do noszenia.

Opakowanie: 20 sztuk |
Wymiar: ok. 47 x 35 x 13 cm |
Materiał: 600D/300D polyester

Znakowanie:
☰ 70 x 70 mm
29,17 PLN/szt.

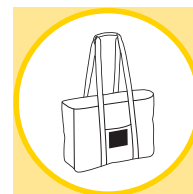

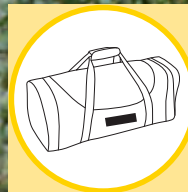

MARINA 56-020 8513

Torba sportowa „Marina”: z komorą główną i dwiema bocznymi kieszeniami zapinanymi na zamek, wzmocnionymi uchwytami do przenoszenia, regulowanym i odpinanym paskiem na ramię.

Opakowanie: 15 sztuk |
Wymiar: ok. 64x27x26 cm |
Materiał: 600D Polyester

Znakowanie:
☰ 130x45 / 100x100 mm
55,51 PLN/szt.



MARINA 56-021 9528

Worek marynarski „Marina”, ze sznurkiem zamykającym komorę główną, przednią kieszenią na zamek błyskawiczny, mocną rączką i regulowanym paskiem na ramię.

Opakowanie: 20 sztuk | Wymiar: ok. Ø30x50 cm |
Materiał: 600D/300D Polyester

Znakowanie:
☰ 90x100 mm
31,53 PLN/szt.

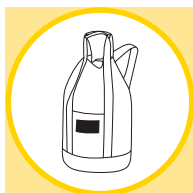

MARINA 56-021 9546

Plecak „Marina”: z komorą główną, kieszenią przednią oraz kieszonkami dodatkowymi zapinanymi na zamek, dwiema bocznymi kieszeniami z siatki, bocznymi paskami zaciskowymi, wzmocnionym uchwytem; wyściełane szelki oraz tył plecaka.

Opakowanie: 20 sztuk | Wymiar: ok. 44x32x18 cm |
Materiał: 600D Polyester

Znakowanie:
☰ 100x100 mm
43,93 PLN/szt.





TOWN

Plecak „Town” ze sznurkowymi szelkami, można również używać jako torby na ramię.

Opakowanie: 100/200 sztuk | Wymiar: ok. 30x42 cm | Materiał: 210D Polyester

Znakowanie:

 220x230 mm

 220x230 mm

4,72 PLN/szt.

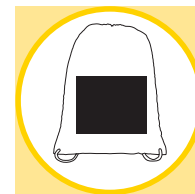

56-081 9542
żółty

XXL
print



56-081 9536
czarny



56-081 9537
niebieski



56-081 9538
czerwony



56-081 9540
jasnozielony



56-081 9541
jasnoniebieski



56-081 9539
różowy



56-081 9543
biały

RIMINI

Plecak marynarski „Rimini” z pojemną komorą główną na sznurek i regulowanym paskiem na ramię.

Opakowanie: 20 sztuk | Wymiar: ok. Ø30x50 cm | Materiał: 600D Polyester

Znakowanie:

 100x100 mm

15,94 PLN/szt.



56-081 9550
czarny



56-081 9551
ciemnoniebieski



56-081 9552
jasnoniebieski



56-081 9554
różowy



56-081 9553
jasnozielony



LILIPUT

Dziecięca torba na ramię „Liliput” z główną kieszenią z klapą zamykaną na rzep i regulowanym paskiem na ramię.

Opakowanie: 50/100 sztuk |
Wymiar: ok. 20x20x7 cm |
Materiał: 600D Polyester

Znakowanie:
☒ 120x70mm

11,10 PLN/szt.

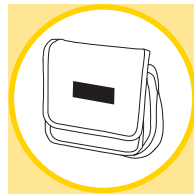

56-080 5235
turkusowy/szary

56-080 5234
różowy/szary

KIDS 56-080 5233

Torba sportowa dla dzieci „Kids” z kieszonką na telefon komórkowy oraz odpinanym paskiem, którego długość można regulować.

Opakowanie: 30 sztuk |
Wymiar: ok. 50x20x25 cm |
Materiał: 600D Polyester

Znakowanie:
☒ 200x80mm

33,54 PLN/szt.



DOWNTOWN

Plecak na sznurek „Downtown”: z 2 sznurkami do przenoszenia, może być noszony na ramieniu lub jako plecak.

Opakowanie: 100/200 sztuk | Wymiar: ok. 30x42cm | Materiał: Polipropylen

Znakowanie:
☒ 80x100mm
☒ 80x110mm
non-woven
3,19 PLN/szt.

 **NOWOŚĆ**

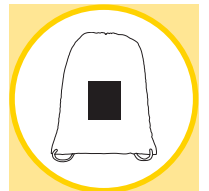

56-081 9591
jasnoniebieski



56-081 9586
czarny



56-081 9587
niebieski



56-081 9588
czerwony



56-081 9589
różowy



56-081 9590
jasnozielony



56-081 9592
żółty



56-081 9593
biały

MARLENE 56-082 0545

Torba plażowa „Marlene”: z główną komorą oraz dodatkową wewnętrzną kieszenią na zamek, kieszenią z przodu, paskiem na ramię z dekoracyjnymi metalowymi oczkami, odpornym na plamy spodem.

Opakowanie: 30 sztuk | Wymiar: ok. 49x34,5x9,5cm |
Materiał: 300D Polyester

Znakowanie:
☰ 85x85mm

35,90 PLN/szt.



Wodoodporne dno



LIFE

Torba na zakupy „Life” z główną kieszenią na zamek i dodatkową kieszonką na zamek wewnątrz.

Opakowanie: 30 sztuk |
Wymiar: ok. 46x36x16,5cm |
Materiał: 600D Poliester

Znakowanie:
☰ 130x130mm
21,97 PLN/szt.



BLOWBALL

Torba na zakupy „Blowball” zamykana na zamek błyskawiczny, z kieszeniami bocznymi, kieszenią wewnętrzną na telefon komórkowy, kieszenią na zamek z tyłu, mocnym uchwytem do noszenia i spodem.

Opakowanie: 20 sztuk | Wymiar: ok. 42x21x33cm |
Materiał: 600D Polyester

Znakowanie:
☰ 170x120mm
29,52 PLN/szt.





CAPRI

Torba plażowa „Capri” zamykana na rzep, bawelaniane uchwyty z metalowymi wkładkami.

Opakowanie: 30 sztuk | Wymiar: ok. 45x18x35 cm |
Materiał: 300D Polyester

Znakowanie:
☞ 300x230 mm
☞ 300x230 mm
19,60 PLN/szt.



 **NOWOŚĆ**



56-082 0557
żółty



56-082 0552
niebieski



56-082 0553
fioletowy



56-082 0554
różowy



56-082 0555
jasnozielony



56-082 0556
pomarańczowy

EASY

Torba na zakupy „Easy” zamykana na zamek błyskawiczny z małą kieszenią wewnętrzną i mocnym uchwytem do noszenia.

Opakowanie: 40 sztuk |
Wymiar: ok. 56x15x36 cm |
Materiał: 600D Polyester

Znakowanie:
☞ 300x200 mm
16,77 PLN/szt.



bez dekoracji

56-080 5310
czarny



56-080 5311
niebieski



56-080 5312
czerwony



PROTECT 56-080 8024

Rękawica do grillowania „Protect”.

Opakowanie: 100 sztuk |

Wymiar: 29x16x1,5 cm | Materiał: Bawełna

Znakowanie:

☰ 150x70 mm

7,20 PLN/szt.

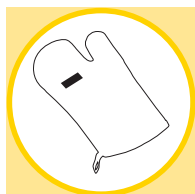

JAMIE 56-080 8023

Fartuch „Jamie” z kieszenią z przodu.

Opakowanie: 300 sztuk |

Wymiar: 80x49 cm | Materiał: Bawełna

Znakowanie:

☰ 145x120/280x170 mm

☷ 145x120/280x170 mm

6,85 PLN/szt.



PURE

Torba bawełniana „Pure” na zakupy z krótkimi uchwytami.

Opakowanie: 300 sztuk | Wymiar: 38x42 cm |

Materiał: Bawełna

Znakowanie:

☷ 290x290 mm

4,84 PLN/szt.



XXL
print



56-080 8012
czerwony



56-080 8016
biały



56-080 8019
czarny



56-080 8011
niebieski

bez dekoracji

SAILOR 56-080 8020

Worek marynarski „Sailor”, można nosić na ramieniu lub na plecach.

Opakowanie: 200 sztuk |

Wymiar: 45xØ25 cm | Materiał: Bawełna

Znakowanie:

☞ 250x250 mm

☞ 250x250 mm

11,57 PLN/szt.

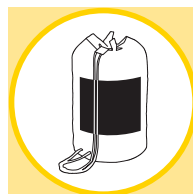

XXL
print



PURE 56-080 8001

Torba bawełniana „Pure” na zakupy z krótkimi uchwytami.

Opakowanie: 300 sztuk | Wymiar: 38x42 cm |

Materiał: Bawełna

Znakowanie:

☞ 290x290 mm

3,37 PLN/szt.



XXL
print



PURE 56-080 8003

Torba bawełniana „Pure” na zakupy z długimi uchwytami.

Opakowanie: 300 sztuk |

Wymiar: 38x42 cm | Materiał: Bawełna

Znakowanie:

☞ 290x290 mm

3,70 PLN/szt.

XXL
print



Długie uchwyty

LITTLE 56-080 8005

Mala torba bawełniana „Little” na zakupy z krótkimi uchwytami.

Opakowanie: 1000 sztuk | Wymiar: 23x26 cm | Materiał: Bawełna

Znakowanie:

☞ 180x200 mm

2,60 PLN/szt.



SHOPPY

Torba na zakupy „Shopy” z długimi uchwytnymi i miejscem do zawieszenia, zapinana na rzep, składana w kolorowy pokrowiec.

Opakowanie: 100/300 sztuk |

Wymiar: ok. 38x42 cm | Materiał: 190T Polyester

Znakowanie:

☐ 100x60 mm

☐ 50x30 mm

☐ 100x60 mm

☐ 50x30 mm

6,14 PLN/szt.

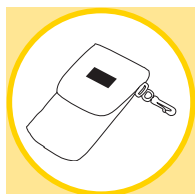

56-082 0503
turkusowy



CARRY 56-082 0510

Torba na zakupy „Carry” z mocnymi uchwytnymi, 4 praktycznymi hakami do powieszenia na sklepowym wózku, składana w kolorowy pokrowiec zapinany na zamek.

Opakowanie: 40/80 sztuk |

Wymiar: ok. 48,5x44x32,5 cm |

Materiał: 190T Polyester

Znakowanie:

☐ 100x60 mm

☐ 80x40 mm

☐ 100x60 mm

☐ 80x40 mm

14,41 PLN/szt.

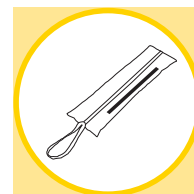

MARKET

Torba na zakupy „Market”.

Opakowanie: 300 sztuk | Wymiar: 45x37 cm |

Materiał: polipropylen

Znakowanie:

☐ 280x280 mm

☐ 280x280 mm

non-woven

2,48 PLN/szt.



Ceny katalogowe są wyłącznie orientacyjne i mogą ulec zmianie.

XXL
print





56-082 0315

Zaprojektuj specjalną torbę wg indywidualnych potrzeb Klienta.

Oferujemy Ci praktyczną wiedzę, dzięki której sam możesz wybrać i zdecydować.

Wybierz kolor.

Wybierz rozmiar.

Wybierz swoje ulubione zdjęcie.

Efekt:

Tak wyjątkowy, że każdy będzie chciał mieć taką torbę.

Materiał: Polipropylen

Minimalna ilość zamówienia:
zależy od rozmiaru torby
(od 5.000 do 10.000 sztuk)



Examples

MALL

Torba na zakupy „Mall” z długim i szerokim paskiem na ramię.

Opakowanie: 200 sztuk | Wymiar: ok. 36x30x9cm |

Materiał: polipropylen

Znakowanie:

☰ 220x220mm

non-woven

3,19 PLN/szt.

XXL
print



56-080 8034
czarny



56-080 8035
niebieski



56-080 8036
czerwony



56-080 8037
żółty



56-080 8038
biały

PALMA

Torba na zakupy „Palma” składana, z zapięciem na zatrzask, uchwyty z metalowymi oczkami, wzmocniony spód dla lepszej stabilności.

Opakowanie: 25/100 sztuk | Wymiar: ok. 21,5x20,5x2/40x34x20cm |

Materiał: polipropylen

Znakowanie:

☰ 280x280/100x80mm

☷ 280x280/100x80mm

non-woven

6,14 PLN/szt.



56-080 8057
fioletowy



56-080 8056
czerwony



56-080 8055
niebieski



56-080 8058
zielony



56-080 8059
pomarańczowy



56-080 8060
biały

Ceny katalogowe są wyłącznie orientacyjne i mogą ulec zmianie.

VARIO

Torba na zakupy „Vario” z główną kieszenią na zamek, wewnątrz podszewka i kieszonka na zamek błyskawiczny, karabińczyki po bokach torby pozwalają regulować pasek na ramię.

Opakowanie: 20 sztuk | Wymiar: ok. 38x28-42x13,5 cm |
Materiał: 600D Poliester

Znakowanie:

70x70mm

39,09 PLN/szt.

 pasek na ramię o regulowanej długości



56-082 0518
brązowy/beżowy

bez dekoracji



56-082 0517
czarny/zielony



56-082 0515
czarny/niebieski



56-082 0516
czarny/czerwony



TOMSK

Filcowa torba na ramię „Tomsk” z długimi uchwytami, zapinana na rzep.

Opakowanie: 40 sztuk |
Wymiar: ok. 38x42x8 cm | Materiał: Polyester

Znakowanie:

200x200mm

Filc

19,96 PLN/szt.



56-082 0703
antracytowy



56-082 0705
zielony



56-082 0706
różowy



56-082 0704
niebieski

DOTTY

Torba termiczna „Dotty” z izolowaną komorą główną na suwak, z przodu 1 kieszeń wewnętrzna na rzep, 2 uchwyty.

Opakowanie: 20 sztuk | Wymiar: ok. 34x13x34 cm |
Materiał: 600D Polyester

Znakowanie:
☑ 200x120 mm
☑ 200x120 mm



31,53 PLN/szt.



 **NOWOŚĆ**



56-080 1150
czarny



56-080 1152
niebieski



56-080 1151
czerwony

CABERNET

Filcowa torba na butelkę „Cabernet” z 2 uchwytami, miejsce na 1-litrową butelkę

Opakowanie: 100 sztuk | Wymiar: ok. 29,5x10,5x10,5 cm | Materiał: Polyester

Znakowanie:
☑ 40x40 mm

7,91 PLN/szt.

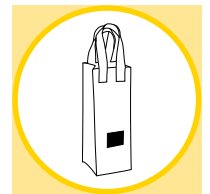

 **NOWOŚĆ**



56-082 0711
szary



56-082 0710
czerwony

EASYCOOL

Torba izotermiczna na ramię „Easycool” na 0,5-litrową butelkę, z rzepem, regulowanym paskiem, oraz otworem do picia bez wyciągania butelki z pokrowca.

Opakowanie: 50/200 sztuk | Wymiar: ok. 20x7 cm |
Materiał: 420D Nylon

Znakowanie:
☑ 50x80 mm



8,86 PLN/szt.



56-080 2015
niebieski



56-080 2020
jasnoniebieski



56-080 2021
różowy



56-080 2016
czerwony



56-080 2017
biały



56-080 2018
zielony



56-080 2019
pomarańczowy



56-080 2022
żółty

Ceny katalogowe są wyłącznie orientacyjne i mogą ulec zmianie.

ICE

Torba izotermiczna „Ice” kwadratowa, z izolacyjnym zamkiem błyskawicznym, zapinaną na zamek kieszenią z przodu, regulowanym paskiem na ramię.

Opakowanie: 25 sztuk |
Wymiar: ok. 28,5x25x25/30 cm |
Materiał: 420D Polyester

Znakowanie:
 120x80 mm

 30,00 PLN/szt.

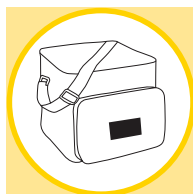

56-080 1124
szary



56-080 1125
jasnoniebieski



GLACIAL

Torba izotermiczna „Glacial” z izolowaną komorą główną na suwak, 1 wsuwaną kieszenią z przodu, 1 kieszenią z siatki z boku, regulowany pasek na ramię.

Opakowanie: 25 sztuk |
Wymiar: ok. 23x16x26 cm |
Materiał: 420D Polyester

Znakowanie:
 80x80 mm

 17,95 PLN/szt.

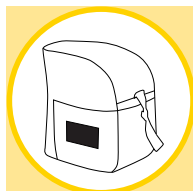

56-080 1140 niebieski 56-080 1141 czerwony 56-080 1142 różowy



56-080 1143 pomarańczowy 56-080 1144 jasnoniebieski 56-080 1145 jasnozielony



56-080 1146
żółty

FROST

Składana torba izotermiczna „Frost” z izolowaną, zapinaną na zamek komorą główną, zapinaną na zamek kieszenią z przodu, dwoma uchwytami, torbę można złożyć dla oszczędności miejsca.

Opakowanie: 40 sztuk |
Wymiar: ok. 50x40x11/28x21x3 cm |
Materiał: 420D Polyester

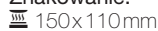
Znakowanie:
 150x110 mm

 27,87 PLN/szt.



Można złożyć
aby oszczędzić
miejsce



56-080 1126 czarny 56-080 1128 pomarańczowy



56-080 1127 jasnoniebieski

ALASKA

Torba izotermiczna „Alaska” na 6 puszek 0,33l z uchwytem do noszenia.

Opakowanie: 60 sztuk |
Wymiar: ok. 20x13x12 cm

Znakowanie:
☰ 120x80mm



7,95 PLN/szt.

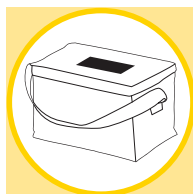

56-080 2042
czerwony

56-080 2046
biały

GALA

Torba izotermiczna „Gala” z izolacyjnym zamkiem błyskawicznym i paskiem do noszenia.

Opakowanie: 50/100 sztuk |
Wymiar: ok. 21x17x17 cm |
Materiał: Aluminium/PVC

Znakowanie:
☒ 50x30/120x60mm



7,20 PLN/szt.

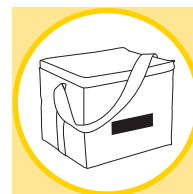

56-080 1121
czerwony



56-080 1122
jasnoniebieski



56-080 1123
pomarańczowy

CELSIUS

Torba izotermiczna „Celsius” z izolowaną kieszenią na suwak i rączką do noszenia.

Opakowanie: 50 sztuk | Wymiar: ok. 20,5x13,5x17 cm |
Materiał: polipropylen

Znakowanie:
☰ 120x80mm



non-woven
6,97 PLN/szt.

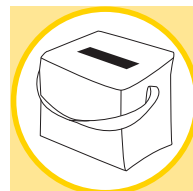

56-080 1130
niebieski



56-080 1131
czerwony



56-080 1132
różowy



56-080 1133
jasnoniebieski



56-080 1134
jasnozielony



56-080 1136
biały



56-080 1135
żółty





Ceny katalogowe są wyłącznie orientacyjne i mogą ulec zmianie.



289

SŁOŃCE I DESZCZ

Nie bądź zależny od pogody!

Pomimo, iż uwielbiam śpiewać w deszczu, a kąpiele słoneczne nie są mi obce, to i tak zawsze mam przy sobie parasol. Nie wyobrażam sobie przyjść przemoczonym do biura mojego klienta, czy nie mieć jak osłonić rodziny przed nazbyt ostrym słońcem.



56-010 1162
łososiowy

COVER

„Cover”, automatyczny parasol mini ; poszycie polyester-pongee 190 T, metalowe szyny, 3x składana laska, uchwyt, przycisk i sznureczek w kolorze poszycia.

Opakowanie: 12/60 sztuk | Wymiar: Ø96 cm |
Materiał: metal/polyester

Znakowanie:

 230/170x140mm

 230/170x140mm

auto 

27,70 PLN/szt.

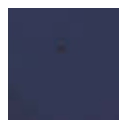

56-010 1160
granatowy

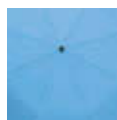

56-010 1161
błękitny



56-010 1162
łososiowy



56-010 1163
różowy

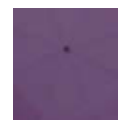

56-010 1164
wirusowy





Ceny katalogowe są wyłącznie orientacyjne i mogą ulec zmianie.

MISTER

„Mister”, automatyczny parasol męski mini; poszycie polyester-pongee, pokrowiec z jasną lamówką, metalowe szyny, 2x składana metalowa laska, plastikowy uchwyt.

Opakowanie: 12/36 sztuk | Wymiar: Ø95 cm |
Materiał: metal/ polyester

Znakowanie:

☰ Ø30 mm

☰ 15x15 mm

☰ 230/170x140/100x50 mm

☰ 230/170x140/100x50 mm

auto 

31,53 PLN/szt.



56-010 1150
granatowy



CREADO

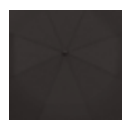

56-010 1151
czarny



LORD

Męski parasol automatyczny „Lord” 3xskładana metalowa laska, szyny z metalu/włókna szklanego, drewniany, zaokrąglony uchwyt, poszycie: poliester-pongee ze specjalną wodoodporną powłoką, pasek spinający na rzep.

Opakowanie: 12/36 sztuk | Wymiar: Ø101 cm |
Materiał: Metal/Włókno szklane/Polyester

Znakowanie:

☰ 230/170x140 mm

☰ 230/170x140 mm

 58,5

33,49 PLN/szt.

CREADO



 PERTOWY

56-010 1192
ciemny brąz

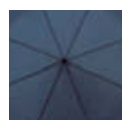

56-010 1190
granatowy

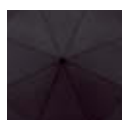

56-010 1191
czarny



REGULAR

Parasol składany bez automatu, „Regular” ; poszycie polyester, 2x składana metalowa laska, metalowe szyny, czarny, plastikowy uchwyt ze sznureczkiem.

Opakowanie: 12/60 sztuk | Wymiar: Ø85 cm |
Materiał: Metal/Polyester

Znakowanie:

☞ Ø25 mm
☞ 230/170x140/100x50 mm
☞ 230/170x140/100x50 mm



12,52 PLN/szt.



56-010 1104
pomarańczowy



56-010 1111 czerwony/biały 56-010 1112 niebieski/biały 56-010 1113 zielony/biały 56-010 1115 wielokolorowy



56-010 1101 zielony 56-010 1102 czarny 56-010 1106 żółty 56-010 1108 niebieski 56-010 1109 czerwony 56-010 1110 biały 56-010 1116 błękitny 56-010 1120 granatowy

SHORTY

Aluminiowy parasol mini „Shorty” z kolorystycznie pasującym pokrowcem z PVC w kształcie puszki (Ø17 x 7 cm) i karabińczykiem; lekki stelaż 215g, pięciokrotnie składana laska aluminiowa, szyny z aluminium/włókna szklanego i metalowe kolce, plastikowy uchwyt, poszycie polyester-pongee, pasek spinający na rzep.

Opakowanie: 12/48 sztuk |

Wymiar: Ø88 cm |
Materiał: Aluminium/Włókno Szklane/
Poliester

Znakowanie:

☞ 230/170x140 mm
☞ 60x20 mm
☞ 230/170x140/60x20 mm
☞ 30x10 mm



35,90 PLN/szt.



Ulepszony pokrowiec z PVC w kształcie puszki

CREADO



56-010 1171
ciemnozielony



56-010 1170 ciemnoniebieski 56-010 1171 ciemnozielony 56-010 1172 biały 56-010 1173 czarny 56-010 1174 czerwony



MINI

Parasol, „Mini”, poszycie 190T polyester, długość po złożeniu: 24 cm, aluminiowe szyny z segmentami z włókna szklanego, aluminiowy stelaż, tylko 172g, 3x składana, aluminiowa laska.

Opakowanie: 12/60 sztuk | Wymiar: Ø98 cm |
Materiał: 172g Aluminium/Włókno szklane/190T Polyester

Znakowanie:

-  15x15mm
-  230/170x140/100x50mm
-  230/170x140/100x50mm



22,79 PLN/szt.

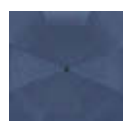

56-010 1075
ciemnogrnatowy

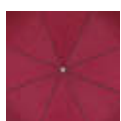

56-010 1076
bordowy



56-010 1077
czarny



FLAT

„Flat” super płaski parasol składany; lekki aluminiowy stelaż 169g, trwałe i odporne na wiatr, wysokiej jakości poszycie i pokrowiec - polyester-pongee, aluminiowe szyny z segmentami z włókna szklanego, metalowe kolce, uchwyty metalizowane z czarnym paskiem.

Opakowanie: 12/60 sztuk | Wymiar: Ø88 cm |
Materiał: 164g Aluminium/Włókno szklane/Polyester

Znakowanie:

-  25x10mm
-  230/170x140/150x50mm
-  230/170x140/150x50mm



27,87 PLN/szt.



Superpłaski i bardzo lekki



56-010 1145
brązowy



56-010 1140
granatowy

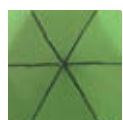

56-010 1141
jasnozielony



56-010 1142
jasnoniebieski



56-010 1143
czarny



56-010 1144
ciemnoczerwony

POCKET

Lekki, super-mini parasol, „Pocket” z etui EVA; poszycie polyester-pongee, długość po złożeniu: 16 cm, aluminiowe szyny z segmentami z włókna szklanego, aluminiowy stelaż, tylko 164g, 5x składana aluminiowa laska, 6 klinów.

Opakowanie: 12/48 sztuk | Wymiar: Ø85 cm |
Materiał: 164g Aluminium/Włókno szklane/Polyester

Znakowanie:

☰ 60x40 mm

☰ 230/170x140/100x30 mm

☰ 230/170x140/60x40 mm



35,90 PLN/szt.



56-010 1055
szarogranatowy



Twardy pokrowiec



56-010 1056
czarny



TWIST

„Twist”, parasol mini; poszycie polyester-pongee, aluminiowe szyny, stelaż 204g, wiatroodporny, 3x składana laska, uchwyt z ruchomym elementem służącym jako zaczep.

Opakowanie: 12/36 sztuk | Wymiar: Ø98 cm |
Materiał: aluminium/włókno szklane/polyester

Znakowanie:

☰ 230/170x140/100x50 mm

☰ 230/170x140/100x50 mm



39,56 PLN/szt.



56-010 1209
jasnozielony



nowe kolory



56-010 1206
czarny

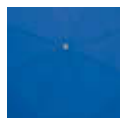

56-010 1200
niebieski

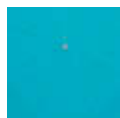

56-010 1201
turkusowy



56-010 1202
czerwony



56-010 1203
żółty



56-010 1204
pomarańczowy



56-010 1205
różowy

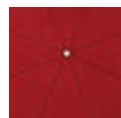

56-010 1207
ciemnoczerwony

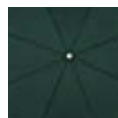

56-010 1208
ciemnozielony



BORA

Automatyczny, wiatroodporny, kieszonkowy parasol „Bora” trzyczęściowy, metalowy trzon, szkielet z aluminium, plastiku i włókna szklanego, metalowe końcówki, rączka z gumową powłoką, poliestrowe poszycie ze specjalną wodoodporną powłoką, zapinany na rzep.

Opakowanie: 12/48 sztuk | Wymiar: Ø97 cm |
Materiał: Metal/Aluminium/Polyester

Znakowanie:

230/170x140mm

50x10mm

230/170x140mm

auto

41,59 PLN/szt.



CREADO

56-010 1184
niebieski

Podwójny automat

Pertowy



56-010 1180
granatowy

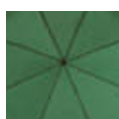

56-010 1181
ciemnozielony



56-010 1182
biały

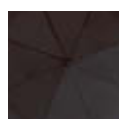

56-010 1183
czarny



56-010 1185
żółty



56-010 1186
czerwony



EXPRESS

„Express” mały parasol otwierany i składany automatycznie; 3 razy składana laska, poszycie i pokrowiec polyester-pongee, pasek spinający na rzep, aluminiowe szyny z końcówkami z włókna szklanego i metalowymi kołkami, uchwyt z tworzywa sztucznego srebrno-czarny.

Opakowanie: 12/48 sztuk | Wymiar: Ø100 cm |
Materiał: Metal/Włókno szklane/Polyester

Znakowanie:

Ø20mm

15x15mm

230/170x140/100x50mm

230/170x140/100x50mm

15x15mm

auto

39,80 PLN/szt.

Podwójny automat

56-010 1132
bordowy

CREADO

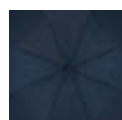

56-010 1130
granatowy

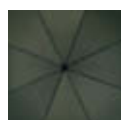

56-010 1131
ciemnozielony



56-010 1133
czarny

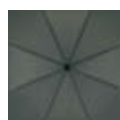

56-010 1134
szary



PRIMA

Automatyczny parasol kieszonkowy „Prima” pokrowiec w kolorze poszycia: 3-częściowa metalowa laska, szyny i kolce, czarny, plastikowy uchwyt z automatycznym przyciskiem i pętelką, poszycie poliester, zapinany na rzep

Opakowanie: 12/48 sztuk | Wymiar: Ø96cm |
Materiał: Metal/Polyester

Znakowanie:

☰ 15x15mm

☰ 230/170x140/100x50mm

☰ 230/170x140/100x50mm

auto 

25,98 PLN/szt.

 **NOWOŚĆ**



56-010 1215
żółty

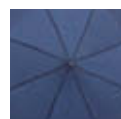

56-010 1210
granatowy



56-010 1211
ciemnozielony



56-010 1212
biały

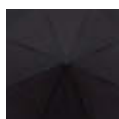

56-010 1213
czarny



56-010 1214
niebieski



56-010 1216
bordowy



QUATRO

„Quatro”, parasol z kwadratową czaszą; poszycie polyester - pongee, szyny z włókna szklanego, łatwy i bezpieczny mechanizm otwierania, aluminiowa laska, uchwyt z EVA, 4 kliny.

Opakowanie: 12/36 sztuk | Wymiar: Ø120/Ø80cm |
Materiał: aluminium/włókno szklane/polyester

Znakowanie:

☰ Ø24mm

☰ 350/170x310mm

☰ 50x10mm

☰ 350/170x310mm

 67

34,72 PLN/szt.



56-010 3276
jasnozielony

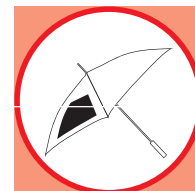

CREADO



56-010 3270
błękitny



56-010 3271
czarny

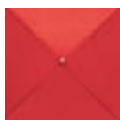

56-010 3272
czerwony



56-010 3273
ciemnoróżowy



56-010 3274
pomarańczowy



56-010 3275
żółty

SAMBA

Automatyczny parasol „Samba”; poszycie polyester 170 T, metalowa laska i szyny, drewniany, prosty uchwyt w naturalnym kolorze.

Opakowanie: 12/48 sztuk | Wymiar: Ø101 cm |

Materiał: Metal/Polyester

Znakowanie:

 280/170x210mm

 280/170x210mm

auto  58,5

16,76 PLN/szt.



56-010 3046
granatowy



56-010 3041
biały

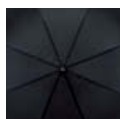

56-010 3051
czarny

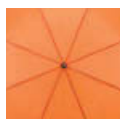

56-010 3054
pomarańczowy

SALSA

„Salsa”, automatyczny parasol; poszycie polyester, metalowa laska i szyny, jasny, drewniany uchwyt.

Opakowanie: 12/48 sztuk | Wymiar: Ø102 cm |

Materiał: Metal/Polyester

Znakowanie:

 Ø24mm

 15x15mm

 280/170x210mm

 280/170x210mm

auto  59

16,11 PLN/szt.



56-010 3069
wielokolorowy



56-010 3064
niebieski/biały



56-010 3065
czerwony/biały



56-010 3066
zielony



56-010 3067
niebieski



56-010 3068
czerwony

JOKER

Lekki parasol, „Joker” ; poszycie polyester-pongee, czarne szyny z włókna szklanego, aluminiowa laska, czarny uchwyt z EVA.

Opakowanie: 10/50 sztuk | Wymiar: Ø 106cm |
Materiał: 290g Aluminium/Włókno szklane/Polyester

Znakowanie:

 280/170x210mm

 280/170x210mm



24,28 PLN/szt.

> CREADO



56-010 3184
czerwony/srebrny

56-010 3180
granatowo/srebrny

56-010 3181
czarny/srebrny

RUMBA

„Rumba”, automatyczny parasol z aluminiową łaską; poszycie polyester-pongee, szyny z włókna szklanego, aluminiowa laska, uchwyt z EVA.

Opakowanie: 12/36 sztuk | Wymiar: Ø 103cm |
Materiał: aluminium/włókno szklane/polyester

Znakowanie:

 Ø24mm

 280/170x210/ 100x50mm

 50x10mm

 280/170x210/ 100x50mm



38,26 PLN/szt.

> CREADO



56-010 3291
jasnoniebieski

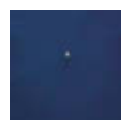

56-010 3290
granatowy

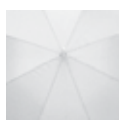

56-010 3292
biały

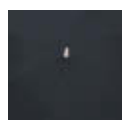

56-010 3293
czarny

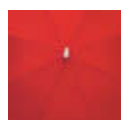

56-010 3294
czerwony

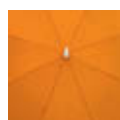

56-010 3295
pomarańczowy

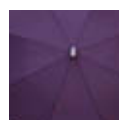

56-010 3296
wżosowy



PANORAMIX 56-010 3035

„Panoramix” transparentny parasol z zaokrąglonym uchwytem; poszycie - folia POE, srebrna lamówka, metalowe szyny, kolce z tworzywa sztucznego.

Opakowanie: 12/36 sztuk | Wymiar: Ø101 cm |
Materiał: Aluminium/Metal/POE

Znakowanie:

☒ 280/170x210mm



23,86 PLN/szt.



OBSERVER 56-010 4035

„Observer” transparentny parasol typu golf; poszycie - folia POE, czarna lamówka, czarny lakierowany stelaż z metalowymi kolcami, gładki, prosty aluminiowy uchwyt z czarną gumowaną wstawką.

Opakowanie: 12/24 sztuki | Wymiar: Ø110 cm |
Materiał: Aluminium/Metal/POE

Znakowanie:

☒ Ø29mm

☒ 280/170x210mm

☒ 15x15mm



33,42 PLN/szt.

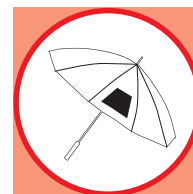

FLORA

„Flora” parasol z włókna szklanego z pokrowcem na ramię; poszycie nylon 190T, czarne szyny z włókna szklanego, kolce z tworzywa sztucznego, super lekka laska z włókna szklanego, prosty uchwyt z gumowej pianki.

Opakowanie: 12/36 sztuk | Wymiar: Ø103 cm |
Materiał: Włókno szklane/Nylon

Znakowanie:

☒ 280/170x210mm

☒ 280/170x210mm



46,65 PLN/szt.

CREADO

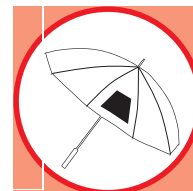

56-010 3253
fioletowy

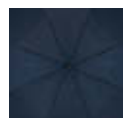

56-010 3250
granatowy



56-010 3251
czarny



56-010 3252
szary

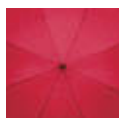

56-010 3254
ciemnoczerwony



Wyjątkowo trwałe



DISCO + DANCE

Automatyczny parasol „Disco + Dance” ; poszycie polyester, metalowa laska i szyny, zaokrąglony, plastikowy uchwyt w kolorze poszycia.

Opakowanie: 10/50 sztuk | Wymiar: Ø 103 cm |
Materiał: Metal/Polyester

Znakowanie:

280/170x210mm

280/170x210mm

auto 59

16,87 PLN/szt.



56-010 3012
niebieski/biały



56-010 3002
czarny



56-010 3006
żółty

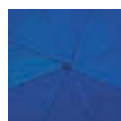

56-010 3008
niebieski



56-010 3009
czerwony



56-010 3010
biały



56-010 3020
granatowy



56-010 3005
niebieski/żółty



56-010 3011
czerwony/biały



56-010 3013
zielony/biały



56-010 3014
czarny/biały



56-010 3018
czarny/czerwony



56-010 3019
czarny/żółty



56-010 3015
wielokolorowy



DOUBLY

Parasol automatyczny „Doubyl” z metalową laską, plastikowymi kolcami i uchwytem, dwuwarstwowym poszyciem z poliestru w dwóch kolorach, zapięciem na rzep.

Opakowanie: 12/36 sztuk | Wymiar: Ø 103 cm |
Materiał: Metal/polyester

Znakowanie:

280/170x210mm

90x10mm

280/170x210mm

auto 59

24,59 PLN/szt.



56-010 3073
czarny/żółty



Dwustronny baldachim



56-010 3074
czarny/
pomarańczowy



56-010 3075
czarny/szary



56-010 3070
czarny/niebieski



56-010 3071
czarny/zielony



56-010 3072
czarny/czerwony

TANGO

Automatyczny parasol „Tango” ; poszycie polyester 190 T, czarne, metalowe szyny, drewniana laska i uchwyt w kolorze orzecha włoskiego.

Opakowanie: 12/36 sztuk | Wymiar: Ø103cm |
Materiał: Drewno/Metal/Polyester

Znakowanie:

☰ 15x40mm

☰ 280/170x210mm

☰ 280/170x210mm

auto 

17,18 PLN/szt.



56-010 3138
bordowy

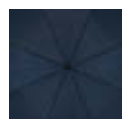

56-010 3130
granatowy

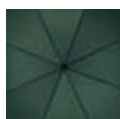

56-010 3131
ciemnozielony



56-010 3132
biały

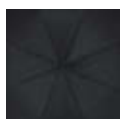

56-010 3133
czarny

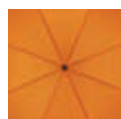

56-010 3134
pomarańczowy



56-010 3135
żółty



56-010 3136
czerwony

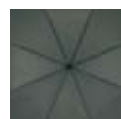

56-010 3140
szary

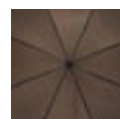

56-010 3141
ciemnobrązowy



56-010 3142
beżowy

BOOGIE

„Boogie” automatyczny parasol z drewnianym uchwytem i wysokiej jakości nylonowym poszyciem, drewniana laska z zaokrąglonym, drewnianym uchwytem, drewniane kolce.

Opakowanie: 12/36 sztuk | Wymiar: Ø103cm |
Materiał: Drewno/Metal/Nylon

Znakowanie:

☰ 15x40mm

☰ 280/170x210mm

☰ 280/170x210mm

auto 

28,70 PLN/szt.



56-010 3234
pomarańczowy

CREADO



 Premium

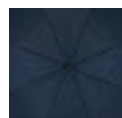

56-010 3230
granatowy

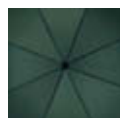

56-010 3231
ciemnozielony



56-010 3232
biały



56-010 3233
czarny



56-010 3235
żółty



56-010 3236
czerwony



56-010 3237
szary

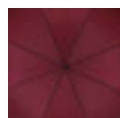

56-010 3238
bordowy



56-010 3239
beżowy

WIND

„Wind“ automatyczny parasol sztormowy z gumowanym uchwytem; poszycie - wysokiej jakości polyester pongee; mocny automatyczny stelaż, odporny na wiatr, metalowa laska lakierowana na kolor czarny.

Opakowanie: 12/36 sztuk | Wymiar: Ø 103 cm |
Materiał: Metal/Włókno szklane/Polyester

Znakowanie:

 280/170x210mm

 280/170x210mm

auto 

28,86 PLN/szt.



> CREADO



56-010 3267
jasnozielony



56-010 3260
granatowy

56-010 3261
czarny

56-010 3262
czerwony

56-010 3263
błękitny

56-010 3264
pomarańczowy

56-010 3265
ciemnozielony

56-010 3266
jasnoróżowy

56-010 3268
żółty

PASSENGER 56-010 3990

Pokrowiec na parasol „Passenger” do samochodu, rzepy zapinane na zagłówkę mocują pokrowiec z parasolem do fotela.

Opakowanie: 12/72 sztuk |
Wymiar: 59x18 cm | Materiał: Polyester

Znakowanie:

 200x100mm

 200x100mm

10,39 PLN/szt.



bez otwierania

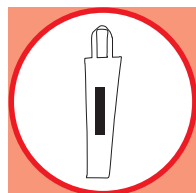

WALTZ

Automatyczny parasol, „Waltz” ; poszycie polyester 190 T, kontrastująca lamówka, czarne metalowe szyny, laska i uchwyt z drewna w kolorze orzecha włoskiego.

Opakowanie: 12/36 sztuk | Wymiar: Ø 103 cm |
Materiał: Drewno/Metal/Polyester

Znakowanie:

 15x40mm

 280/170x210mm

 280/170x210mm

auto 

26,34 PLN/szt.



56-010 3093
czarny/szary



Kolorowa lamówka



56-010 3090
granatowy/
beżowy



56-010 3091
ciemnozielony/
beżowy

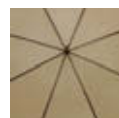

56-010 3094
beżowy/brązowy



Ceny katalogowe są wyłącznie orientacyjne i mogą ulec zmianie.

RING

„Ring”, automatyczny parasol na ramię ; poszycie polyester-pongee, szyny z włókna szklanego, aluminiowa łaska, uchwyt z pierścieniem i wewnętrzną taśmą służącą jako pasek na ramię.

Opakowanie: 12/36 sztuk | Wymiar: Ø101 cm |

Materiał: aluminium/włókno szklane/polyester

Znakowanie:

 280/170x210/100x50mm

 280/170x210/100x50mm

auto 

47,48 PLN/szt.

CREADO

registered design



 Do zawieszania

56-010 3314
brzoskwinowy

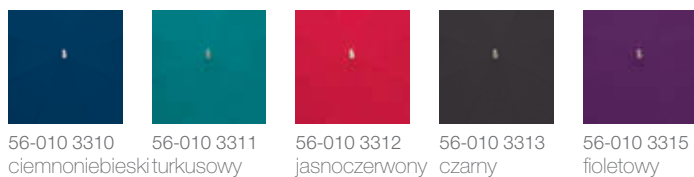

56-010 3310

ciemnoniebieski

56-010 3311

turkusowy

56-010 3312

jasnoczerwony

56-010 3313

czarny

56-010 3315

fioletowy

SECRET

„Secret”, automatyczny parasol ; poszycie polyester-pongee, szyny z włókna szklanego, aluminiowa łaska, uchwyt z odkręcanym pojemnikiem na pokrowiec.

Opakowanie: 12/36 sztuk | Wymiar: Ø101 cm |

Materiał: aluminium/włókno szklane/polyester

Znakowanie:

 Ø25mm

 280/170x210/100x50mm

 280/170x210/100x50mm

auto 

44,21 PLN/szt.

CREADO

registered design

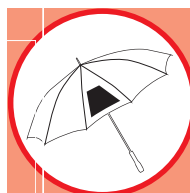

 Sekretny schowek

56-010 3306
czerwony

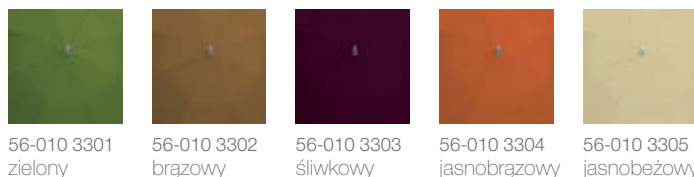

56-010 3301

zielony

56-010 3302

brązowy

56-010 3303

śliwkowy

56-010 3304

jasnobrązowy

56-010 3305

jasnobeżowy

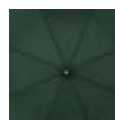

56-010 3307

ciemnozielony



HIP HOP

„Hip Hop” parasol aluminiowy w ciekawych kolorach; poszycie - polyester 170T, czarne metalowe szyny, aluminiowa laska, zaokrąglony, metalizowany uchwyt.

Opakowanie: 12/36 sztuk | Wymiar: Ø 101 cm |
Materiał: Aluminium/Metal/Polyester

Znakowanie:

 280/170x210mm

 280/170x210mm

 58,5

22,32 PLN/szt.



56-010 3227
fioletowy



56-010 3220
granatowy

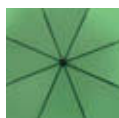

56-010 3221
jasnozielony



56-010 3222
niebieski



56-010 3223
czarny

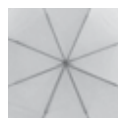

56-010 3224
biały



56-010 3225
żółty

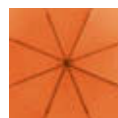

56-010 3226
pomarańczowy



LAMBARDA

Parasol automatyczny „Lambarda” z metalową laską, szynami z włókna szklanego, metalowymi kolcami, uchwytem pokrytym gumą, z wbudowanym przyciskiem, poszycie poliester pongee ze specjalną wodoodporną powłoką, zapięcie na rzep

Opakowanie: 12/36 sztuk | Wymiar: Ø 103 cm |
Materiał: Metal/Fibreglass/Polyester

Znakowanie:

 280/170x210mm

 280/170x210mm

auto  60

37,08 PLN/szt.



56-010 3324
turkusowy

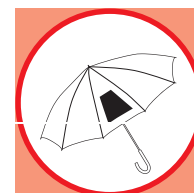

> CREADO

 **Pertowy**



56-010 3320
granatowy



56-010 3321
czarny



56-010 3322
czerwony

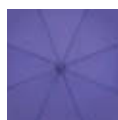

56-010 3323
fioletowy

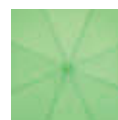

56-010 3325
jasnozielony



56-010 3326
niebieski



56-010 3327
ciemnoróżowy

TRIANGLE

Parasol z włókna szklanego „Triangle” laska i szyny z włókna szklanego, kolce z tworzywa sztucznego, pokryty gumą czarny uchwyt, poszycie polyester-pongee 190T, 3 szerokie i 3 wąskie kliny, pasek spinający na rzep.

Opakowanie: 12/24 sztuk | Wymiar: Ø 108 cm |
Materiał: Włókno szklane/polyester

Znakowanie:

450/270x270mm

50x10mm

450/270x270mm



36,73 PLN/szt.



56-010 3245
brązowy



56-010 3240
granatowy



56-010 3241
czarny



56-010 3242
ciemnoczerwony

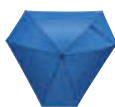

56-010 3243
niebieski



56-010 3244
fioletowy



56-010 3246
biały



MOBILE

„Mobile” parasol typu golf z pokrowcem do noszenia; metalowa laska i szyny, uchwyt EVA.

Opakowanie: 24 sztuk | Wymiar: Ø 125 cm |
Materiał: Metal/Polyester

Znakowanie:

350/170x310mm

250x35/50x10mm

350/170x310mm



27,22 PLN/szt.



56-010 4145
pomarańczowy



56-010 4140
granatowy



56-010 4141
ciemnozielony



56-010 4142
niebieski

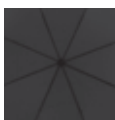

56-010 4143
czarny



56-010 4144
czerwony



56-010 4146
żółty



56-010 4147
jasnozielony







SUBWAY

Parasol automatyczny typu golf „Subway” z czarną metalową laską, szynami i kołcami, czarny, zaokrąglony uchwyt z EVA z przyciskiem w kolorze srebrnym, poszycie: poliester-pongee ze specjalną wodoodporną powłoką, pasek spinający na rzep.

Opakowanie: 12/24 sztuk |
Wymiar: Ø 119cm | Materiał: Metal/Polyester

Znakowanie:
 280/170x210mm
 50x10mm
 280/170x210mm

auto  

27,37 PLN/szt.



 **Perłowy**



56-010 4195
ciemnoróżowy

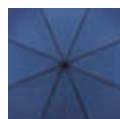

56-010 4190
granatowy

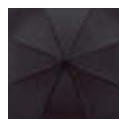

56-010 4191
czarny



56-010 4192
biały



56-010 4193
błękitny



56-010 4194
jasnozielony

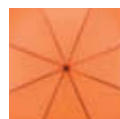

56-010 4196
pomarańczowy





56-010 4197
fioletowy

MAGIC

„Magic”, automatyczny parasol; poszycie poliester-pongee, szyny z włókna szklanego, aluminiowa laska, uchwyt z odkręcanym pojemnikiem na pokrowiec.

Opakowanie: 12/24 sztuk | Wymiar: Ø 119cm |
Materiał: aluminium/włókno szklane/polyester

Znakowanie:
 Ø 25mm
 350/170x310/100x50mm
 350/170x310/100x50mm

auto  

52,08 PLN/szt.



56-010 4203
śliwkowy

 registered design

 **Sekretny schowek**





56-010 4201
ciemnozielony

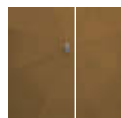

56-010 4202
brązowy

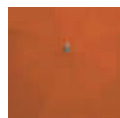

56-010 4204
jasnobrązowy

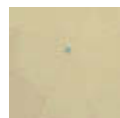

56-010 4205
jasnobeżowy

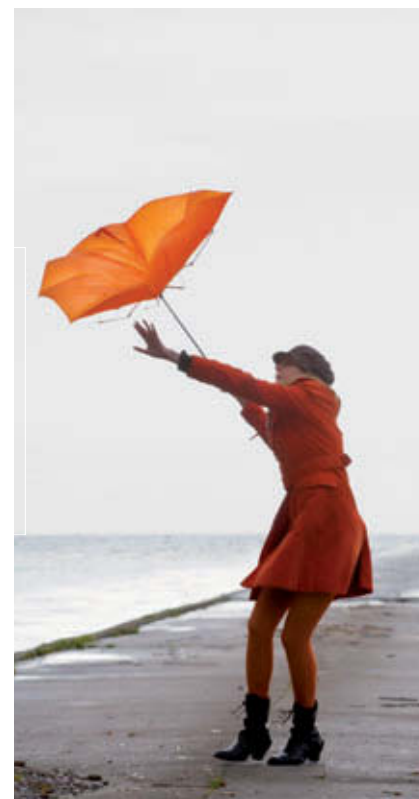

Ceny katalogowe są wyłącznie orientacyjne i mogą ulec zmianie.

TORNADO

Parasol bez automatu „Tornado“ ; poszycie polyester, czarne, podwójne, metalowe szyny, laska z włókna szklanego, czarny uchwyt z EVA , odporny na wiatr, specjalna sprężynowa konstrukcja.

Opakowanie: 12/24 sztuki | Wymiar: Ø131 cm |
Materiał: Metal/Włókno szklane/Polyester

Znakowanie:

☞ 350/170x310mm

☞ 350/170x310/300x150mm



30,23 PLN/szt.



56-010 4043
czarny



Parasol sztormowy: Parasole zazwyczaj łamią się wtedy, gdy wiatr wygnie czaszę parasola na zewnątrz. Parasole sztormowe mają specjalną elastyczną ramę, która pozwala na wygięcie czaszy bez żadnej szkody.



56-010 4040
granatowy



56-010 4041
ciemnozielony

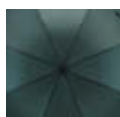

56-010 4044
szary



Odporny na wiatr

MONSUN

„Monsun“, parasol typu golf; poszycie nylon 190 T z systemem wentylacyjnym, szyny i laska z włókna szklanego, kolce z tworzywa sztucznego i uchwyt.

Opakowanie: 12/24 sztuk | Wymiar: Ø132 cm |
Materiał: włókno szklane/nylon

Znakowanie:

☞ Ø30mm

☞ 350/170x310mm

☞ 350/170x310mm



47,48 PLN/szt.



Specjalny system pozwala na swobodny przepływ wiatru przez czaszę



56-010 4174
czarny/
pomarańczowy



> CREADO



56-010 4170
czarny/niebieski



56-010 4171
czarny/ciemnozielony



56-010 4172
czarny/czerwony



56-010 4173
czarny/szary

SOLARIS

Lekki parasol typu golf, poszycie - polyester - pongee, metalowa laska, szyny aluminiowe i z włókna szklanego, gumowany uchwyt.

Opakowanie: 12/24 sztuki | Wymiar: Ø 120 cm |
Materiał: Aluminium/Włókno szklane/polyester

Znakowanie:

 350/170x310mm

 350/170x310mm



42,28 PLN/szt.



56-010 4112
srebrny/czerwony



56-010 4111
srebrny/niebieski



56-010 4110
srebrny/czarny



Srebrna czasza na zewnątrz i kolorowa wewnątrz



CREADO

SATELLITE

Parasol aluminiowy typu golf, „Satellite”; poszycie polyester-pongee, szyny z włókna szklanego, aluminiowa laska i uchwyt.

Opakowanie: 12/24 sztuki | Wymiar: Ø 118 cm |
Materiał: Aluminium/Włókno szklane/Polyester

Znakowanie:

 Ø 29mm

 15x15mm

 280/170x210mm

 280/170x210mm

 15x15mm



39,56 PLN/szt.



56-010 4061
czerwony



CREADO



56-010 4060
czarny

MOONLIGHT 56-010 4062

Parasol aluminiowy typu golf, „Moonlight”, poszycie polyester-pongee, szyny z włókna szklanego, aluminiowa laska i uchwyt.

Opakowanie: 12/24 sztuki | Wymiar: Ø 118 cm |
Materiał: Aluminium/Włókno szklane/Polyester

Znakowanie:

 Ø 29mm

 15x15mm

 280/170x210mm

 280/170x210mm

 15x15mm



41,92 PLN/szt.

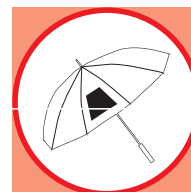

CREADO



PASSAT

Parasol automatyczny wiatroodporny „Passat” z metalową laską, szynami z włókna szklanego, gumowym uchwytem, eleganckim czubem, poszyciem z poliestru pongee, zapięciem na rzep.

Opakowanie: 12/24 sztuk | Wymiar: Ø120 cm |
Materiał: Metal/włókno szklane/polyester

Znakowanie:

☰ 350/170x310mm

☰ 90x10mm

☰ 350/170x310mm

39,56 PLN/szt.



56-010 4182
czerwony

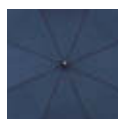

56-010 4180
granatowy

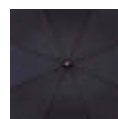

56-010 4181
czarny



56-010 4183
szary



CREADO

RAINY + WALKER

„Rainy + Walker” parasol typu golf z drewnianym uchwytem i poszyciem Polyester; metalowa laska z podwójnymi metalowymi szynami, jasny drewniany uchwyty.

Opakowanie: 12/24 sztuki | Wymiar: Ø131 cm |
Materiał: Metal/Polyester

Znakowanie:

☰ 350/170x310mm

☰ 350/170x310mm



22,38 PLN/szt.



56-010 4088
żółty



56-010 4080
biały



56-010 4085
czarny



56-010 4086
niebieski



56-010 4090
granatowy



56-010 4137
czerwony



56-010 4131
zielony/biały



56-010 4132
czerwony/biały



56-010 4133
niebieski/biały



56-010 4134
czarny/biały

Ceny katalogowe są wyłącznie orientacyjne i mogą ulec zmianie.





CONCIERGE

Olbrymi parasol typu golf „Concierge” bardzo duża średnica - 180cm, na ok. 7 osób, laska i szyny z włókna szklanego, z zaworem bezpieczeństwa, plastikowe kolce, uchwyt pokryty gumową powłoką, poszycie i pokrowiec poliester pongee, zapięcie na rzep.

Opakowanie: 6/12 sztuk | Wymiar: Ø180 cm |
Materiał: Włókno szklane/Polyester

Znakowanie:

 300x200mm

 300x200mm



65,00 PLN/szt.



56-010 4212
jasnoszary

XXL
print

CREADO

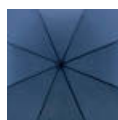

56-010 4210
granatowy

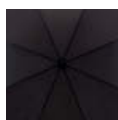

56-010 4211
czarny



Wyjątkowo duży Ø 180 cm



Ceny katalogowe są wyłącznie orientacyjne i mogą ulec zmianie.

PANORAMIC

„Panoramic” parasol automatyczny z paskiem na ramię; poszycie - folia POE, kolorowa lamówka, czub, kolce, pasek na ramię i uchwyt.

Opakowanie: 12/60 sztuk | Wymiar: Ø96 cm |
Materiał: Metal/POE

Znakowanie:

☰ 10x15 mm

☷ 230/170x140mm

auto 

21,49 PLN/szt.

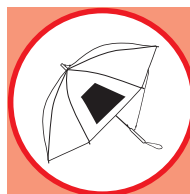

56-010 2080
transparentny/niebieski

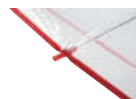

56-010 2081
transparentny/czerwony



56-010 2082
transparentny/biały



56-010 2083
transparentny/żółty



56-010 2084
transparentny/
pomarańczowy

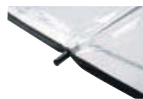

56-010 2085
transparentny/czarny



ARTIST 56-010 5016

Parasol dziecięcy z nadrukiem do kolorowania, „Artist”; poszycie polyester, bezpieczny w użyciu, metalowa laska i szyny, niebieski, plastikowy uchwyt, zaokrąglony czub i zaokrąglone kolce, zawiera 4 kredki (niebieska/ czerwona/ żółta/ zielona); posiada atest PN-EN71.

Opakowanie: 12/60 kompletów |

Wymiar: Ø69 cm |

Materiał: Metal/Polyester

Znakowanie:

☰ 120/80x100mm

☷ 120/80x100mm

 40

18,31 PLN/komplet



 **NOWOŚĆ**



 Dla dzieci

Ceny katalogowe są wyłącznie orientacyjne i mogą ulec zmianie.

LOLLIPOP 56-010 5009

Parasol dziecięcy „Lollipop” z systemem bezpiecznego otwierania; poszycie polyester, metalowa laska i szyny, zaokrąglony plastikowy czub, kolce i uchwyt w kolorze poszycia.

Opakowanie: 12/60 sztuk | Wymiar: Ø69 cm |

Materiał: Metal/Polyester

Znakowanie:

☰ 120/80x100mm

☷ 120/80x100mm

 40

13,58 PLN/szt.



SANDY 56-010 6901

Stojak na parasol plażowy „Sandy”: łatwy do umieszczenia w ziemi dzięki spiralnemu stożkowi, z uchwytem i wkrętem blokującym

Opakowanie: 12/72 sztuk |
Wymiar: Ø 10x43 cm

Znakowanie:
☰ 20x10 mm
☷ 20x10 mm
8,74 PLN/szt.



Łatwy do przenoszenia

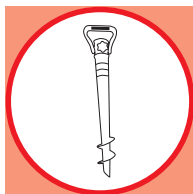

ALOHA

Słoneczny i plażowy parasoll „Aloha”: 2-częściowa laska metalowa z przegubem obrotowym, metalowe szyny, plastikowe kolce, poszycie poliester, segmenty parasola z szerokimi falbanami, poliestrowa torba w kolorze poszycia.

Opakowanie: 6/12 sztuk | Wymiar: Ø 160 cm | Materiał: Metal/Polyester

Znakowanie:

☰ 65x140/400/200x340 mm
☷ 65x140/400/200x340 mm

51,85 PLN/szt.

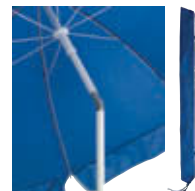

56-010 6012
czerwony



56-010 6010
biały



56-010 6011
niebieski



56-010 6013
niebieski/biały



56-010 6014
czerwony/biały

SUNFLOWER

Parasol plażowy „Sunflower” z dwuczęściową laską, metalowymi szynami, plastikowymi kolcami, poliestrowym poszyciem, pakowany w przezroczystą torbę z PVC

Opakowanie: 12 sztuk | Wymiar: Ø 145 cm |
Materiał: Metal/Polyester

Znakowanie:
☰ 380/220x300 mm
☷ 380/220x300 mm
28,34 PLN/szt.



56-010 6003
żółty



56-010 6000
biały



56-010 6001
niebieski



56-010 6002
czerwony



56-010 6004
jasnozielony





Ceny katalogowe są wyłącznie orientacyjne i mogą ulec zmianie.



313

WYPOCZYNEK I ZABAWA

**Moją ulubioną częścią dnia
jest mój czas wolny.**

Życie jest piękne! Relaksuj się i korzystaj z życia. Piknik w parku, gry i zabawy w gronie przyjaciół oraz aktywność sportowa odświeżają umysł i pobudzają go do twórczej pracy!

EVENING DREAMS

Butelka solama „Evening dreams“ wykonana z mlecznego szkła z ozdobnym sznurem do zawieszania, z wbudowanym panelem słonecznym w butelce i akumulatorem, świeci, kiedy robi się ciemno, przycisk ON/OFF na spodzie butelki, pakowana w ozdobne pudełko.

Opakowanie: 28 sztuk | Wymiar: Ø7,2x24,5cm | Materiał: Szkło

Znakowanie:

 20x25 mm

 20x25 mm



23,62 PLN/szt.



56-060 1038
zielony



56-060 1039
biały



56-060 1040
turkusowy



Energia słoneczna



56-060 1037
fioletowy

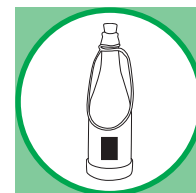

Ceny katalogowe są wyłącznie orientacyjne i mogą ulec zmianie.

HAWAII 56-010 6055

Ogrodowy i plażowy parasol „Hawaii”: średnica ok. 268 cm zapewnia dużo cienia, z dwuczęściową, drewnianą łaską (średnica 3,8 cm) i drewnianymi szynami, sznurkowy system otwierania, wodoodporne poszycie poliestrowe przypominające słomę, bez stojaka

Opakowanie: 1 sztuk | Wymiar: ok. Ø268 cm |

Materiał: Wood/Polyester

637,37 PLN/szt.



 Ø 2,68 m



MAMMUT 56-010 6905

Stojak na parasol „Mammut”: drążek wkręca się do metalowego otworu, stojak wykonany z metalu i betonu w celu uzyskania zrównoważonej przyczepności do podłoża, waga ok. 15 kg

Opakowanie: 1 sztuk |

Wymiar: Ø45 cm |

Materiał: Metal/Cement

 ok. 15 kg

Znakowanie:

40x20 mm

80x40 mm

159,08 PLN/szt.



CITRUS

Cytronelowa świeca „Citrus Jar” w kolorowym, metalowym wiadrku z uchwytem – przyjemnie pachnie i jest skuteczna przeciw komarom i innym owadom.

Opakowanie: 36 sztuk | Wymiar: Ø8x7 cm

Znakowanie:

☞ 30x20 mm

7,68 PLN/szt.



3% olejku citronella



NOWOŚĆ

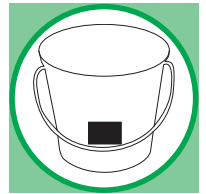

56-090 2104
niebieski



56-090 2107
zielony



56-090 2105
różowy



56-090 2106
żółty

WILDFLOWER 56-060 1049

Kwiaty słoneczne „Wildflower”, 3 różne kolory: fluorescencyjne szkło akrylowe w kształcie kwiatka – wytrzymałe włókno szklane zamienia światło UV, które jest niezauważalne dla ludzkiego oka do światła widzialnego, powodując fascynujące efekty świetlne na krawędzi – światło nie jest przechowywane, ale kwiaty świecą w mroku, w pochmurne, deszczowe lub śnieżne dni – zdecydowanie przyciąga wzrok w ogrodzie lub na balkonie.

Opakowanie: 36/144 sztuk |

Wymiar: Ø13x75 cm |

Materiał: Akryl/Fiberglass

Znakowanie:

☞ 25x25 mm

☞ 25x25 mm

12,40 PLN/szt.



NOWOŚĆ



Fluorescencyjny

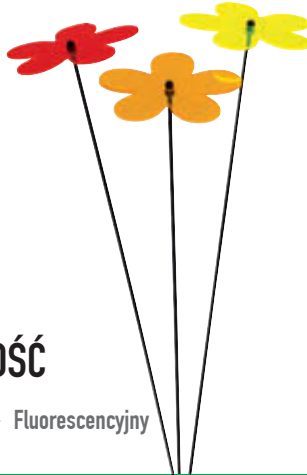

CELEBRATION

Ślój solarny „Celebration” z białym światłem LED, wbudowanym panelem solarnym na górze, baterie ładują się pod wpływem promieni słonecznych, sensor światła reaguje, kiedy robi się ciemno, przycisk ON/OFF pod wieczkiem, pakowany w ozdobne pudełko.

Opakowanie: 48 sztuk | Wymiar: Ø8,5x12 cm

Znakowanie:

☞ 20x30 mm

☞ 25x16 mm



20,67 PLN/szt.



Energia słoneczna



56-060 1045
niebieski



56-060 1046
zielony



56-060 1047
pomarańczowy



56-060 1048
czerwony

BOTANIC 56-060 1030

7-częściowy zestaw ogrodowy „Botanic” zawierający: grabki, 2 szpadle, sekator, kabel i zraszacz butelkowy, zapakowany w płócienną torbę z zewnętrznymi kieszeniami i wzmocnionymi uchwytami.

Opakowanie: 25 sztuk | Wymiar: 18x10x19cm

Znakowanie:

 60x70mm

42,28 PLN/szt.

**EL TOPO** 56-060 1032

Zestaw ogrodowy „El topo” zawiera łopatkę i grabki z drewnianymi rączkami o piankowanych uchwytach, 1 parę rękawic, piankową matę pod kolana, pakowany w nylonową torbę z zamkiem błyskawicznym, metalowymi usztywnieniami od wewnątrz i rzepami na matę.

Opakowanie: 10 sztuk | Wymiar: 35,5x24x15cm

Znakowanie:

 110x50mm

61,41 PLN/szt.

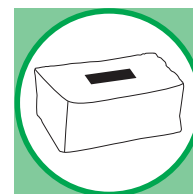
**EVERGREEN** 56-060 1011

Fartuch ogrodowy „Evergreen” z akcesoriami zawierający 2 haczki, 3 szpadle i butelkowy zraszacz w kieszeniach z siatki i bawełny.

Opakowanie: 20 sztuk | Wymiar: 55x51cm

Znakowanie:

 100x100mm

52,67 PLN/szt.

**COLLECT** 56-060 1042

Lampa solarna „Collect” z białym światłem, trzonem ze stali nierdzewnej, plastikową końcówką do wbijania w ziemię, wbudowanym panelem słonecznym z akumulatorem, światło włącza się, kiedy robi się ciemno, przycisk ON/OFF pod lampą, pakowana w ozdobne pudełko.

Opakowanie: 50 sztuk |

Wymiar: Ø5,5x36,5cm |

Materiał: Stal nierdzewna

Znakowanie:

 30x7mm

 12x15mm

 30x7mm



13,58 PLN/szt.

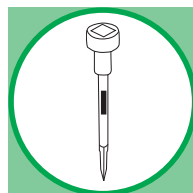

Energia słoneczna

GO GREEN

Zestaw ogrodniczy „Go Green”: składa się z 1 osłony na kolano i 1 pary antypoślizgowych rękawic

Opakowanie: 60 kompletów |

Wymiar: 34,6x16x1,7cm

Znakowanie:

☐ 80x40mm

12,16 PLN/komplet

 **NOWOŚĆ**



56-060 1028
żółty

56-060 1026
zielony

56-060 1027
niebieski



ROCKSTAR 56-060 1041

Kamień solarny „Rockstar” z panelem solarnym z akumulatorem na górze, światło włącza się, kiedy robi się ciemno, przycisk ON/OFF na spodzie, pakowany w ozdobne pudełko.

Opakowanie: 100 sztuk | Wymiar: 7,5x6x5,5cm

Znakowanie:

☐ 40x20mm



 **Energia słoneczna**

11,57 PLN/szt.



FAUNA 56-060 1043

Lampa solarna „Fauna” pierz drzewa z ptakami, z panelem słonecznym a akumulatorem, zapala się, kiedy robi się ciemno, przycisk ON/OFF na spodzie, pakowana w ozdobne pudełko.

Opakowanie: 30 sztuk | Wymiar: 9,5x10x16cm

Znakowanie:

☐ 40x20mm



31,53 PLN/szt.

 **Energia słoneczna**



Ceny katalogowe są wyłącznie orientacyjne i mogą ulec zmianie.

SNOOZE 56-060 6037

Hamak „Snooze” z plecionych lin do zawieszenia, wytrzymałość do ok. 100kg, pakowany w torbę zamykaną sznurkiem ze stoperem.

 Max. 100 kg.

Opakowanie: 20 sztuk | Wymiar: 200x80cm |
Materiał: 85% Bawełna/ 15% Polyester

Znakowanie:

 350x250/200x200mm

 350x250/200x200mm

 350x450/150x200mm

62,24 PLN/szt.

 **NOWOŚĆ**



HANG OUT 56-060 6035

Wiszące krzesło „Hang out” na mocnym drewnianym stelażu z linami (wytrzymałość do 100 kg).

Opakowanie: 4 sztuk |

Wymiar: 110x116 cm |

Materiał: 100% Bawełna 280g/m²

Znakowanie:

 350x350mm

140,30 PLN/szt.

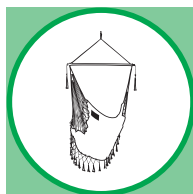

 Max. 100 kg.

SIESTA 56-060 6034

Bawełniany hamak z drewnianym stelażem „Siesta” na liny (wytrzymałość do ok. 100 kg).

Opakowanie: 10 sztuk | Wymiar: 200x80 cm |

Materiał: Bawełna (220g/m²)

Znakowanie:

 360x360mm

79,72 PLN/szt.



 Max. 100 kg.



FRIED 56-060 4015

Wysokiej jakości przybory do grillowania „Fried”, wykonane ze stali nierdzewnej, z drewnianymi rączkami, pakowane w torbę z zamkiem błyskawicznym.

Opakowanie: 10 sztuk | Wymiar: 43x33,5cm |

Materiał: Stal nierdzewna/600D Polyester

Znakowanie:

 200x100mm

 60x15mm

55,51 PLN/szt.

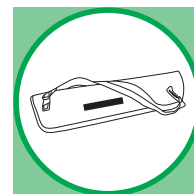

COOKOUT

Grill „Cookout” metalowy korpus z 2 okienkami wentylacyjnymi, wyjmowana tacka na węgiel z otworami wentylacyjnymi, 1 wyjmowany ruszt o średnicy ok. 29cm, pokrywa z okienkiem wentylacyjnym i drewnianą rączką, 3 zatrzaski trzymające pokrywę na korpusie, 3 metalowe nóżki z plastikowymi końcówkami, pakowany w pudełko.

Opakowanie: 4 sztuk | Wymiar: Ø31,5x43cm

Znakowanie:

☑ 20x10mm

☐ 40x20mm

☐ 80x40mm



103,57 PLN/szt.



56-060 4055
czerwony

56-060 4054
jasnozielony

56-060 4056
niebieski



EVEREST 56-060 4050

Grill w kształcie stożka „Everest” górny pojemnik wykonany ze stali nierdzewnej, ze zdejmowaną płytą, z dwoma wentylacyjnymi otworami, 3-stopniową regulacją siatki wysokości rusztu grilla, z drewnianymi uchwytnymi, filar z oknem wentylacyjnym i miską odbioru popiołu, na stabilnej podstawie, zapakowany w pudełko.

Opakowanie: 1 sztuk | Wymiar: 56x38x93,5cm |
Materiał: Stainless Steel

Znakowanie:

☐ 40x20mm

☐ 80x40mm



277,41 PLN/szt.



MASTER 56-060 4010

Grill okrągły „Master” z pokrywą, siatką i 2 kółkami.

Opakowanie: 1 sztuka | Wymiar: Ø47x75cm



237,61 PLN/szt.



HAPPY MEAL 56-060 4014

Zamykany grill w stylu amerykańskim „Happy Meal” z 2 siatkami i szczypcami.

Opakowanie: 4 sztuki | Wymiar: Ø25x38 cm |
Materiał: Stal nierdzewna

Znakowanie:
50x10mm



197,70 PLN/szt.



bez dekoracji



NICE TO HAVE 56-060 4018

Grill piknikowy „Nice to have” w torbie do przenoszenia; metalowy grill z 2 siatkami i 2 metalowymi nóżkami; torba z zamkiem błyskawicznym, wbudowaną kieszenią termoizolacyjną, zdejmowany i regulowany pasek na ramię.

Opakowanie: 4 sztuk | Wymiar: Ø30x20 cm

Znakowanie:
85x85 mm



110,07 PLN/szt.



bez dekoracji



wbudowana
kieszeń
termiczna

2IN1 56-060 4019

Zestaw grillowy „2in1”, izotermiczna torba na artykuły spożywcze i napoje, ze zdejmowanym i regulowanym paskiem na ramię, zawiera zestaw 10 sztuczków do grilla. Torba posiada kieszeń na przodzie; zamykana na zamek błyskawiczny.

Opakowanie: 10 sztuk |
Wymiar: 39,5x24x24 cm |
Materiał: 600D Polyester / Stal nierdzewna

Znakowanie:
120x60/220x100mm



106,05 PLN/szt.

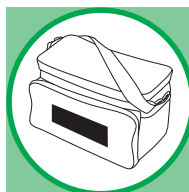

Izotermiczna kieszeń



bez dekoracji

HAPPY DAY 56-060 4052

Składany grill „Happy Day” z jednym rusztem wkładanym do środka, składana metalowa obudowa z otworami wentylacyjnymi, 2 składane rączki, waga tylko 1,8 kg, wymiary po złożeniu ok. 33x25x1 cm, pakowany w pudełko.

Opakowanie: 6 sztuk | Wymiar: 32,5x32,5x24/33x25x1 cm

Znakowanie:

- 40x20mm
- 80x40mm



79,36 PLN/szt.



Superpłaski



STAY COOL

Rękawica grillowa „Stay cool” częściowo pikowana, wykonana z bawełny, z gumowaną powierzchnią uchwytu i pętlą do zawieszania.

Opakowanie: 80 sztuk | Wymiar: 30x16x1,5cm

Znakowanie:

80x80mm

10,39 PLN/szt.



Silikonowy uchwyt



56-060 4058
czarny

56-060 4057
jasnozielony/czarny

TIP TOP 56-060 4053

Szczotka do czyszczenia grilla „Tip Top” z 3 różnymi powierzchniami do czyszczenia: mosiężna szczecina, gąbka PU i metalowa skrobaczka z solidnym plastikowym uchwytem do gruntownego czyszczenia grilla.

Opakowanie: 25/100 sztuk |

Wymiar: 12x11x7 cm

Znakowanie:

30x10mm

10,39 PLN/szt.



AIRBORNE 56-060 4051

Ręczny wentylator grillowy „Airborne” z korbą z boku generującą nadmuch, wykonaną z tworzywa sztucznego, z metalową rurą i wałem – idealny do rozpalenia węgla.

Opakowanie: 50 sztuk |

Wymiar: 25x8x4,8cm

Znakowanie:

25x10mm



14,41 PLN/szt.

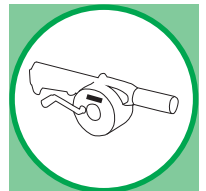

Ręczny wentylator grillowy



SUMMER SEASON 56-030 1113

18-częściowy zestaw sztućców do grilla „Summer season”, pakowany w srebrną walizkę.

Opakowanie: 4 sztuki |

Wymiar: 50x27x10 cm | Materiał: Aluminium

Znakowanie:

✂ 40x10 mm

181,75 PLN/szt.



ROAST 56-060 4016

Zestaw nierdzewnych sztućców do grilla „Roast”, zapakowany w aluminiową skrzyneczkę z uchwytem i z zamknięciem na zawiasy.

Opakowanie: 10 sztuk |

Wymiar: 37x10x8 cm |

Materiał: Stal nierdzewna/Aluminium

Znakowanie:

✂ 45x25 mm

✂ 45x25 mm

68,73 PLN/szt.

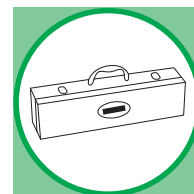

SMALL R. 56-030 1007

7-częściowy scyzoryk „Small R.” zawierający nożyczki, nóż, otwieracz do puszek, otwieracz do butelek, korkociąg, śrubokręt płaski i krzyżakowy, kółko do kluczy, pakowany w pudełko upominkowe.

Opakowanie: 50/100 sztuk |

Wymiar: 8,5x2,4x1,4 cm |

Materiał: Stal nierdzewna

Znakowanie:

✂ 20x3 mm

✂ 20x3 mm

✂ 20x3 mm



11,34 PLN/szt.

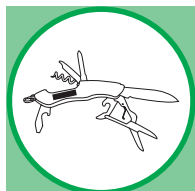

BIG R. 56-030 1009

12-częściowy scyzoryk „Big R.” zawierający nożyczki, dwie piłki - dużą i małą, nóż, otwieracz do puszek, otwieracz do butelek, korkociąg, dziubak, śrubokręt płaski i krzyżakowy, kółko do kluczy, pakowany w pudełko upominkowe.

Opakowanie: 50/100 sztuk | Wymiar: 10,5x2,8x1,8 cm |

Materiał: Stal nierdzewna

Znakowanie:

✂ 20x5 mm

✂ 20x5 mm

✂ 20x5 mm



14,29 PLN/szt.

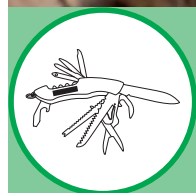
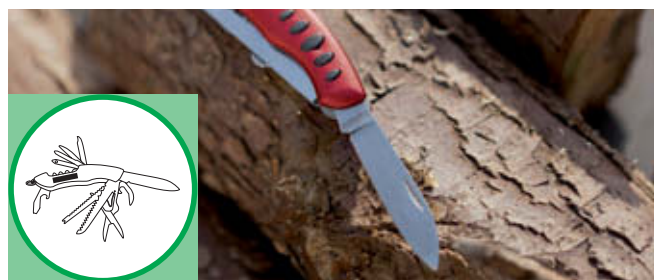



WILDLIFE 56-030 1017

Wielofunkcyjny zestaw narzędzi „Wildlife” składający się z 7 elementów zrobionych ze stali nierdzewnej: składany nóż, otwieracz do butelek i puszek, korkociąg, składany widelec i łyżka; zawiera kółko do zawieszania, pakowany w zamykany na rzep pokrowiec z możliwością przypięcia do paska.

Opakowanie: 10/100 sztuk | Wymiar: 11,2x2,5cm |
Materiał: Stal nierdzewna/600D

Znakowanie:

☞ 15x15mm

☞ 10x6mm

19,13 PLN/szt.

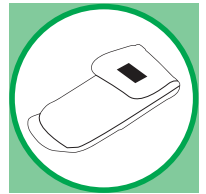

CAMPING 56-030 1018

Trzyczęściowy zestaw sztućców na biwak „Camping” zawiera składane: nóż, widelec i łyżkę z otwieraczem do butelek, zapakowany w nylonową sakiewkę z rzepem i uchwytem.

Opakowanie: 10/100 sztuk | Wymiar: 16,2x1,5cm

Znakowanie:

☞ 30x90mm

☞ 40x50mm

☞ 30x90mm

23,86 PLN/szt.

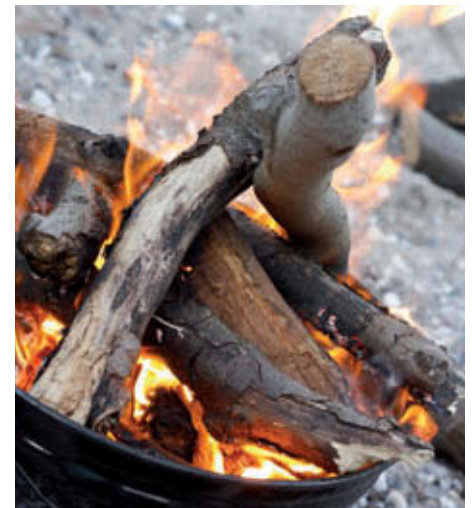
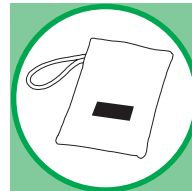

ALL TOGETHER

11-częściowe narzędzie wielofunkcyjne „All together” z nożyczkami, nożem, małą i dużą piłą, otwieraczem do puszek i butelek, korkociągiem, pilniczkiem i śrubokrętem, zapakowane w ozdobne pudełko.

Opakowanie: 25/100 sztuk |
 Wymiar: 10,5x3x2,5cm | **Materiał:** Stal nierdzewna

Znakowanie:

☞ 40x6mm

☞ 40x6mm

☞ 40x6mm



15,83 PLN/szt.



56-030 1131
pomarańczowy

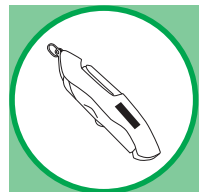

56-030 1130
niebieski



56-030 1132
srebrny



56-030 1133
zielony



WOOD 56-030 1005

Nóż kieszonkowy „Wood” z drewnianym elementem, zawierający parę nożyczek, pilnik, otwieracz do butelek wina i piwa, śrubokręt, otwieracz do konserw, piłkę, narzędzie do skrobania, wykalczkę; zapakowany w eleganckie drewniane pudełko.

Opakowanie: 25/50 sztuk | Wymiar: 9x2,5x1,5 cm |
Materiał: Stal nierdzewna/Drewno

Znakowanie:

-  25x25 mm
-  40x10 mm
-  60x20 mm D
-  22x22 mm
-  40x10 mm

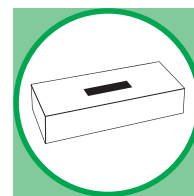

23,15 PLN/szt.

**HUNTER** 56-030 1006

Nóż składany „Hunter” z dużym ostrzem, drewnianym wzorem na uchwycie i klipsem na pasek, pakowany w drewniane, ozdobne pudełko.

Opakowanie: 10/40 sztuk |
Wymiar: 11,5x3,3x2 cm

Znakowanie:

-  25x10 mm
-  25x25 mm
-  70x25 mm D
-  22x22 mm
-  25x10 mm

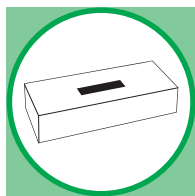

35,31 PLN/szt.

**SURVIVOR** 56-030 1003

Elegancki nóż składany „Survivor” z rączką z drewna brzoźowego, pakowany w ozdobne pudełko.

Opakowanie: 25/100 sztuk |
Wymiar: 10,5x2,9x1,8 cm |
Materiał: Stal nierdzewna/Drewno

Znakowanie:

-  10x40 mm
-  25x25 mm
-  30x8 mm
-  70x15 mm D
-  22x22 mm

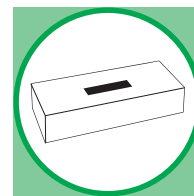

25,51 PLN/szt.

**FOREST** 56-030 1000

Scyzoryk drewniany „Forest” z otwieraczem do butelek i korkociągiem, śrubokrętem, kółkiem na klucze i otwieraczem do puszek, pakowany w ozdobne pudełko.

Opakowanie: 25/100 sztuk |
Wymiar: 9,4x2,4x1,2 cm |
Materiał: Stal nierdzewna/Drewno

Znakowanie:

-  10x40 mm
-  25x25 mm
-  30x8 mm
-  70x25 mm D
-  22x22 mm

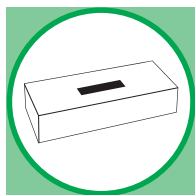

20,67 PLN/szt.

**FOREST** 56-030 1002

11-częściowy drewniany scyzoryk „Forest” z parą nożyczek, pilnikiem, otwieraczem do butelek, korkociągiem, śrubokrętem, otwieraczem do puszek, bolcem, nożykiem, narzędziem do odkamieniania, piłką i kółkiem na klucze, pakowany w ozdobne pudełko.

Opakowanie: 25/50 sztuk |
Wymiar: 9,4x2,4x2,1 cm |
Materiał: Stal nierdzewna/Drewno

Znakowanie:

-  10x40 mm
-  25x25 mm
-  30x8 mm
-  70x25 mm D
-  25x25 mm



26,34 PLN/szt.

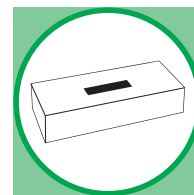

TRANSIT

Aluminiowa butelka „Transit” z karabińczykiem w kolorze butelki i zamknięcie na plastikowy zatrzask, poj. 400 ml.

Opakowanie: 48 sztuk | Wymiar: Ø6,5x17,5cm |
Materiał: Aluminium

Znakowanie:

25x40mm
 25x40mm

9,33 PLN/szt.



56-060 3038
czarny



56-060 3039
zielony



56-060 3040
niebieski



56-060 3041
czerwony



56-060 3042
fioletowy



56-060 3043
pomarańczowy



56-060 3044
srebrny

ok. 400 ml



METALLIC 56-030 1012

Duży nóż składany „Metallic” ze stali nierdzewnej.

Opakowanie: 12/240 sztuk |

Wymiar: 10x3,5x0,6cm |

Materiał: Stal nierdzewna

Znakowanie:

20x10mm
 55x15mm
 55x15mm D
 20x10mm

7,20 PLN/szt.

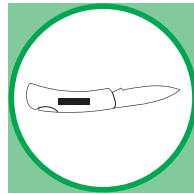

GLOW 56-030 1068

Zestaw 2-częściowy „Glow” składający się z noża i latarki, pakowany w etui z zamkiem błyskawicznym.

Opakowanie: 100 sztuk |

Wymiar: 8,5x11x2,5cm |

Materiał: 600D Polyester

Znakowanie:

31x5/35x7mm
 50x30mm
 30x5mm
 35x7mm

1x
EXTL.

AAA/3/

21,49 PLN/szt.

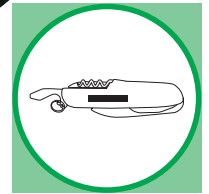

TRIO 56-030 1052

Scyzoryk „Trio” z otwieraczem do puszek, otwieraczem do butelek, korkociągami, śrubokrętem typu phillips, pilnikiem, parą nożyczek, 2 pilkami, narzędziem do odkamieniania, szydełkiem i kółkiem na klucze; model z paskami.

Opakowanie: 25/100 sztuk | Wymiar: 10x3x2cm |

Materiał: Stal nierdzewna

Znakowanie:

45x7mm
 50x5/20x10mm
 45x7mm

11,10 PLN/szt.

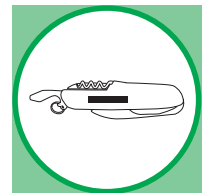

BEDTIME

Śpiwór „Bedtime” (190x75 cm), dzięki suwakowi wokół używany także jako koldra (190x155 cm), wysoki komfort spania, w torbie w tym samym kolorze ze sznurkiem i plastikowym stoperem – nadaje się do rekreacji na świeżym powietrzu, waga ok. 1 kg.

Opakowanie: 10 sztuk | Wymiar: Ø30x49 cm | Materiał: 100% Polyester

Znakowanie:

☞ 200x140/300x120 mm

75,82 PLN/szt.

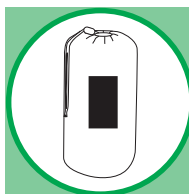

56-060 3514
czerwony



Nadaje się do użytku jako koc

XXL
print



56-060 3511
ciemnoniebieski



56-060 3512
jasnoniebieski



56-060 3513
jasnozielony



56-060 3515
różowy



ORIENTATION 56-060 3019

Kompas „Orientation” zapakowany w lekkie plastikowe pudełko z klapką i metalowym uchwytem.

Opakowanie: 100/300 sztuk |

Wymiar: Ø5,2x2,1 cm

9,57 PLN/szt.



Premium



MONODOME 56-060 3500

Namiot „Monodome” typu igloo, dwuosobowy, z prętami z włókna szklanego, siatką przeciw owadom w przedśionku i dachu, pakowany w torbę z uchwytem.

Opakowanie: 10 sztuk | Wymiar: 120x200x95 cm

Znakowanie:

☞ 120x100 mm

☞ 180x145 mm

☞ 90x40 mm

94,12 PLN/szt.



DRY SEAT

Pokrowiec na siodełko rowerowe „Dry Seat” dzięki elastycznej taśmie pasuje na różne siodełka, wodoodporne.

Opakowanie: 500/1000 sztuk |

Wymiar: 27x22x7 cm | Materiał: 190T Polyester

Znakowanie:

☒ 70x70 mm

2,95 PLN/szt.

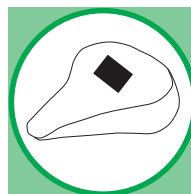

56-040 2463
czerwony



56-040 2460
biały

56-040 2461
czarny

56-040 2462
niebieski

56-040 2464
pomarańczowy

56-040 2465
zielony

56-040 2466
różowy

56-040 2467
żółty

BIKE 56-023 0500

3-częściowy komplet bagażowy na rower „Bike”, zawierający 2 boczne torby z odbłaskami, zamykane na zamki błyskawiczne, z osłoną przeciwdeszczową; plecak z regulowanymi paskami na ramiona.

Opakowanie: 10 kompletów |

Wymiar:

1 ok. 28x41x12 cm

2 ok. 31x41x12,5 cm |

Materiał: 600D Polyester

Znakowanie:

☒ 80x80 mm

87,39 PLN/zestaw



Wodoodporna

2



1

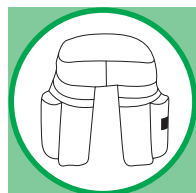

BIKE 56-023 0501

Torba izotermiczna „Bike” na kierownicę roweru, z kieszeniami na zamki błyskawiczne, paskami z tyłu, regulowanym paskiem na ramię, zawiera osłonę przeciwdeszczową i przezroczystą kieszeń na mapę.

Opakowanie: 10 sztuk |

Wymiar: ok. 30x15x18 cm |

Materiał: 600D Polyester

Znakowanie:

☒ 80x40 mm



33,89 PLN/szt.



Wodoodporna



DOWN HILL 56-040 7117

Uchwyt na smartfona „Down Hill” na rower: obejma o rozpiętości ok. 10cm, regulowany przegub dla optymalnego pozycjonowania, przykręcany do kierownicy roweru – przystosowany do większości smartfonów, pakowany w pudełko.

Opakowanie: 50 sztuk |

Wymiar: 12,2x7x8 cm

Znakowanie:

☒ 40x15 mm



17,48 PLN/szt.



NOWOŚĆ



GUARD 56-040 3122

Lampka rowerowa „Guard“ czerwona, tylna, z możliwością założenia na ramię na fluorescencyjnym pasku.

Opakowanie: 50/200 sztuk |
Wymiar: 7 x 4,5 cm

Znakowanie:
40x5 mm



AA//

6,38 PLN/szt.



SOUNDRIDER 56-040 6230

Głośnik rowerowy „Soundrider“, wysokiej jakości dźwięk mono, radio FM, złącze 3,5 mm i USB 2.0, odtwarza pliki i WMA, wbudowany czytnik kart TF/microSD, w zestawie ze słuchawkami i akumulatorami i możliwością ładowania, łatwy do zamocowania.

Opakowanie: 10/40 sztuk |
Wymiar: 8,8x3,8 cm | Materiał: Aluminium

Znakowanie:
35x11 mm
35x11 mm

FM

102,86 PLN/szt.

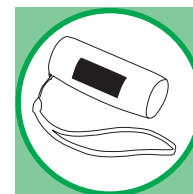

BIKE AID 56-038 1027

Torba rowerowa „Bike Aid“ z odblaskami, praktyczne zapięcia na rzepy, torba z zamkiem błyskawicznym zawiera pompkę, narzędzia oraz zestaw do naprawy uszkodzonej opony, siatkowane kieszenie na zewnątrz z aluminiowym bidonem.

Opakowanie: 10/20 sztuk |
Wymiar: 30x16x9,5 cm

Znakowanie:

50x25 mm
90x40 mm
100x50 mm
50x20 mm

65,31 PLN/szt.



PANORAMA 56-069 9906

Ultramocna latarka LED „Panorama“ z 9 silnymi diodami LED; włącznik pokryty gumą, pętelką na rękę, stelaż mocujący do np. Roweru.

Opakowanie: 50/100 sztuk |
Wymiar: Ø2,9x9,5/8,4x5,5x4,7 cm

Znakowanie:
10x10/25x10 mm
70x20 mm

3x

AAA/3/

11,93 PLN/szt.

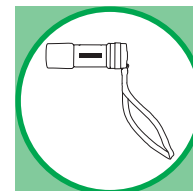

AIRFLOW 56-060 5101

Pompka rowerowa z „prześciówką” dla standardowych opon rowerowych i nadmuchiwanym produktom, zawiera 2 zaworki dla kół rowerowych.

Opakowanie: 100 sztuk |
Wymiar: Ø2,2x22-48cm

Znakowanie:
☞ 50x10mm



14,17 PLN/szt.

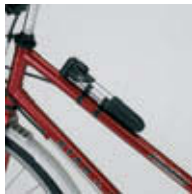
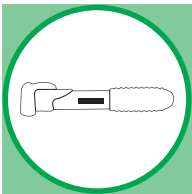

SMART LIGHTS 56-069 9911

Zestaw dwóch lampek rowerowych Smart Lights, jedna lampka świeci na czerwono, druga na biało. Dwa tryby świecenia, światło ciągle i migające, gumowany przycisk on/ff

Opakowanie: 25/250 sztuk |
Wymiar: 5x3,5x1,5/9,5x4,5x2cm

Znakowanie:
☞ 40x10/20x20mm

14,29 PLN/szt.



☑ 2 tryby
świecenia

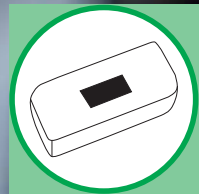

ON TOUR 56-038 1020

Praktyczny komplet narzędzi rowerowych ze stali nierdzewnej „On Tour”, pakowany w podręczne etui.

Opakowanie: 25 sztuk |
Wymiar: 11 x 8,5 x 5 cm | Materiał: 600D Nylon

Znakowanie:
☞ 35x25 mm

31,89 PLN/szt.

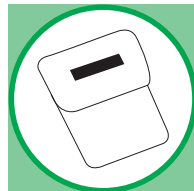

DYNAMIC 56-023 0300

Sakwa na rower „Dynamic” z bardzo trwałego materiału, podzielona na dwie komory zapinane na zamek z klapami z rzepem, każda komora z wewnętrznym paskiem, uchwyt do przenoszenia na górze i odblaski.

Opakowanie: 10 sztuk |
Wymiar: ok. 87,5x32,5x9,5/36x32,5x9,5 cm |
Materiał: włókno chlorowe

Znakowanie:
☞ 220x100mm

71,45 PLN/szt.

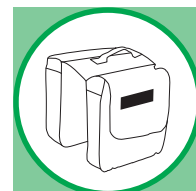

Ceny katalogowe są wyłącznie orientacyjne i mogą ulec zmianie.



SUMMERTIME 56-060 4032

Wiklinowy kosz piknikowy „Summertime” dla 4 osób z plastikowymi kieliszkami do szampana, ceramicznymi talerzami, widelcami, łyżkami i nożami, z rączką z boku, uchwytem, paskiem na ramię i zamkiem.

Opakowanie: 4 sztuk | Wymiar: 43x30x31,5 cm

Znakowanie:

☒ 20x20mm

247,06 PLN / szt.



Dla 4



CENTRAL PARK 56-060 4007

Kosz piknikowy „Central Park” z paskiem na ramię, zawiera zestaw porcelany dla 2 osób, sztućce, termos i obrus.

Opakowanie: 4 sztuki | Wymiar: 41x31x19 cm

229,58 PLN / szt.



Dla 2



SIT DOWN 56-060 4005

Koc piknikowy w kratę „Sit down”, podszewka odporna na brud.

Opakowanie: 20 sztuk | Wymiar: 127x152 cm

Znakowanie:

☒ 100x30mm

50,19 PLN / szt.

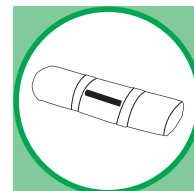

Ochronny spód

COFFEE 56-060 4009

Plecak piknikowy „Coffee” dla 2 osób, ze sztućcami, kubkami i termosem z nierdzewnej stali, nożem do chleba, serwetkami z tkaniny, drewnianą deską do krojenia, 2 pojemnikami z nierdzewnej stali na mleko i cukier, bez koca piknikowego.

Opakowanie: 6 sztuk | Wymiar: 27x18x35 cm |
Materiał: 600D / Stal nierdzewna

Znakowanie:
☒ 150x200 mm



147,50 PLN / szt.



Dla 2

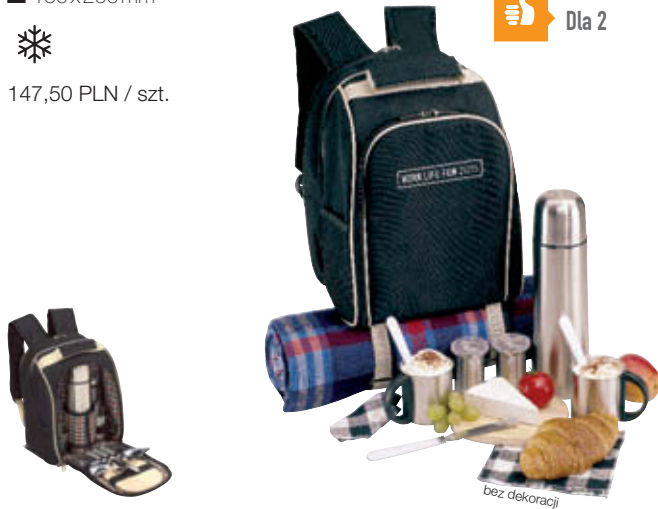

bez dekoracji

GET-TOGETHER

Zestaw sztućców piknikowych „Get-together” składa się z 4 sztuk: nóż, widelec, łyżka i etui – sztućce mogą być łatwo przechowywane razem, wykonane z solidnego plastiku.

Opakowanie: 100/300 sztuk |
Wymiar: 3,2x1,5x17,5 cm

Znakowanie:
☒ 40x10/20x10 mm
3,19 PLN / szt.

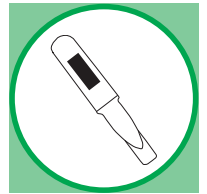

56-060 4060
niebieski



56-060 4061
biały



56-060 4062
czerwony



MADISON PARK 56-060 4034

Kosz piknikowy „Madison Park”, dla 4 osób, termoizolacyjna kieszeń zamykana na zamek, zawiera sztućce z uchwytem z tworzywa sztucznego, ceramiczną zastawę zabezpieczoną paskami, koc piknikowy z ochronnym spodem, wygodne uchwyty do noszenia.

Opakowanie: 4 sztuk |
Wymiar: 46x30x21 cm
262,30 PLN / szt.



bez dekoracji



Dla 4



DIABOLO 56-060 4026

Plecak piknikowy „Diabolo”, dla 2 osób, z wysokiej jakości tkaniny i izolowanym pojemnikiem na napoje w przedniej części.

Opakowanie: 4 sztuki |
Wymiar: 39x33x29 cm |
Materiał: 600D Polyester

Znakowanie:
☒ 110x80 mm



203,25 PLN/szt.



Koc z ochronnym podbiciem na ziemię



bez dekoracji

OUTSIDE

Plecak piknikowy „Outside” dla 2 osób, z izolowaną kieszenią główną; kieszeń przednia z plastikowymi sztućcami, 2 plastikowe talerze i kieliszki, 2 materiałowe serwetki, 2 siatkowane kieszonki po bokach, rączka do przenoszenia i ergonomicznie wykładane paski na ramiona.



Opakowanie: 12 sztuk |
Wymiar: 27 x 14 x 37 cm |
Materiał: 600D Poliester

Znakowanie:
☒ 100x80 mm



81,25 PLN/szt.



bez dekoracji

56-060 4042
niebieski/szary



56-060 4043
czarny



kieszeń termiczna

GREEN PARK 56-060 4002

Bambusowy kosz piknikowy „Green Park” z tworzywa sztucznego zastawą dla 4 osób i obrusem.

Opakowanie: 6 sztuki | Wymiar: 46x30x20 cm
150,34 PLN/szt.



Dla 4



bez dekoracji

HYDE PARK 56-060 4020

Plecak piknikowy „Hyde Park” dla 4 osób z wbudowaną torbą chłodzącą; zawiera sztućce, plastikowe naczynia i kieliszki do wina, nóż do sera, otwieracz, serwetki z tkaniny, pojemnik na sól i przeprz oraz deskę do krojenia.

Opakowanie: 6 sztuk |
Wymiar: 28x21x39 cm |
Materiał: 600D Polyester

Znakowanie:
100x80mm



155,54 PLN / szt.



Dla 4



bez dekoracji

COOL MUSIC 56-060 2101

Izolacyjny pojemnik „Cool music” z radiem, wejściem na słuchawki, anteną i uchwytem, pojemność ok. 4 litrów

Opakowanie: 6 sztuk | Wymiar: 30x24x22 cm

Znakowanie:
45x10mm



AA//

141,84 PLN / szt.



około 4 litry



bez dekoracji

OPEN-AIR

Koc piknikowy „Open-air” wykonany z miękkiej włóczki z kolorowym wykończeniem i uchwytem do niesienia.

Opakowanie: 32 sztuk | Wymiar: 180x120 cm |
Materiał: Polyester

Znakowanie:

100x30mm

100x30mm

100x30mm

31,06 PLN / szt.

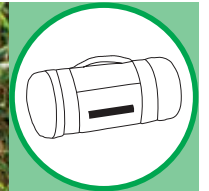

56-060 3997
zielony



56-060 4000
niebieski



56-060 3996
czerwony



56-060 3998
turkusowy



56-060 3999
czarny



PEEWEE 56-060 6022

Kieszonkowy latawiec „Peewee” gotowy do lotu - z kolorowym ogonem, 4 komory powietrzne, obrotowy sznur zapobiegający plątaniu się, łatwo się składa, pakowany w torbę z plastikowym korkiem i sznurkiem, idealny do noszenia w torbie lub torebce.

Opakowanie: 100 sztuk |
Wymiar: 50x30/16x9,5 cm

Znakowanie:
☞ 50x25 mm
23,74 PLN / szt.

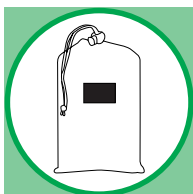

LOOPING

Latawiec promocyjny „Looping” z lekkim stelażem z włókna szklanego, uchwytem na sznurek i kolorowym ogonem.

Opakowanie: 250 sztuk | Wymiar: 70x58 cm |
Materiał: 190T Polyester

Znakowanie:
☞ 220x200 mm
14,76 PLN / szt.

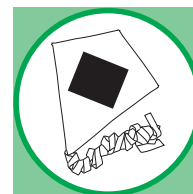

56-060 6011
czerwony



56-060 6016
biały



56-060 6010
niebieski

DAVID 56-060 6100

Mini zestaw do gry w Boule „David”, zawierający 6 metalowych kul, drewnianą kulę i czerwony sznurek do mierzenia, pakowany w czarną etui z zamkiem błyskawicznym.

Opakowanie: 20 sztuk | Wymiar: 11x7x3 cm

Znakowanie:
☞ 60x20 mm
☞ 10x10 mm

20,43 PLN / szt.

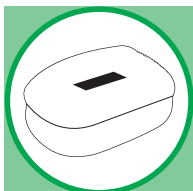

Mini



GOLIATH 56-060 6104

Gra Boule „Goliath”, składa się z 6 metalowych kul, drewnianej piłeczki i czerwonego sznurka, pakowany w torbę z zamknięciem.

Opakowanie: 4 sztuk | Wymiar: 22,5x15x7,5 cm

Znakowanie:
☞ 210x135 mm
71,69 PLN / szt.

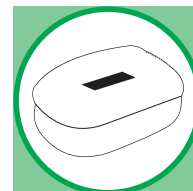

SCORE 56-060 6112

Zestaw do grykieta „Score” składa się z 4 drewnianych młotków (długość ok. 78cm.), 4 kolorowych drewnianych kul, 10 obręczy i po 1 kolku początkowym i końcowym, w nylonowej siatce

Opakowanie: 10 kompletów | Wymiar: 78 cm |
Materiał: drewniany

Znakowanie:

☐ 30x10 mm

☑ 300x10/20x20 mm

73,81 PLN/komplet

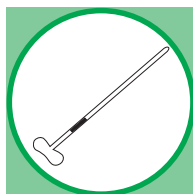

 **NOWOŚĆ**



CRAZY LOOP 56-050 1058

Gra „Crazy Loop” wykonana z drewna, w kształcie żaby, w zestawie 4 pętle do zarzucania ze sznurka z drewnianymi znacznikami w różnych kolorach

Opakowanie: 24/48 sztuk | Wymiar: Ø 12x14,4 cm |
Materiał: drewniany

Znakowanie:

☐ 70x20/20x5 mm

☑ 20x5 mm

☑ 80x20 mm

17,95 PLN/szt.



 **NOWOŚĆ**



PERFECT PLACE

Wygodna poduszka składana „Perfect place“ na trzy części.

Opakowanie: 50/100 sztuk |

Wymiar: 34x26 cm | Materiał: 100% Polyester

Znakowanie:

☒ 200x40 mm

6,38 PLN/szt.

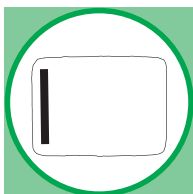

56-100 0014
pomarańczowy



Przenośne
siedzenie



56-100 0010
czarny



56-100 0011
niebieski



56-100 0012
czerwony



PLAY TIME

56-060 5007

Piłka do siatkówki plażowej „Play time“ wykonana ze skóry syntetycznej, dwie warstwy z osiemnastoma panelami, rozmiar 5.

Opakowanie: 50 sztuk | Wymiar: ok. Ø20cm

Znakowanie:

☒ 40x25mm

31,53 PLN/szt.

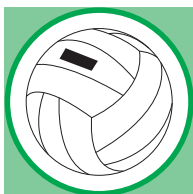

Ceny katalogowe są wyłącznie orientacyjne i mogą ulec zmianie.



REFRESHER

Butelka na napoje „Refresher“ z funkcją chłodzenia wyjmowany drążek chłodzący, wbudowane uszko w pokrywie do zawieszania, poj. ok. 600ml.

Opakowanie: 56 sztuk | Wymiar: Ø6,8x26cm

Znakowanie:

☒ 20x30mm

19,13 PLN/szt.



Wyjmowany drążek chłodzący



56-030 4126
czerwony

56-030 4127
niebieski

ARENA 56-060 5017

Piłka nożna „Arena” zrobiona ze skóry syntetycznej, dwie powierzchnie, 32 segmenty, wielkość 5.

Opakowanie: 50 sztuk | Wymiar: size 5

Znakowanie:
 40x40 mm

31,18 PLN/szt.

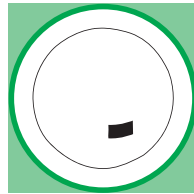

AIRFLOW 56-060 5101

Pompka rowerowa z „prześciówką” dla standardowych opon rowerowych i nadmuchiwalnych produktów, zawiera 2 zaworki dla kół rowerowych.

Opakowanie: 100 sztuk |
 Wymiar: Ø2,2x22-48 cm

Znakowanie:
 50x10 mm



14,17 PLN/szt.

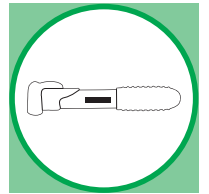

KICK

Piłka „Kick” jednowarstwowa, z 32 segmentów, rozmiar 5, z błyszczącego PCV.

Opakowanie: 50 sztuk | Wymiar: size 5 | Materiał: 100% PVC

Znakowanie:
 40x40 mm

31,53 PLN/szt.



56-060 5024
srebrny



56-060 5025
niebieski



56-060 5026
czerwony



56-060 5027
pomarańczowy



HOT AND COOL 56-031 0010

Chłodziarko-podgrzewarka turystyczna „Hot and Cool”, połączenie z zasilaniem 12 V lub z sieci 230 V, z rozkładaną rączką.

Opakowanie: 4 sztuki |
Wymiar: 18,4x25,5x27,6cm

Znakowanie:
☞ 100x20mm
261,82 PLN/szt.

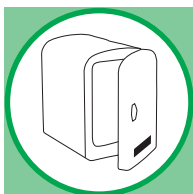

☝ około 4 litry



MC COOL 56-031 0020

Mini lodówka „Mc Cool” z wysuwającym uchwytem do przenoszenia, połączenie z zasilaniem 12 Volt (zapalniczka samochodowa) lub z sieci 220-240 Volt, pojemność ok. 4 litrów.

Opakowanie: 4 sztuk |
Wymiar: 27,5x19,4x27,7cm

Znakowanie:
☞ 100x20mm



297,84 PLN/szt.

☝ około 4 litry

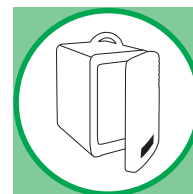

CLOUD

Osłona przeciwsłoneczna „Cloud” na plażę, z prętami z włókna szklanego, pakowana w okrągłą torbę z uchwytem.

Opakowanie: 10 sztuk |
Wymiar: 190x100x106cm

Znakowanie:
☞ 300x300/85x85mm
66,96 PLN/szt.



56-060 3501
niebieski



56-060 3507
pomarańczowy

SHIELD

Oslona plażowa „Shield” łatwa do rozłożenia i demontażu, wygodna powierzchnia do leżenia, część zacieniająca, stabilne słupki z włókna szklanego z funkcją automatycznego pozycjonowania, w okrągłej torbie na suwak z 2 uchwytami

Opakowanie: 50 sztuk | Wymiar: 120x65/40x40cm

Znakowanie:

 200x200mm

 200x200mm

31,41 PLN/szt.

 **NOWOŚĆ**

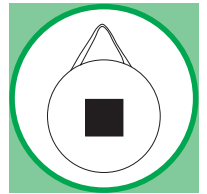

56-060 2113
niebieski



56-060 2114
pomarańczowy



56-060 2115
zielony

BEACHLIFE 56-060 6152

Zestaw do zabawy na plaży „Beachlife” 7-elementów: składa się z małego plastikowego wiadra z uchwytem, łopatkę, grabek i foremek. Wiadra i foremki różnią się kolorem i kształtem, zapakowane w woreczek z siatki.

Opakowanie: 90/180 sztuk | Wymiar: ok. 16x9cm

Znakowanie:

 35x20mm

6,26 PLN/szt.

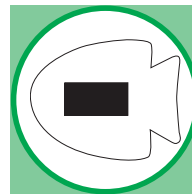

FISHING

Podbierak „Fishing” z lekkiej stali nierdzewnej, wysuwany pręt z gumowym uchwytem – idealny do łapania owadów, motyli lub ryb.

Opakowanie: 25/100 sztuk | Wymiar: Ø20x38-86cm

Znakowanie:

 30x5mm

 20x4mm

12,40 PLN/szt.



56-060 6154
różowy



56-060 6155
zielony

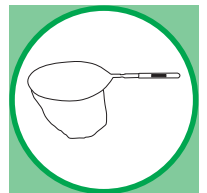

Wysuwany

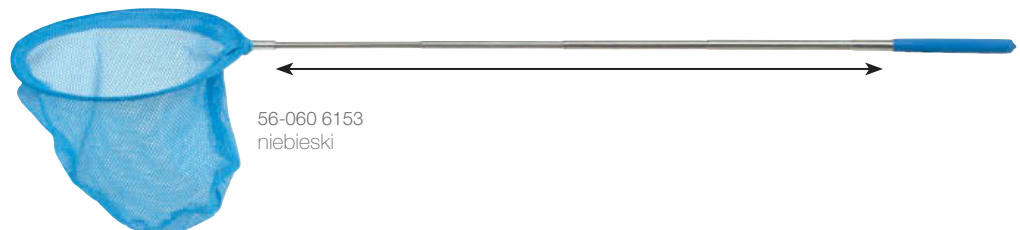

56-060 6153
niebieski



MARINA

Mata plażowa z nadmuchiwaną poduszką, składa się w torbę.

Opakowanie: 20 sztuk |
Wymiar: 180x86,5 cm

Znakowanie:
☐ 200x120 mm
23,15 PLN/szt.



56-060 2100
niebieski/biały



56-060 2122
zielony/biały

56-060 2121
czerwony/biały



COOL DOWN 56-040 6304

Pistolet na wodę „Cool down”, przydatny w upalne dni, pracuje bez baterii, składa się z przezroczystej tuby, pompy ciśnieniowej, spustu oraz taśmy do zaczepienia; w celu uruchomienia mechanizmu wystarczy nacisnąć przycisk.

Opakowanie: 50/100 sztuk |
Wymiar: Ø4,2x21 cm

Znakowanie:
☐ 40x15 mm



11,57 PLN/szt.

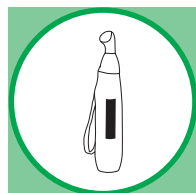

SUN PROTECTOR 56-060 1051

Regulowana opaska „Sun protector” z testerem UV, środkowy obszar zmienia kolor, a 4 emotikony pokazują, jak wysokie jest promieniowanie UV.

Opakowanie: 1000 sztuk |
Wymiar: 23x3,8x0,2 cm

Znakowanie:
☐ 25x25 mm
3,31 PLN/szt.



Urządzenie
pomiarowe
UV

SUN GUARD 56-060 1050

Brelok „Sun guard” z testerem UV i instrukcją obsługi, środkowy obszar zmienia kolor, a 4 emotikony pokazują, jak wysokie jest promieniowanie UV.

Opakowanie: 1000/2000 sztuk |
Wymiar: 3,6x9x0,2 cm

Znakowanie:
☐ 25x25 mm
2,95 PLN/szt.



Urządzenie
pomiarowe UV

COAST

Plazowa mata „Coast” praktycznie zwijana i chowana do etui na suwak, z paskiem na ramię, wykonana z wysokiej jakości materiału odpornego na wodę i zabrudzenia.

Opakowanie: 50 sztuk |
Wymiar: 180x60/Ø7x60cm

Znakowanie:
☒ 300x150mm
15,94 PLN/szt.

XXL
print

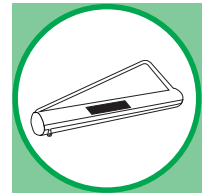

56-060 2126
zielony



56-060 2123
niebieski



56-060 2124
czerwony



56-060 2125
żółty



56-060 2127
pomarańczowy



56-060 2128
różowy

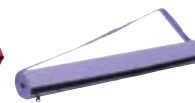

56-060 2129
fioletowy



ALOHA

Słoneczny i plażowy parasoll „Aloha”: 2-częściowa laska metalowa z przegubem obrotowym, metalowe szyny, plastikowe kolce, poszycie poliester, segmenty parasola z szerokimi falbanami, poliestrowa torba w kolorze poszycia.

Opakowanie: 6/12 sztuk | Wymiar: Ø160cm |
Materiał: Metal/Polyester

Znakowanie:
☒ 65x140/400/200x340mm
☒ 65x140/400/200x340mm
51,85 PLN/szt.



56-010 6012
czerwony



56-010 6010
biały



56-010 6011
niebieski



56-010 6013
niebieski/biały



56-010 6014
czerwony/biały

TRENDY

Wielofunkcyjne nakrycie głowy „Trendy” z możliwością noszenia na 7 sposobów – zapewnia ochronę przed ciepłem, zimnem i wiatrem.

Opakowanie: 150/300 szt. |
Wymiar: 24,5x47 cm

Znakowanie:
☒ 180x50mm
☒ 80x50mm
☒ 180x50mm
☒ 80x50mm
5,20 PLN/szt.

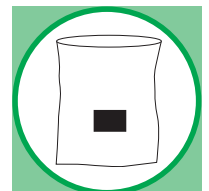

56-070 2322
jasnozielony

NOWOŚĆ



56-070 2320
czerwony



56-070 2321
czarny



56-070 2323
niebieski



56-070 2324
jasnoniebieski



56-070 2325
różowy



56-070 2326
pomarańczowy



56-070 2327
szary



NOTOS

Wentylator „Notos” przezroczyste skrzydła, nasadka zamykająca, włącznik/wyłącznik

Opakowanie: 50/200 sztuk | Wymiar: Ø3x9,9 cm

Znakowanie:

☞ 50x10/25x10 mm

☞ 50x10/25x10 mm



AAA/3/

7,20 PLN / szt.

 **NOWOŚĆ**

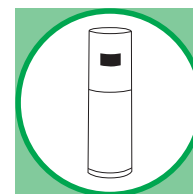

56-040 6316
biały



56-040 6318
czerwony



56-040 6317
niebieski



SWIRL

Ręczny wentylator „Swirl” wraz ze sznureczkiem do zawieszenia na szyi i z bocznym włącznikiem.

Opakowanie: 50/200 sztuk |

Wymiar: 3x4x12 cm

Znakowanie:

☞ 15x20mm



AAA/3/

8,38 PLN / szt.



56-040 6312
pomarańczowy



56-040 6309
biały



56-040 6310
niebieski



56-040 6311
czerwony



56-040 6313
zielony



JOKE 56-105 9112

Ręcznik plażowy z grą „Warcaby”.

Opakowanie: 20 sztuk | Wymiar: 150x75 cm |
Materiał: 100% bawełna, 340 g/m²

Znakowanie:

☞ 300x60 mm

58,69 PLN / szt.

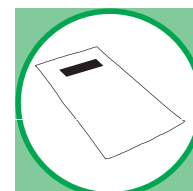





STYLISH

Okulary przeciwsłoneczne „Stylish” z ciemnymi barwionymi szklami, certyfikatem UV 400, klasa trzecia – odpowiednie na mocne promienie słoneczne, wysokiej jakości plastikowe oprawki, szerokie brzożki idealne na Twoją reklamę

Opakowanie: 10/250 sztuk |
Wymiar: jeden rozmiar

Znakowanie:
☒ 20x5mm
5,55 PLN/szt.

 **NOWOŚĆ**



56-060 3058
żółty

 **certyfikatem UV 400, klasa trzecia**



56-060 3052
czarny



56-060 3053
biały



56-060 3054
niebieski



56-060 3055
zielony



56-060 3056
czerwony



56-060 3057
różowy



56-060 3059
pomarańczowy

CLASSIC 56-060 3051

Okulary przeciwsłoneczne „Classic”, współczesne wzornictwo, 100% ochrony UV, pakowane w odporną etui.

Opakowanie: 50/150 sztuk

Znakowanie:
☒ 12x12mm
☒ 50x30mm
☒ 12x12mm
☒ 50x30mm

16,77 PLN/szt.

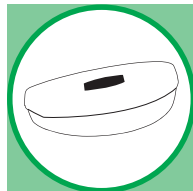

EYE-CATCHER 56-060 3050

Okulary przeciwsłoneczne „Eye-Catcher” ze 100% ochroną UV, prosta oprawka, pakowane w odporną etui.

Opakowanie: 50/150 sztuk

Znakowanie:
☒ 12x12mm
☒ 50x30mm
☒ 12x12mm
☒ 50x30mm

14,41 PLN/szt.

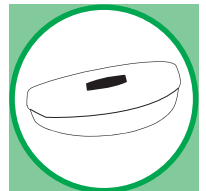

SUMMER FEELING

Zestaw plażowy „Summer feeling” zawiera dwa drewniane kijki z kolorowymi uchwytami, jedną miękką piłkę; zapakowany w siatkową torbę.

Opakowanie: 50 sztuk | Wymiar: 33,2x18,9x5cm

Znakowanie:

☐ 45x30mm

8,38 PLN/szt.

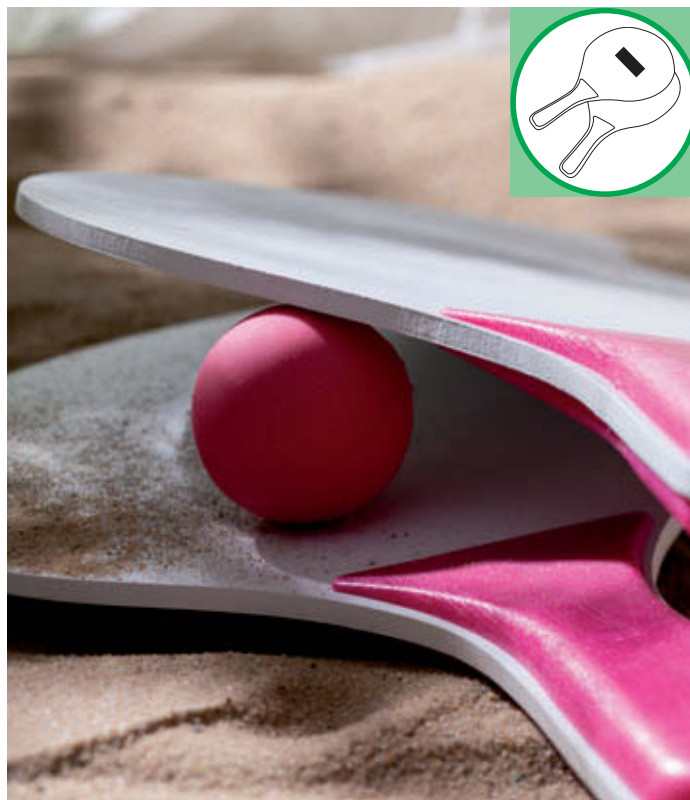

SKYDIVE 56-050 1056

Proca „Skydive” gumka uruchamiająca urządzenie, skrzydła i podświetlenie włączane przyciskiem on/off.

Opakowanie: 100/1200 sztuk | Wymiar: 15,5x2cm

Znakowanie:

☐ 30x10mm

3x
INCL.

2,36 PLN/szt.

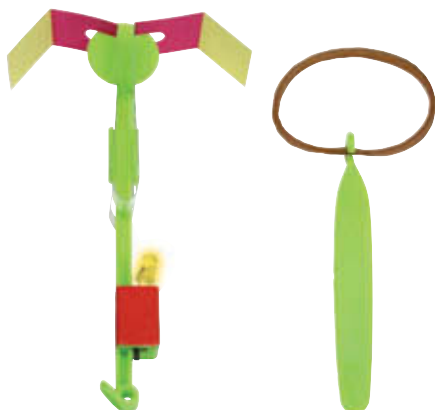
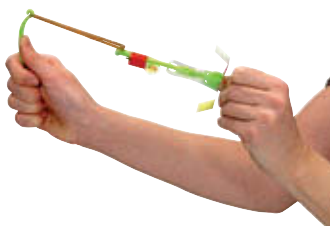

FLYING LEAP

Składany dysk latający „Flying Leap” o średnicy ok. 25cm po rozłożeniu (złożony ok. 8cm) pakowany w etui w tym samym kolorze.

Opakowanie: 50/500 sztuk |

Wymiar: Ø25/9,5cm | Materiał: 170T Polyester

Znakowanie:

☐ 40x40mm

☉ Ø150mm

2,01 PLN/szt.

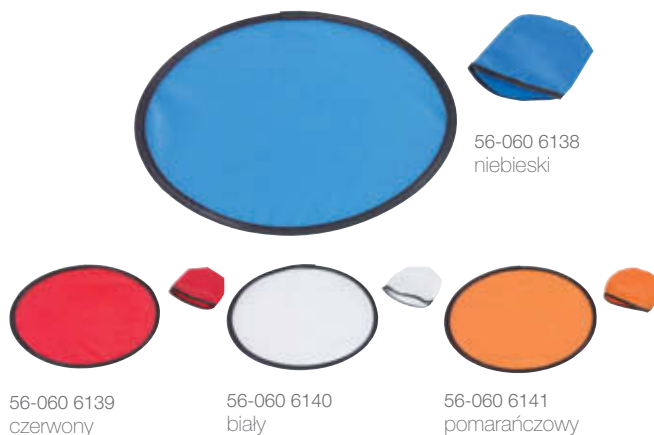
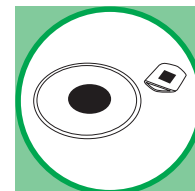

COME BACK

Bumerang „Come Back”, średnica ok. 24 cm.
Opakowanie: 200/400 sztuk | Wymiar: Ø24 cm
Znakowanie:
 12x12 mm
 2,01 PLN/szt.

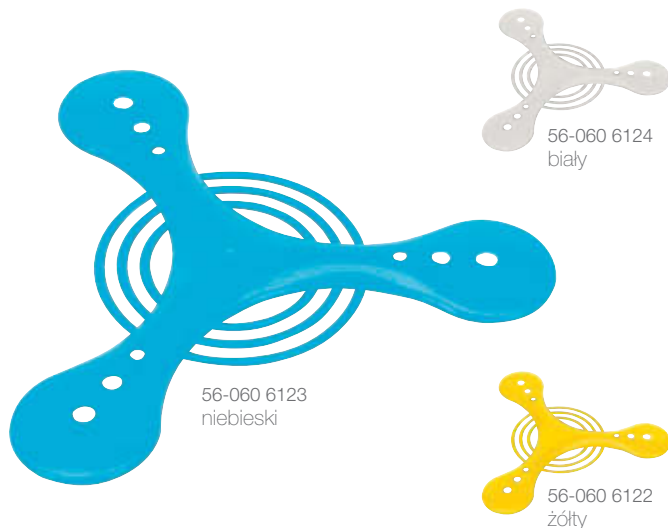
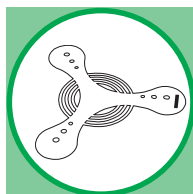

GAMBLE

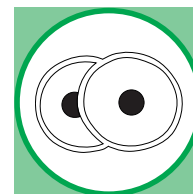

Zestaw plażowy „Gamble” z 2 elastycznymi uchwytami i 1 piłką z przyssawkami.
Opakowanie: 100 sztuk | Wymiar: Ø18 cm
Znakowanie:
 Ø25 mm
 6,61 PLN/szt.



HAVE FUN

Zestaw plażowy „Have fun” zawiera 1 miękką piłkę, 2 rakiетки z plastikową ramką i elastycznym materiałem wewnątrz.

Opakowanie: 30 sztuk |
 Wymiar: 18,9x33,2x5 cm

Znakowanie:
 15x10 mm
 70x70 mm
 26,57 PLN/szt.





INDIAN

Piłka plażowa „Indian” nadmuchiwana w świeżych mrożonych kolorach.

Opakowanie: 100/500 sztuk | Wymiar: ok. Ø22 cm | Materiał: 0,17mm PVC

Znakowanie:

 100x40 mm

 120x60 mm

Nie zawiera szkodliwych ftalanów

2,60 PLN/szt.

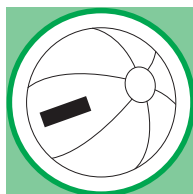

56-060 2270
niebieski

56-060 2273
biały



UNIVERSE 56-060 2002

Piłka plażowa „Universe” nadmuchiwana kula ziemską.

Opakowanie: 100/200 sztuk | Wymiar: ok. Ø28 cm | Materiał: 0,18mm PVC

Znakowanie:

 60x30mm

Nie zawiera szkodliwych ftalanów

5,20 PLN/szt.



Te artykuły są wolne od ftalanów. Ftalany to szkodliwe szczególnie dla zdrowia dzieci związki chemiczne dodawane do tworzyw sztucznych i farb. Nasze produkty ich nie posiadają dlatego gwarantują bezpieczeństwo i zdrowie.



Ceny katalogowe są wyłącznie orientacyjne i mogą ulec zmianie.

GO FOR GOAL 56-060 2209

Piłka plażowa nadmuchiwana „Go for Goal”, wzór futbolowy.

Opakowanie: 100/200 sztuk | Wymiar: ok. Ø30 cm | Materiał: 0,17mm PVC

Znakowanie:

 50x50mm

 50x50mm

Nie zawiera szkodliwych ftalanów

4,25 PLN/szt.



ATLANTIC

Pilka plażowa „Atlantic” nadmuchiwana.

Opakowanie: 100/200 sztuk |

Wymiar: ok. Ø28 cm | Materiał: 0,17mm PVC

Znakowanie:

 140x40mm

 150x60mm

Nie zawiera szkodliwych ftalanów

2,94 PLN/szt.

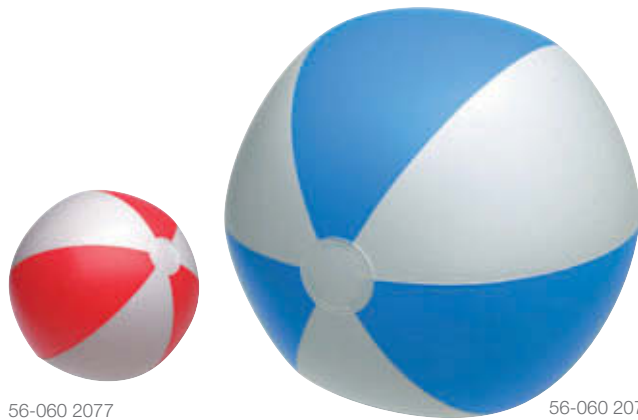
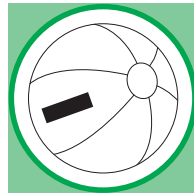

56-060 2077
czerwony/biały

56-060 2076
niebieski/biały

PACIFIC

Nadmuchiwana piłka plażowa „Pacific”,
6 segmentów.

Opakowanie: 100/200 sztuk |

Wymiar: ok. Ø28 cm |

Materiał: 0,17mm PVC

Znakowanie:

 100x40mm

 120x60mm

Nie zawiera szkodliwych ftalanów

2,99 PLN/szt.

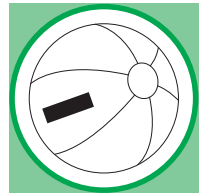

56-060 2304
niebieski

56-060 2303
różowy

56-060 2306
biały

56-060 2307
fioletowy

56-060 2308
turkusowy

ATLANTIC

Pilka plażowa „Atlantic” nadmuchiwana.

Opakowanie: 100/200 sztuk |

Wymiar: ok. Ø28 cm |

Materiał: 0,17 mm PVC

Znakowanie:

 140x40mm

 150x60mm

Nie zawiera szkodliwych ftalanów

3,19 PLN/szt.



56-060 2079
biały/zielony



56-060 2078
żółty/biały

56-060 2080
pomarańczowy/biały

56-060 2081
biały/różowy

56-060 1990
fioletowy/biały

56-060 1991
turkusowy/biały



BIG BOSS 56-060 2087

Nadmuchiwany rekin „Big Boss” z czarnymi uchwytami.

Opakowanie: 24 sztuk |
Wymiar: ok. 130x50x40cm |
Materiał: 0,13mm PVC

Znakowanie:
☞ 120x100mm
Nie zawiera szkodliwych ftalanów
15,23 PLN/szt.

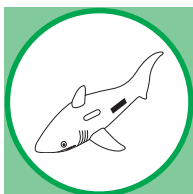

EDI 56-060 2088

Nadmuchiwany delfin „Edi” z czarnymi uchwytami.

Opakowanie: 24 sztuk |
Wymiar: ok. 120x40x40cm |
Materiał: 0,13mm PVC

Znakowanie:
☞ 120x70mm
Nie zawiera szkodliwych ftalanów
13,58 PLN/szt.

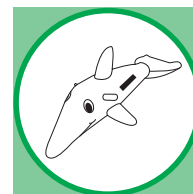

MANNI 56-060 2086

Nadmuchiwany krokodyl „Manni” z czarnymi uchwytami.

Opakowanie: 24 sztuk |
Wymiar: ok. 133x30x20cm |
Materiał: 0,13mm PVC

Znakowanie:
☞ 130x50mm
Nie zawiera szkodliwych ftalanów
15,23 PLN/szt.





ROXY 56-060 2089

Nadmuchiwany delfin „Roxy” z czarnymi uchwytami.

Opakowanie: 24 sztuk |
Wymiar: ok. 160x75x40cm |
Materiał: 0,30mm PVC

Znakowanie:

100x70mm

Nie zawiera szkodliwych ftalanów

59,76 PLN/szt.

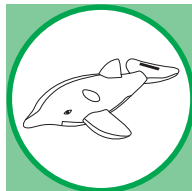

DAISY 56-060 2120

Nadmuchiwany rekin „Daisy” z czarnymi uchwytami.

Opakowanie: 24 sztuk | Wymiar: ok. 170x100x55cm |
Materiał: 0,25mm PVC

Nie zawiera szkodliwych ftalanów

53,85 PLN/szt.



SEASIDE

Fotel nadmuchiwany „Seaside” (wytrzymałość do ok. 100 kg).

Opakowanie: 25 sztuk | Wymiar: ca. 77x65x45 cm
ok. 77x65x45 cm | Materiał: 0,25mm PVC

Znakowanie:

≡ 210x170mm

Nie zawiera szkodliwych ftalanów

30,94 PLN/szt.



56-060 2206
niebieski/
transparentny

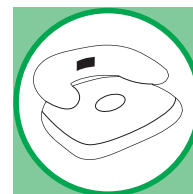

56-060 2213
pomarańczowy/
transparentny



56-060 2311
biały/transparentny



BEACH SEASON 56-060 2118

Nadmuchiwany materac „Beach season” z jedną komorą powietrzną.

Opakowanie: 24 sztuk | Wymiar: ok. 170x62x13 cm |
Materiał: 0,25mm PVC

Znakowanie:

≡ 220x50/50x120mm

Nie zawiera szkodliwych ftalanów

47,83 PLN/szt.

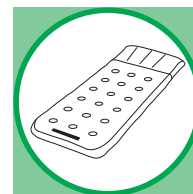
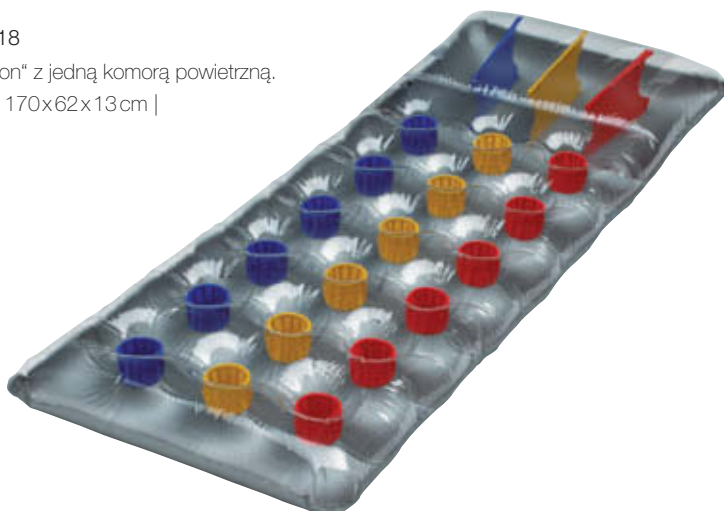

OVERBOARD

Nadmuchiwane koło do pływania „Overboard“ wypełnione piankowymi kuleczkami, średnica przy spuszczonej powietrzu ok. 27 cali.

Opakowanie: 50/100 sztuk | Wymiar: Ø64 cm |
Materiał: 0,17 mm PVC

Znakowanie:

120x30 mm

200x60 mm

9,45 PLN/szt.

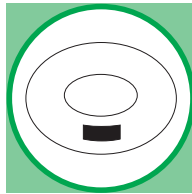

NOWOŚĆ



56-060 2323
turkusowy

56-060 2322
czerwony

56-060 2324
różowy



ON THE BEACH 56-060 2315

Nadmuchwane koło do pływania „On the beach“ z dwoma elastycznymi uchwytami.

Opakowanie: 20 sztuk | Wymiar: ok. Ø80 cm |
Materiał: 0,22mm PVC

Znakowanie:

200x150 mm

Nie zawiera szkodliwych ftalanów

23,62 PLN/szt.

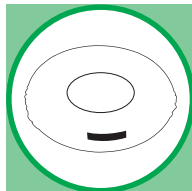

CHILL + RELAX 56-060 2119

Nadmuchiwany materac „Chill + relax“ z dwiema komorami powietrznymi i dwoma wentylami, dodatkową poduszką, ze sznurkiem dookoła materaca do trzymania, miejsce do leżania: około 158x82 cm, max 75kg.

Opakowanie: 4 sztuk |

Wymiar: ok. 208x132x28 cm |

Materiał: 0,35 mm PVC

Znakowanie:

220x50 mm

Nie zawiera szkodliwych ftalanów

173,01 PLN/szt.



Ekstra szeroki



FUN IN THE SUN

Nadmuchiwany młotek „Fun in the sun“: średnica przy spuszczonej powietrzem ok. 33 cale, głowica młotka wydaje skrzypiące dźwięki po naciśnięciu.

Opakowanie: 100/200 sztuk |

Wymiar: 87x42x12 cm | Materiał: 0,15 mm PVC

Znakowanie:

☰ 120x30 mm

☰ 120x30 mm

Nie zawiera szkodliwych ftalanów

8,03 PLN/szt.



56-060 2325
czerwony

 **NOWOŚĆ**

 **Wydaje skrzypiące dźwięki**



56-060 2326
niebieski

KNOCK OUT 56-060 2220

Rękawice bokserskie „Knock out“, nadmuchiwane, zawierają wentyle i taśmy do wiązania rękawic.

Opakowanie: 50 kompletów |

Wymiar: ok. 45x31x21 cm |

Materiał: 0,18 mm PVC

Znakowanie:

☰ 110x80 mm

16,77 PLN/zestaw

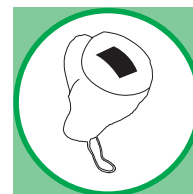

ANIMAL PLEASURE 56-060 6130

Zabawka na wodę „Animal pleasure“, wodę nalewa się wyciągając serduszko zabawki, po naciśnięciu rozpyla wodę, mix 4 kształtów.

Opakowanie: 48/192 sztuk | Wymiar: Ø3x29,8 cm

Znakowanie:

☰ 40x10 mm

5,67 PLN/szt.

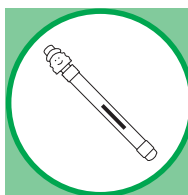

SIMPLY MAGIC

Wodna butelka „Simply Magic“ z zamknięciem, osłoną i karabińczykiem - nienapełnioną butelkę można złożyć w celu zaoszczędzenia miejsca, pojemność około 480ml.

Opakowanie: 100/400 sztuk |

Wymiar: 23x14x3,5cm
23x15x3,5cm

Znakowanie:

☑ 60x15/40x40mm

Nie zawiera szkodliwych ftalanów

4,72 PLN/szt.



Można złożyć aby oszczędzić miejsce gdy nie jest napełniona



56-060 3033
zielony



56-060 3034
pomarańczowy



56-060 3035
niebieski



56-060 3036
czerwony



56-060 3037
transparentny

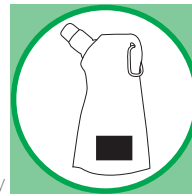

ON TRACK

Butelka „On track“ z ozdobnym kompasem, wyjmowanym drążkiem chłodzącym w zakrętkę i wbudowanym pałąkiem do zawieszania, poj. 500 ml.

Opakowanie: 56 sztuk | Wymiar: Ø6,5x19,5cm

Znakowanie:

☑ 15x20mm

8,74 PLN/szt.



ok. 500 ml



56-030 4194
zielony



Wymowany drążek chłodzący



56-030 4195
niebieski



56-030 4196
czerwony



56-030 4197
pomarańczowy



56-030 4198
fioletowy



56-030 4199
różowy

ICE CUBE 56-060 6144

Przezroczysta torba izotermiczna „Ice cube“ z rączkami, przed użyciem należy włożyć torbę do zamrażarki, dzięki czemu przenoszone napoje pozostają dłużej zimne, odpowiednia na 1-litrową butelkę.

Opakowanie: 25/50 sztuk |

Wymiar: 10x10x25cm

Znakowanie:

☑ 40x20mm

☑ 40x20mm



10,27 PLN/szt.



bez odkorkacji



Na 1-litrową butelkę

FIT AND FUN 56-060 6109

Kijki do Nordic Walking „Fit and fun”, przedłużane, z wbudowanym kompasem w rączkach, pakowane w torbę.

Opakowanie: 20 kompletów |
Wymiar: 58-135 cm | Materiał: Aluminium

Znakowanie:

☰ 250x40 mm

✂ 30x10 mm

81,25 PLN/zestaw

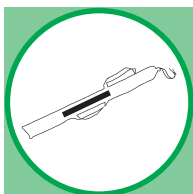

MOUNTAIN 56-060 6114

Kijki do nordic walking „Mountain”, teleskopowe, z kompasem i diodą LED w uchwycie, wymiennymi stopkami z tworzywa sztucznego, pętlami na nadgarstki, lekkie, aluminiowe, pakowane w praktyczną torbę.

Opakowanie: 20 zestaw | Wymiar: 84 - 138 cm

Znakowanie:

☰ 25x10 mm

☰ 200x50 mm

✂ 6x60 mm

8x
INCL.

106,05 PLN/zestaw

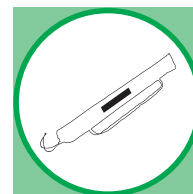

Z latarką
i kompasem



EXPEDITION 56-069 9992

Latarka na głowę „Expedition” z 5 silnymi diodami LED, strumień światła ciągly lub migający, włącznik/wyłącznik, nylonowa regulowana taśma na głowę.

Opakowanie: 50/200 sztuk |
Wymiar: 5,5x4x2,2 cm

Znakowanie:

☰ 10x5/4x20 mm

✂ 10x5/4x20 mm

3x
EXCL.



Na wieczór

AAA/3/

27,04 PLN/szt.



TRENDY

Wielofunkcyjne nakrycie głowy „Trendy” z możliwością noszenia na 7 sposobów – zapewnia ochronę przed ciepłem, zimnem i wiatrem.

Opakowanie: 150/300 szt. | Wymiar: 24,5x47 cm

Znakowanie:

☛ 180x50mm

☛ 80x50mm

☛ 180x50mm

☛ 80x50mm

5,20 PLN/szt.

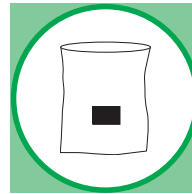

56-070 2323
niebieski

 **NOWOŚĆ**



56-070 2320
czerwony



56-070 2321
czarny



56-070 2322
jasnozielony



56-070 2324
jasnoniebieski



56-070 2325
różowy



56-070 2326
pomarańczowy



56-070 2327
szary

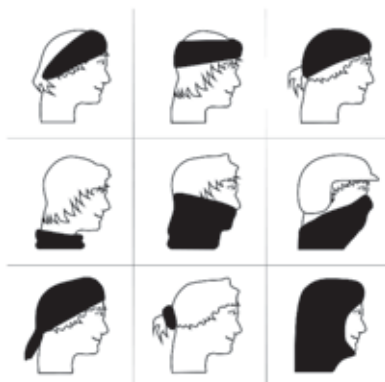

SMART RUN 56-040 4403

Uchwyt na telefon komórkowy „Smart Run” na ramię, elastyczna taśma z zapięciem na rzep, transparentny pokrowiec odpowiedni na telefon komórkowy, dodatkowa kieszonka na klucze z odbłaskowymi paskami.

Opakowanie: 50/250 sztuk |

Wymiar: 14x43,5 cm

Znakowanie:

☛ 40x10mm

15,12 PLN/szt.

 **Odblaskowe**

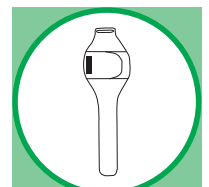

Ceny katalogowe są wyłącznie orientacyjne i mogą ulec zmianie.

AUTUMN

Poncho „Autumn” z kapturem, rozmiar uniwersalny.

Opakowanie: 200 sztuk | Wymiar: 130x124 cm

Znakowanie:

20x20mm

2,36 PLN/szt.

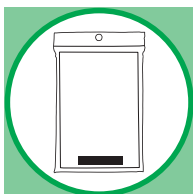

56-060 3106
niebieski



56-060 3103
biały

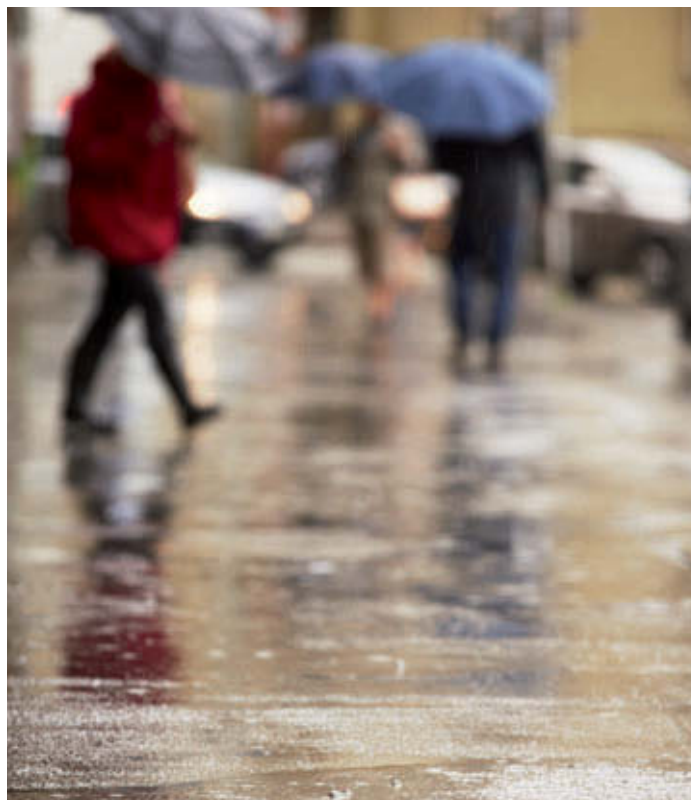

KEEP DRY 56-060 3107

Rowerowe poncho „Keep dry” z kapturem i ściągającym sznurkiem wokół twarzy, rozmiar uniwersalny.

Opakowanie: 25/50 sztuk | Wymiar: 131/93 cm

Znakowanie:

300x300/85x85mm

12,28 PLN/szt.



DRY AND SAVE 56-060 9038

Poncho „Dry and save” z paskami odblaskowymi (0,09 mm).

Opakowanie: 25 sztuk | Wymiar: 133x114 cm

25,86 PLN/szt.



GO OUT 56-106 9455

Wiatrówka z kapturem „Go out” składana w saszetkę na pasek.

Opakowanie: 50 sztuk | Wymiar: XXL |
Materiał: 100% Polyester 190 T

Znakowanie:

☞ 110x60/290x290mm

☞ 110x60/290x290mm

55,51 PLN/szt.



calla



RAINY SEASON 56-106 8826

Zestaw przeciwdeszczowy „Rainy Season” zawiera: 1) kurtkę z zatrzaskami z przodu, pasami odblaskowymi i zatrzaskami do kaptura na kołnierzu 2) oddzielny kaptur z zatrzaskami i sznurkiem 3) spodnie na elastycznej taśmie, z zatrzaskami i pasami odblaskowymi 4) torbę na zatrzaski.

Opakowanie: 25 zestawów | Wymiar: M/L |
Materiał: 100% PCV 0,15mm

Znakowanie:

☞ 100x100mm

☞ 120x120mm

☞ 150x120mm

45,47 PLN/zestaw

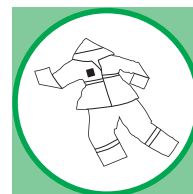

Odblaskowe



TWO SIDES

Plaszcz przeciwdeszczowy „Two sides” z zatrzaskami i kapturem, możliwość wywrócenia na drugą stronę.

Opakowanie: 25 sztuk

Materiał: 0,18mm PCV dwuwarstwowe

Znakowanie:

☞ 350x400mm

☞ 60x60mm

35,90 PLN/szt.

56-060 9003 żółto/granatowy XL

56-060 9006 żółto/granatowy XXL



ICEBREAKER

Szalik „Icebreaker” z włókna polarowego z frędzelkami.

Opakowanie: 50/100 sztuk |

Wymiar: 145x24 cm |

Materiał: 100% Polyester

Znakowanie:

≡ 150x120mm T2

♂ 150x120mm N1

9,57 PLN/szt.



56-070 2300
granatowy



56-070 2305
czarny

ANTARCTIC

Rękawiczki z włókna polarowego „Antarctic” z plastikowym haczykiem łączącym obie rękawiczki.

Opakowanie: 50/100 par |

Wymiar: jeden rozmiar | Materiał: 100% Polyester

Znakowanie:

≡ 40x30mm T1

7,68 PLN/zestaw



56-070 2405
czarny



56-070 2400
granatowy

BLIZZARD

Opaska z włókna polarowego „Blizzard” z nausznikami.

Opakowanie: 50/100 sztuk |

Wymiar: jeden rozmiar |

Materiał: 100% Polyester

Znakowanie:

≡ 100x30mm T2

♂ 100x30mm N1

4,61 PLN/szt.

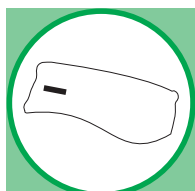

56-070 2705
czarny

56-070 2700
granatowy







TRIPLE

Zestaw z mięciutkiego polaru „Triple” z miejscem na nadruk, zawiera czapkę, szalik z frędzelkami i rękawiczki z plastikowymi zaczepami do ich złączenia.

Opakowanie: 50/100 kompletów |
Wymiar: jeden rozmiar | **Materiał:** 100% Polyester

Znakowanie:
 180x300mm
 45x20mm

23,62 PLN/zestaw



56-070 2802
czerwony



56-070 2800
czarny



56-070 2801
niebieski

VARIOUS

Polarowy szalik-czapka „Various”: 2 warianty noszenia – szalik można zmienić w czapkę pociągając za elastyczny sznurek z blokadą

Opakowanie: 50/100 sztuk | **Wymiar:** 27,5x27,5 cm |
Materiał: 100% Polyester

Znakowanie:
 200x160mm
 8,03 PLN/szt.

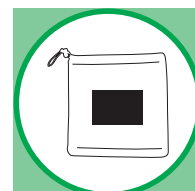

56-070 2722
granatowy



56-070 2720
biały



56-070 2721
czarny



56-070 2723
niebieski

Ceny katalogowe są wyłącznie orientacyjne i mogą ulec zmianie.

SWITCH

Dwustronny kapelusz „Switch”, rozciągliwy, Nylon po zewnętrznej, delikatna włóczka po wewnętrznej stronie.

Opakowanie: 50/300 sztuk |

Wymiar: jeden rozmiar

Znakowanie:

☰ 70x45mm

9,80 PLN/szt.

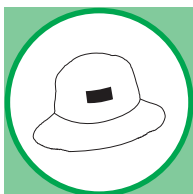

 Dwustronny kapelusz



56-070 2035
czarny



56-070 2037
granatowy

NORDIC

Dwustronna czapka „Nordic” w 3 kolorach.

Opakowanie: 100/200 sztuk |

Wymiar: jeden rozmiar | **Materiał:** 100% akryl

Znakowanie:

☞ 40x20mm

8,62 PLN/szt.

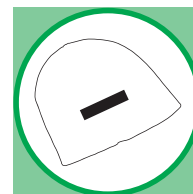

56-070 2603
srebrny/czarny



56-070 2601
granatowy/
ciemnoniebieski



56-070 2602
czarny/czerwony

SOLDIER

Czapka wojskowa „Soldier” z mocnej bawełny, z 4 metalowymi wywietrznikami po bokach i metalowym zapięciem.

Opakowanie: 50/200 sztuk | **Wymiar:** jeden rozmiar |

Materiał: 100% Bawełna

Znakowanie:

☰ 50x30mm

☞ 50x30mm

11,10 PLN/szt.

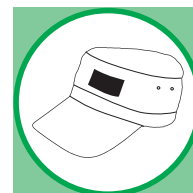

56-070 2103
mocca



56-070 2100
beżowy



56-070 2101
czerwony



56-070 2102
ciemnozielony



56-070 2104
antracyt

FAVOURITE

5-segmentowa czapka „Favourite” z wzmocnionym przodem, 2 haftowane otwory wentylacyjne, przycisk, rozmiar regulowany zapięciem na rzep z tyłu.

Opakowanie: 50/200 sztuk | Wymiar: jeden rozmiar

Znakowanie:

☐ 90x50 mm

☒ 90x50 mm

5,55 PLN/szt.



56-070 2057
jasnoniebieski

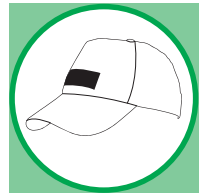

 **NOWOŚĆ**



56-070 2050
jasnozielony

56-070 2051
ciemnoniebieski

56-070 2052
czerwony

56-070 2053
żółty

56-070 2054
ciemnozielony

56-070 2055
czarny

56-070 2056
biały

56-070 2058
pomarańczowy

56-070 2059
różowy

LIBERTY

Czapka baseballowa „Liberty”, bawełniana o grubym ściegu, 6-segmentowa z zapięciem na rzep i obszywanymi wywietrznikami, wykończenia w kolorze trójwarstwowego daszka, wzmocniony segment przedni.

Opakowanie: 50/200 sztuk | Wymiar: jeden rozmiar |
Materiał: 100% Bawełna

Znakowanie:

☐ 50x40 mm

☒ 50x40 mm

8,38 PLN/szt.



56-070 2182
pomarańczowy



 **Kanapkowy wzór**



56-070 2178
beżowy

56-070 2180
biały

56-070 2181
czerwony

56-070 2183
granatowy

56-070 2184
czarny

DETECTION

6-częściowa czapka „Detection” z taśmą odbłaskową i zapięciem na rzep z tyłu, haftowane otwory, mocny daszek, 100% bawełna 300g/m2.

Opakowanie: 50/200 sztuk | Wymiar: jeden rozmiar

Znakowanie:

☐ 80x60 mm

☒ 80x60 mm

10,39 PLN/szt.



 **Odblaskowe**

56-070 2165
czerwony

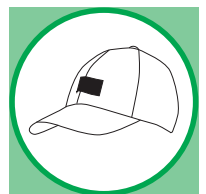

56-070 2160
biały

56-070 2161
pomarańczowy

56-070 2162
czarny

56-070 2163
szary

56-070 2164
niebieski

RACING

Czapka baseballowa „Racing”, bawełniana, 5-segmentowa z plastikowym zapięciem i metalowymi wywietrznikami u góry.

Opakowanie: 50/200 sztuk | Wymiar: jeden rozmiar |
Materiał: 100% Bawełna

Znakowanie:

☐ 95x60mm

☞ 95x60mm

5,88 PLN/szt.

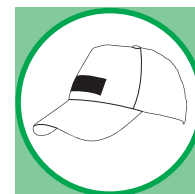

56-070 2041
niebieski



56-070 2045
czarny



56-070 2046
biały



56-070 2047
granatowy



56-070 2048
pomarańczowy



56-070 2042
czerwony



56-070 2043
żółty



56-070 2044
zielony

ATHLETE

Czapka baseballowa „Athlete”, bawełniana, 5-segmentowa z plastikowym zapięciem i metalowymi wywietrznikami u góry, wykończenia w kolorze daszka; bawełna.

Opakowanie: 50/200 sztuk | Wymiar: jeden rozmiar |
Materiał: 100% Bawełna

Znakowanie:

☐ 95x60mm

☞ 95x60mm

6,38 PLN/szt.



56-070 2067
biały/granatowy



56-070 2062
biały/czerwony



56-070 2064
biały/zielony

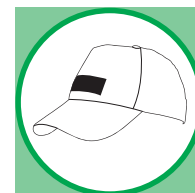

SIGNAL

5-segmentowa czapka baseballowa „Signal” z odblaskowym paskiem wokół czapki, obszywanymi wywietrznikami i metalowym zapięciem.

Opakowanie: 50/200 sztuk |
Wymiar: jeden rozmiar |
Materiał: 100% Bawełna

Znakowanie:

☐ 80x60mm

☞ 80x60mm

8,86 PLN/szt.



56-070 2083
żółty



56-070 2081
czerwony



WICKIE

Dziecięca czapka „Wickie”: wzmocniony szczyt czapki, długa osłona szyi, elastyczna taśma z plastikowym zamknięciem aby dostosować rozmiar, 4 haftowane otwory wentylacyjne – idealna dla miłośników aktywnego wypoczynku i ochrony przed słońcem

Opakowanie: 50/200 sztuk | Wymiar: jeden rozmiar

Znakowanie:

☐ 90x50 mm

☐ 90x50 mm

15,12 PLN/szt.



56-070 2111
biały



56-070 2112
niebieski



56-070 2113
czerwony

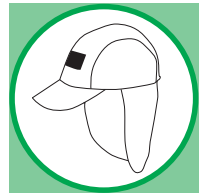

 **NOWOŚĆ**

CALIMERO

Czapka baseballowa dziecięca „Calimero”, bawełniana, 5-segmentowa z zapięciem na rzep i obszywanymi wywietrznikami, wzmocniony segment przedni.

Opakowanie: 50/200 sztuk | Wymiar: jeden rozmiar |

Materiał: 100% Bawełna

Znakowanie:

☐ 100x60 mm

☐ 100x60 mm

6,85 PLN/szt.



56-070 2125
żółty/pomarańczowy





56-070 2126
czerwony/niebieski

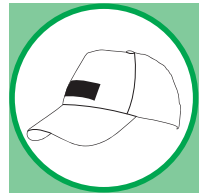

SHADOW

Kapelusz przeciwsłoneczny „Shadow” wykonany z delikatnej bawełny.

Opakowanie: 50/300 sztuk | Wymiar: jeden rozmiar |

Materiał: 100% Bawełna

Znakowanie:

☐ 100x35 mm

☐ 100x35 mm

☐ 100x35 mm

4,72 PLN/szt.



56-070 2001
niebieski



56-070 2002
czerwony



56-070 2003
żółty



56-070 2004
zielony



56-070 2006
biały

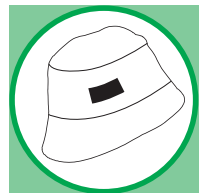

CHAMPION 56-050 5204

Mini zestaw do gry w piłkarzyki „Champion” z aluminiową obudową i dwiema metalowymi piłkami; zapakowany w pudełko upominkowe.

Opakowanie: 10/30 sztuk |
Wymiar: 20,4x11,4x3 cm | Materiał: Metal

Znakowanie:
50x10 mm



38,62 PLN/szt.

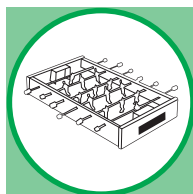

GREAT SUCCESS 56-050 5057

Zestaw do gry w kości „Great Success”, zawiera 6 kostek, 1 kubek, 1 blok kartek oraz instrukcję, pakowany w ozdobne pudełko.

Opakowanie: 50 sztuk |
Wymiar: 17,5x11x5,7 cm

Znakowanie:
25x20 mm
35x20 mm



12,16 PLN/szt.

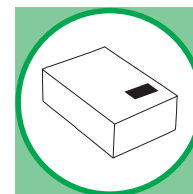

CLEVER CONCEPTION 56-050 5046

Układanka zręcznościowa „Clever conception” z metalowych haczyków dostępne są, 4 różne wzory.

Opakowanie: 100/500 sztuk/sort. |
Wymiar: ok. 6x4,5x1,5 cm

Znakowanie:
20x20 mm
60x45 mm

3,19 PLN/szt.

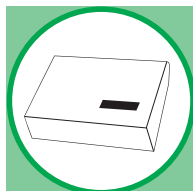

THINK ABOUT 56-050 5063

Gra logiczna „Think about” w metalowym pudełku z papierową etykietą, mix 5 gier.

Opakowanie: 50/300 sztuk |
Wymiar: 9,6x6x2,1 cm

Znakowanie:
40x15 mm
90x50 mm
40x15 mm

8,15 PLN/szt.

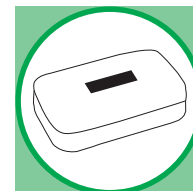



FAMILY-FUN 56-050 1030

Zestaw gier „Family-fun”; Szachy, Trik-trak, Domino, karty i kości zapakowane w eleganckie drewniane pudełko.

Opakowanie: 20 sztuk |

Wymiar: 20,8x20,8x5 cm | Materiał: Drewno

Znakowanie:

☰ 80x8/50x30 mm

☒ 65x8 mm

62,36 PLN/szt.

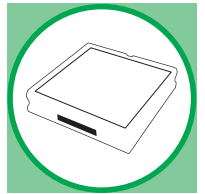

LAS VEGAS 56-050 5102

Gra „Las Vegas” w srebrnej walizce, w zestawie 300 żetonów (waga 11,5 g), dwie talie kart, 5 kości do gry; zielony dywanik; całość zapakowania w pudełko upominkowe.

Opakowanie: 3 sztuk | Wymiar: 39x26,8x7 cm |
Materiał: Aluminium

Znakowanie:

☰ 40x15 mm

☒ 40x15 mm



134,75 PLN/szt.



POKER 56-050 5101

Poker - zestaw do gry; w zestawie karty, obracany stojak na elementy gry.

Opakowanie: 5 sztuk | Wymiar: Ø19,5x12 cm



42,75 PLN/szt.



FOCUS 56-050 1012

Gra „Bierki”, 41 pałeczek zapakowanych w drewniane pudełko.

Opakowanie: 100 sztuk |
Wymiar: 19,5x4,5x3cm | Materiał: Drewno

Znakowanie:

 75x15 mm

 75x15 mm

3,42 PLN/szt.

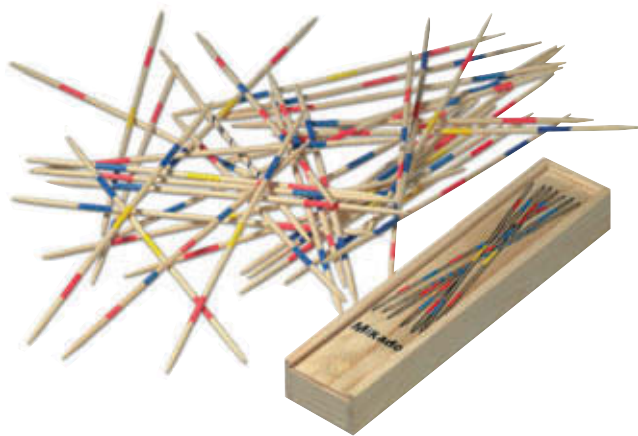
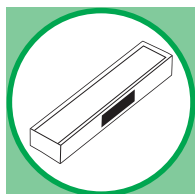

HIGH-RISE 56-050 1036

Gra wieża „High-rise”, wykonana z drewna.

Opakowanie: 50 sztuk | Wymiar: 16x5x5cm |
Materiał: Drewno

Znakowanie:

 30x18mm



7,20 PLN/szt.

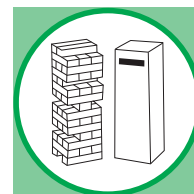



DOMINO 56-050 1011

Klasyczna gra „Domino” zapakowana w drewniane pudełko; 28 klocków w zestawie.

Opakowanie: 100 sztuk |
Wymiar: 14,5x4,9x2,9cm | Materiał: Drewno

Znakowanie:

 70x20mm

 70x20mm

3,61 PLN/szt.

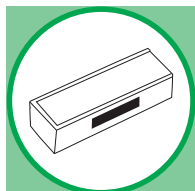

TRICKY TIGER 56-050 1064

Gra zręcznościowa „Tricky Tiger” zawiera drewnianego tygrysa z czarnym nadrukiem, 24 drewniane patyczki w 4 różnych kolorach, instrukcję, pakowana w przyjazną środowisku bawełnianą torebkę.

Opakowanie: 100/300 sztuk | Wymiar: 8x5,2x1,6 cm |
Materiał: Drewno

Znakowanie:

 40x40 mm

6,14 PLN/szt.



CRAZY TOWER 56-050 1063

Gra zręcznościowa „Crazy Tower” składa się z małej półokrągłej kuli, sześciu klocków i kostki, zapakowana w torbę wykonaną z przyjaznej środowisku bawełny.

Opakowanie: 100/200 sztuk |
Wymiar: 13,4x5,9 cm | Materiał: Drewno

Znakowanie:

 100x100 mm

6,85 PLN/szt.



CRAZY CUBE 56-050 1032

Puzzle drewniane „Crazy cube” wykonane z naturalnego drewna jałowcowego, zapakowane w przyjazną środowisku bawełnianą torbę.

Opakowanie: 30/120 sztuk |
Wymiar: 4x4x4 cm | Materiał: Drewno

Znakowanie:

 50x50/60x10 mm

 50x50/60x10 mm

4,61 PLN/szt.



TANGRAM 56-050 1033

Puzzle drewniane „Tangram” wykonane z naturalnego drewna jałowcowego, zapakowane w przyjazną środowisku bawełnianą torbę.

Opakowanie: 30/120 sztuk |
Wymiar: 14x7x0,9 cm | Materiał: Drewno

Znakowanie:

 50x50/60x10 mm

 50x50/60x10 mm

5,31 PLN/szt.



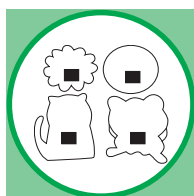

FUNNY FOUR 56-050 1071

Klips na notatki „Funny Four” z magnesem; 4 różne zwierzątka, mix kształtów.

Opakowanie: 100/500 sztuk | Wymiar: ok. 6,5x5,5 cm |
Materiał: Drewno

Znakowanie:
☐ 20x20mm



2,24 PLN/szt.

FUNNY ANIMALS 56-050 1070

Drewniane zakładki „Funny Animals”, podobizny zwierzątek i linijka po drugiej stronie zakładki, mix 4 kształtów.

Opakowanie: 120/480 sztuk |
Wymiar: 12,8x2,8 cm | Materiał: Drewno

Znakowanie:
☐ 10x10/15x15mm
1,42 PLN/szt.

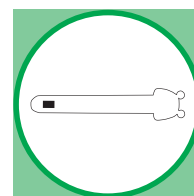

UPSIDE DOWN 56-050 1044

Jojo „Upside down” wykonane z naturalnego drewna.

Opakowanie: 100/300 sztuk |
Wymiar: Ø5,3x2,8 cm |
Materiał: Drewno

Znakowanie:
☐ 20x20mm
☐ 20x20mm

1,80 PLN/szt.

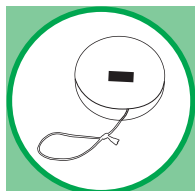

ANIMAL ANIMATION 56-050 1049

Kolorowa skakanka z rączkami w formie różnych zwierzątek (słoń, małpa, zebra, żyrafa), mix 4 kształtów.

Opakowanie: 12/144 sztuk | Wymiar: 200 cm |
Materiał: Drewno

Znakowanie:
☐ 15x10mm
9,57 PLN/szt.



LOST 56-050 1035

Gra labirynt „Lost”, wykonana z drewna, 14 otworów, metalowe kulki w zestawie.

Opakowanie: 60/120 sztuk |
Wymiar: 9x9x2,5 cm | Materiał: Drewno

Znakowanie:
☞ 60x15 mm
6,02 PLN/szt.

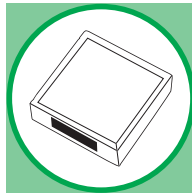

ANIMAL ORCHESTRA 56-050 1072

Gwizdek-zabawka „Animal Orchestra” mix 5 kształtów zwierzątek.

Opakowanie: 50/500 sztuk | Wymiar: ok. 9 cm |
Materiał: Drewno

Znakowanie:
☞ 15x5 mm
3,54 PLN/szt.



SHAKE 56-050 1078

Drewniana grzechotka „Shake” o średnicy ok. 6 cm, malowana.

Opakowanie: 50/100 sztuk |
Wymiar: Ø6x19,5 cm

Znakowanie:
☞ 10x10 mm
11,57 PLN/szt.

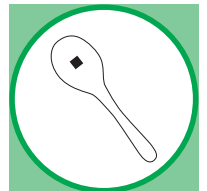

CRAZY CLOWNS 56-050 1075

Ruszający się pajacyk „Crazy clowns”, mix 3 kolorów.

Opakowanie: 30/300 sztuk |
Wymiar: Ø4,5x13 cm | Materiał: drewno

Znakowanie:

☒ 15x15 mm

8,38 PLN/szt.



FLOWER POWER 56-050 1076

Poruszający się kwiatek „Flower power”, mix 4 kolorów.

Opakowanie: 20/160 sztuk |
Wymiar: Ø4,5x12,7 cm | Materiał: Drewno

Znakowanie:

☒ 15x15 mm

7,20 PLN/szt.

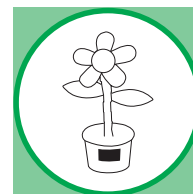

NINI 56-050 1059

Drewniana mysz „Nini” z mechanizmem napędzającym, bawełnianym ogonem, filcowymi uszami i plastikowymi kółkami.

Opakowanie: 24/384 sztuk |
Wymiar: 6x4x3,5 cm

Znakowanie:

☒ 20x10 mm

☒ 20x10 mm

7,56 PLN/szt.

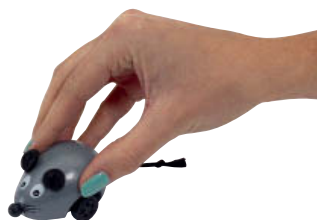
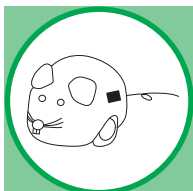

 **NOWOŚĆ**



 **Z**
mechanizmem
napędzającym

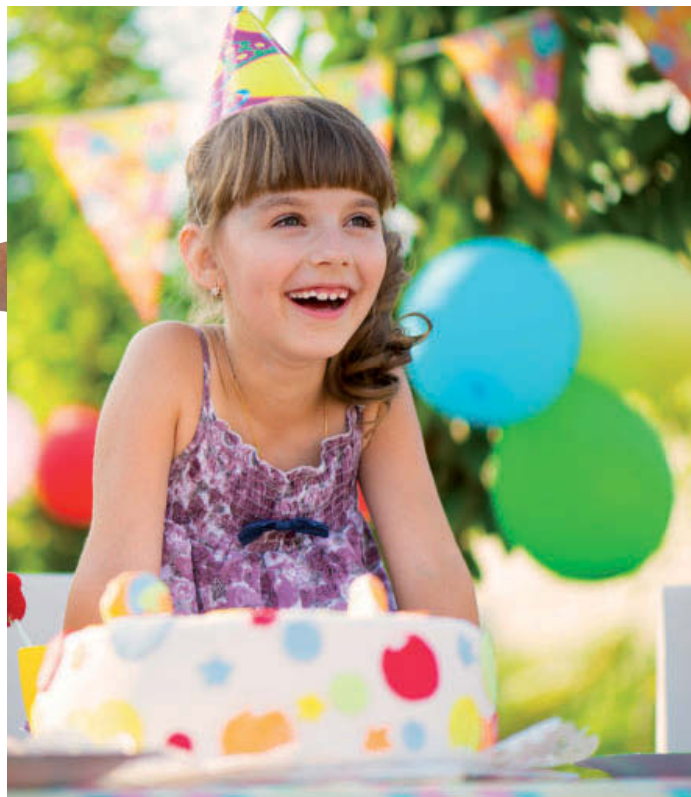

PASTIME 56-040 7106

Mała, plastikowa układanka „Pastime”.

Opakowanie: 100/500 sztuk | Wymiar: 9x7,5cm

Znakowanie:

☰ 50x50mm

☰ 54x54/90x75mm

2,24 PLN/szt.

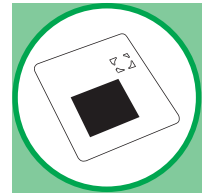

JUGGLE

Pileczka antystresowa „Juggle”.

Opakowanie: 48/240 sztuk |

Wymiar: Ø5cm

Znakowanie:

☰ 20x10mm

2,36 PLN/szt.



56-040 2101
biały/niebieski

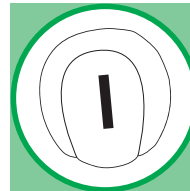

56-040 2102
biały/czerwony



56-040 2103
biały/żółty



56-040 2104
biały/zielony



56-040 2108
biały/jasnozielony



56-040 2109
biały/magenta



4 IN A LINE 56-050 5039

Gra podróżna „4 in a line” z czerwonymi i żółtymi tokenami.

Opakowanie: 25/100 sztuk |

Wymiar: 10,3x14,3x3,3cm

Znakowanie:

☰ 70x25mm



7,79 PLN/szt.

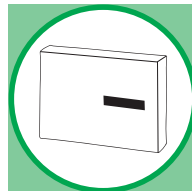

TRICKY THING 56-050 5040

Gra zręcznościowa „Tricky thing” złożona z kompletu 24 szt. kolorowych kostek, mix gier.

Opakowanie: 24/240 sztuk/sort. |

Wymiar: 4x4x4cm

Znakowanie:

☰ 15x15mm

1,42 PLN/szt.

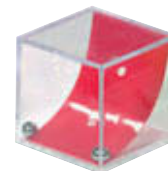
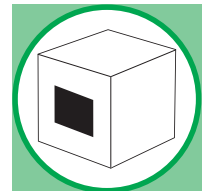

PIGGY 56-040 2117

Antystresowa świnka „Piggy”.

Opakowanie: 50/200 sztuk |
Wymiar: 8x6,5x7 cm

Znakowanie:

☰ 30x10mm

4,72 PLN/szt.

**AMOR** 56-040 2118

Antystres serduszko „Amor”

Opakowanie: 50/150 sztuk |
Wymiar: 8x7,5x6 cm

Znakowanie:

☰ 10x10mm

3,42 PLN/szt.

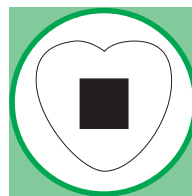
**QUACKY** 56-040 2110

Kaczuszka antystresowa „Quacky”.

Opakowanie: 50/250 sztuk | Wymiar: 8x9x7 cm

Znakowanie:

☰ 10x6mm

5,08 PLN/szt.

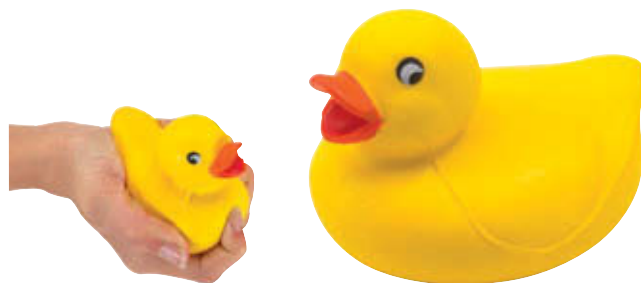
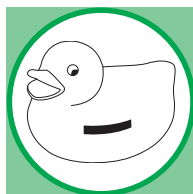
**SOFT** 56-040 2115

Kostka antystresowa „Soft”.

Opakowanie: 50/250 sztuk |
Wymiar: 5,5x5,5x5,5 cm

Znakowanie:

☰ 25x25mm

4,02 PLN/szt.

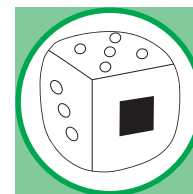
**GLOBUS** 56-050 6004

Piłeczka antystresowa „Kula ziemiska”.

Opakowanie: 50/250 sztuk | Wymiar: Ø6,2 cm

Znakowanie:

☰ 30x10mm

3,54 PLN/szt.

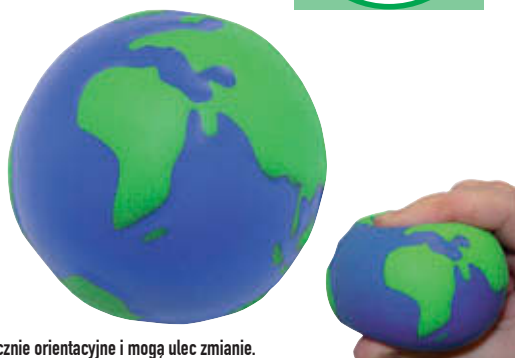

COLOUR UP 56-040 2128

Pileczka antystresowa „Colour up”

Opakowanie: 50/200 sztuk | Wymiar: Ø6,3cm

Znakowanie:

☰ 15x20/20x20mm

4,02 PLN/szt.

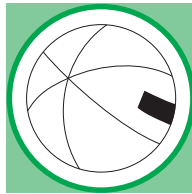

 **NOWOŚĆ**



TAKE OFF 56-040 2111

Samolot antystresowy „Take Off”.

Opakowanie: 50/250 sztuk |
Wymiar: 8,5x9x4 cm

Znakowanie:

☰ 10x6/15x10mm

4,72 PLN/szt.

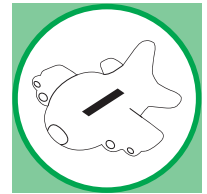

VAN 56-040 2112

Antystresowy brelok na klucze „Van”.

Opakowanie: 250/500 sztuk |
Wymiar: 5x3x3,6cm

Znakowanie:

☰ 15x8mm

3,31 PLN/szt.



KICK OFF 56-040 2127

Pileczka antystresowa „Kick off”.

Opakowanie: 125/250 sztuk | Wymiar: Ø7 cm

Znakowanie:

☰ 12x12mm

3,19 PLN/szt.



COLOURED CURLY 56-050 4103

Zestaw gumek „Coloured Curly” składa się z 300 gumek, 12 plastikowych klipsów w kształcie litery „S” i 1 plastikowej igły – haka do oplatania lub tkania, np. bransoletki, naszyjnika, opaski do włosów oraz kształtów w wybranej długości, nie zawierają lateksu.

Opakowanie: 360 kompletów

Znakowanie:

☐ 40x30mm

4,02 PLN/komplet



SKY HOPPER 56-050 1055

4-częściowy samolot „Sky hopper” do wspólnego składania, składa się z plastikowej procy z gumką, 3 elementów ze spienionego kauczuku, zapakowany w torbę PVC.

Opakowanie: 360 sztuk | Wymiar: 13x4,5cm

Znakowanie:

☐ 40x20mm

2,95 PLN/szt.



JOE 56-060 5020

Piłka do skakania „Joe” o średnicy ok. 50,5cm, z rączkami i nadrukowaną twarzą, pakowana w ozdobne pudełko.

Opakowanie: 12 sztuk | Wymiar: Ø50,5cm

Znakowanie:

☐ 40x20mm

☐ 80x40mm



30,35 PLN/szt.



AIR BUBBLE 56-050 3022

Zabawka do robienia baniek „Air bubble“ mydlanych z grą zrzecznościową na wieczku, 4 kolory.

Opakowanie: 24/288 sztuk |
Wymiar: 9xØ3,5 cm

Znakowanie:
☰ 15x12 mm
2,48 PLN/szt.

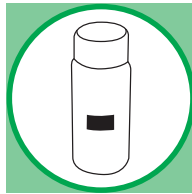

CHAMELEON 56-050 5085

Magiczna piłka „Chameleon“ w dwóch kolorach: zielony/czarny i niebieski/pomarańczowy, mix kolorów.

Opakowanie: 50/100 sztuk/sort. |
Wymiar: Ø9,5 cm

Znakowanie:
☰ 10x10 mm
11,10 PLN/szt.



Zmienia kolory kiedy podrzucisz w górę

ACROSS THE BALL 56-050 5086

Zestaw piłek „Across the ball“: 100 piłek do basenu w siatce.

Opakowanie: 5 kompletów | Wymiar: Ø6cm

Znakowanie:
☰ 35x10 mm

54,21 PLN/zestaw

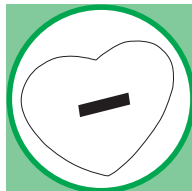

SELECTION 56-050 5058

Mini puzzle „Selection” zawierają 24 różne rodzaje puzzli po 24 części, mix motywów.

Opakowanie: 24/240 sztuk |
Wymiar: 9,2x6,5x2,7 cm

Znakowanie:

☰ 50x15mm

2,95 PLN/szt.

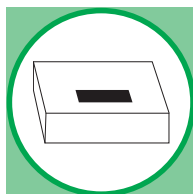

AVENUE 56-050 4000

Komplet kolorowej kredy „Avenue”; 15 części zapakowanych w koszyk.

Opakowanie: 24 sztuki | Wymiar: 14x12x8,7 cm

Znakowanie:

☰ 50x10mm

8,86 PLN/zestaw



☰ 15 różnych kolorów

STREET 56-050 4006

Komplet kolorowej kredy „Street”; 6 sztuk.

Opakowanie: 12/72 sztuki |
Wymiar: Ø2,5x11 cm

Znakowanie:

☰ 40x40mm

☰ 40x40mm



2,83 PLN/zestaw

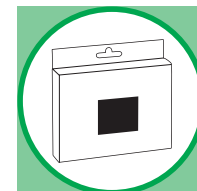

☰ 6 różnych kolorów



STRAIGHT 56-050 4076

Komplet 8 kredek „Straight” zapakowanych w drewniane pudełko z linijką, naostrzone.

Opakowanie: 10/100 sztuk | Wymiar: 20,5x4,2x2,3cm

Znakowanie:

 70x15 mm

 70x15 mm

5,43 PLN/szt.

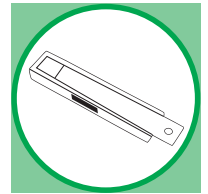

FUNNY ACTIVITY 56-050 4100

Plastelina „Funny Activity”, zawiera 16 różnych kolorów plasteliny, 2 foremki do formowania i 4 narzędzia (kolory i formy mogą różnić się w zależności od foremek i narzędzi); pakowana w pudełko z uchwytem do przenoszenia.

Opakowanie: 20 kompletów |

Wymiar: 16x10x8cm

Znakowanie:

 40x15 mm

16,42 PLN/zestaw



RAINBOW 56-050 4090

Zestaw kredek „Rainbow” zawiera 6 kolorowych kredek, naostrzone, pakowanych w kolorowe pudełko, dostępne 4 kolory mix.

Opakowanie: 100/400 sztuk |

Wymiar: 9x4,5x0,9cm

Znakowanie:

 25x35 mm

 25x35 mm

1,54 PLN/szt.

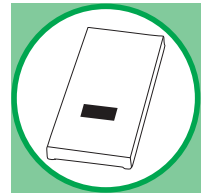

CREATIVE COLOUR 56-050 4068

Zestaw do malowania „Creative colour” zawierający 8 woskowych kredek, pędzel, ołówek, temperówkę i gumkę, pakowany w drewniane pudełko.

Opakowanie: 15/30 sztuk |

Wymiar: 15,6x11,6x2,9cm

Znakowanie:

 60x30 mm

 150x100 mm

 30x15 mm



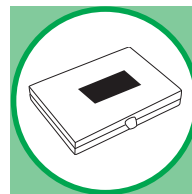

16,53 PLN/szt.



ART 56-050 4037

Zestaw szkolny „Art” 14 częściowy; 6 kredek drewnianych, 6 kredek woskowych temperówka i gumka w opakowaniu.

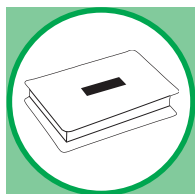

Opakowanie: 100/200 sztuk |
Wymiar: 14x10x3 cm

Znakowanie:
 37x37/50x10 mm
 70x50 mm
 4,25 PLN/szt.

**MONET** 56-050 4067

Zestaw do malowania „Monet”; 88 elementów, zapakowany w solidne drewniane pudełko z metalowymi klamrami, zawiasami i uchwytem.

Opakowanie: 10 sztuk | Wymiar: 43x26x5 cm |
Materiał: drewno

Znakowanie:
 100x20 mm
 40x15 mm
 94,83 PLN/szt.

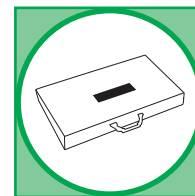
**ART** 56-050 4038

Zestaw do rysowania i malowania „Art” 85 częściowy z kredkami woskowymi, kolorowymi ołówkami, farbami i innymi przyborami.

Opakowanie: 20 sztuk | Wymiar: 53,5x17x4,5 cm

Znakowanie:
 250x85 mm
 28,70 PLN/szt.

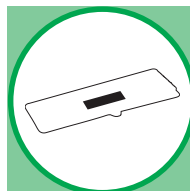



COLOUR BALANCE 56-050 4074

Komplet 20 kredek „Colour balance” w metalowym etui z temperówką, naostrzone.

Opakowanie: 25/50 sztuk | Wymiar: 20xØ4 cm |
Materiał: Metal

Znakowanie:

-  50x15 mm
-  100x100 mm
-  20x16 mm

10,39 PLN/szt.

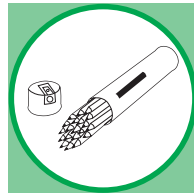



SILVERSTAR 56-050 4085

12 długich kredek „Silverstar”, pokrycie koloru srebrnego, zapakowane w prostokątne metalowe pudełko, naostrzone.

Opakowanie: 10/100 sztuk |
Wymiar: 18,5x10,2x1 cm | Materiał: Metal

Znakowanie:

-  100x50/70x40 mm
-  170x90 mm
-  35x15 mm

7,44 PLN/szt.

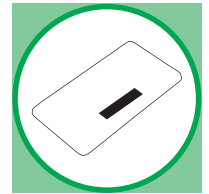

COLOURFUL 56-050 4095

Duże kredki „Colourful”, 6 szt., naostrzone, w naturalnym, drewnianym sztyfcie, pakowane w pudełko upominkowe.

Opakowanie: 30/120 sztuk | Wymiar: 18,2x8,2x1,5 cm

Znakowanie:

-  20x20/Ø20 mm



5,90 PLN/szt.

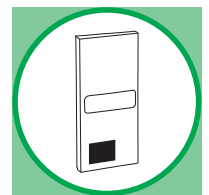
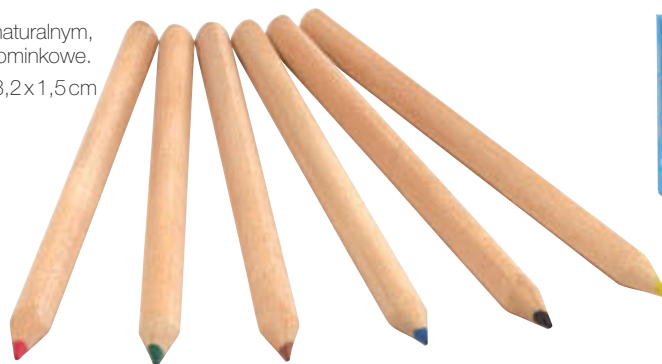

NATURAL COLOUR 56-050 4049

Kredki z naturalnego drewna „Natural Colour” zapakowane w trójkątne pudełko; 6 kolorów, naostrzone.

Opakowanie: 50/500 sztuk |
Wymiar: 3x3x3x9 cm

Znakowanie:

☰ 40x10mm

2,24 PLN/szt.

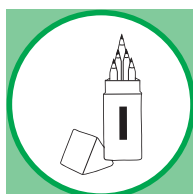

POINTED 56-050 4098

Zestaw ołówków „Pointed” składa się z 4 długich naostrzonych ołówków z naturalnego drewna, z temperówką wykonaną z drewna, w okrągłym pudełku.

Opakowanie: 50/400 kompletów |
Wymiar: Ø2,8x21 cm

Znakowanie:

☰ 55x12mm

☰ 55x10mm

3,78 PLN/zestaw

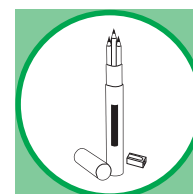

PICTURE-PERFECT 56-050 4097

Zestaw do malowania „Picture perfect”, 19 elementów: 10 naostrzonych kredek z naturalnego drewna i 9 kredek świecowych w różnych kolorach, pakowane w pudełko z okienkiem

Opakowanie: 50/200 kompletów |
Wymiar: 18x7,5x1,2 cm

Znakowanie:

☰ 30x15mm

4,25 PLN/zestaw

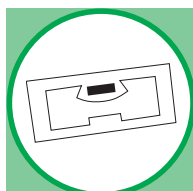

BEING BUSY 56-050 4083

Zestaw kredek „Being Busy”; zawiera książkę z obrazkami do kolorowania, 10 kredek, 15 cm linijkę i temperówkę, naostrzone.

Opakowanie: 50/200 sztuk |
Wymiar: 18x7,5x1,2 cm

Znakowanie:

☰ 30x15mm

4,25 PLN/szt.

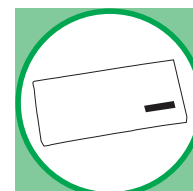

ROLL UP 56-050 4069

Taśma ozdobna „Roll up”: w 4 kolorach, 8 motywów, w plastikowym aplikatorze z zatyczką – idealna do twórczej zabawy z dziećmi

Opakowanie: 24/432 sztuk | Wymiar: 7x2,5x1,5cm |
Materiał: ABS

Znakowanie:

10x8mm

20x10mm

8x15mm

5,20 PLN/szt.

 **NOWOŚĆ**

 **8 różnych wzorów**

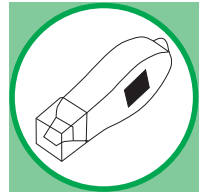

HEART CUT 56-050 4102

Dziurkacz do papieru w kształcie serca „Heart Cut” z brelokiem do kluczy.

Opakowanie: 200 sztuk |
Wymiar: 3,5x2,7x3cm

Znakowanie:

10x8mm

4,13 PLN/szt.



 **NOWOŚĆ**



FANCY 56-050 4101

Zestaw stempli „Fancy”: składa się z 5 drewnianych stempli w różnych wzorach, podkładka z tuszem w 4 kolorach, w papierowej torebce.

Opakowanie: 120/240 sztuk |
Wymiar: 6,2x6,2x2,5cm

Znakowanie:

40x40mm

15,59 PLN/szt.



 **NOWOŚĆ**



AGILE

Ołówek elastyczny „Agile” z gumką, nienaostrzony.

Opakowanie: 50/1000 sztuk | Wymiar: 35 cm

Znakowanie:

☐ 50x4 mm

0,94 PLN/szt.

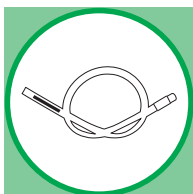

Elastyczny



56-110 2310
pomarańczowy

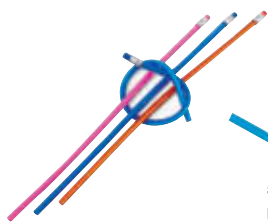

56-110 2311
niebieski



56-110 2312
różowy

IMAGINE 56-050 4008

Komplet małych kredek „Imagine” woskowych; 8 sztuk.

Opakowanie: 120/240 sztuk | Wymiar: 9 cm

Znakowanie:

☐ 35x8 mm

☐ 35x10 mm



1,42 PLN/szt.

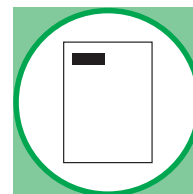

WATERWORLD 56-050 4082

Zestaw 10 ołówek z gumkami do mazania, nienaostrzone.

Opakowanie: 50/100 kompletów |

Wymiar: 17,8 cm

Znakowanie:

☐ 80x40 mm

15,47 PLN/zestaw



Zestaw



CROCODILE 56-050 4099

Zestaw do malowania „Crocodile” składa się z 4 flamastrów w różnych kolorach i miękkiej zabawki do malowania, pakowany w torbę PVC z uchwytami

Opakowanie: 50 sztuk | Wymiar: 15x8x11 cm

Znakowanie:

☐ 50x10 mm

☐ 50x50 mm

13,35 PLN/szt.



Mięka
zabawka,
którą można
prac



PAINT YOUR PICTURE 56-050 4091

Puzzle dla dzieci „Paint your picture”, zestaw zawiera 4 różne układanki do kolorowania i 4 flamastry, pakowane w przezroczystą torbę z tworzywa sztucznego.

Opakowanie: 100 sztuk | Wymiar: 17,8x17,8cm

Znakowanie:

☐ 50x30mm

5,55 PLN/szt.



CRAZY ANIMALS 56-050 4096

Zestaw do kolorowania „Crazy Animals” zawiera 12 stron do kolorowania z różnymi wzorami, 8 kolorów zaokrąglonych kredek, w przezroczystym pudełku.

Opakowanie: 40/200 sztuk |

Wymiar: 14,7x10,2x1,2cm

Znakowanie:

☐ 40x40mm

☐ 120x80mm

5,31 PLN/szt.

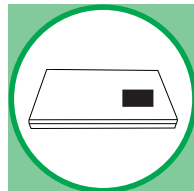

LADYBUG 56-050 4084

Stojak na długopisy i kredki „Ladybug” z wbudowaną temperówką, 6 kredkami (naostrzone) i małą książką z obrazkami do kolorowania, pakowany w przezroczyste pudełko.

Opakowanie: 50/200 sztuk |

Wymiar: 7,2x6x3,5cm

Znakowanie:

☐ 20x10mm

4,61 PLN/szt.

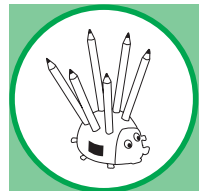

KIDS 56-080 5233

Torba sportowa dla dzieci „Kids” z kieszonką na telefon komórkowy oraz odpinanym paskiem, którego długość można regulować.

Opakowanie: 30 sztuk |
Wymiar: ok. 50x20x25 cm |
Materiał: 600D Polyester

Znakowanie:
☒ 200x80mm
33,54 PLN/szt.



LILIPUT

Dziecięca torba na ramię „Liliput” z główną kieszenią z klapą zamykaną na rzep i regulowanym paskiem na ramię.

Opakowanie: 50/100 sztuk |
Wymiar: ok. 20x20x7 cm |
Materiał: 600D Polyester

Znakowanie:
☒ 120x70mm
11,10 PLN/szt.

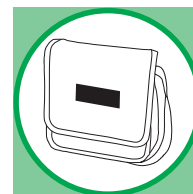

56-080 5235
turkusowy/szary

56-080 5234
różowy/szary

TINY TREE 56-050 4040

Kredki w drewnie „Tiny tree” naturalnym; krótkie; 6 kolorów; tekturowe opakowanie, naostrzone.

Opakowanie: 36/360 sztuk |
Wymiar: 9x4,5x0,8cm

Znakowanie:
☒ 30x10mm
☒ 30x20mm
1,54 PLN/szt.



COOL RUN

Piórnik „Cool run” w kształcie trampka, z sznurówkami i suwakiem do otwierania i zamykania

Opakowanie: 60 sztuk | Wymiar: 24,5x8,5x12 cm

Znakowanie:

☐ 35x10 mm

☐ 40x30 mm

☐ 40x30 mm

23,62 PLN / szt.

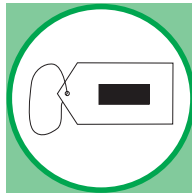

56-050 3995
różowy

56-050 3994
niebieski

 **NOWOŚĆ**

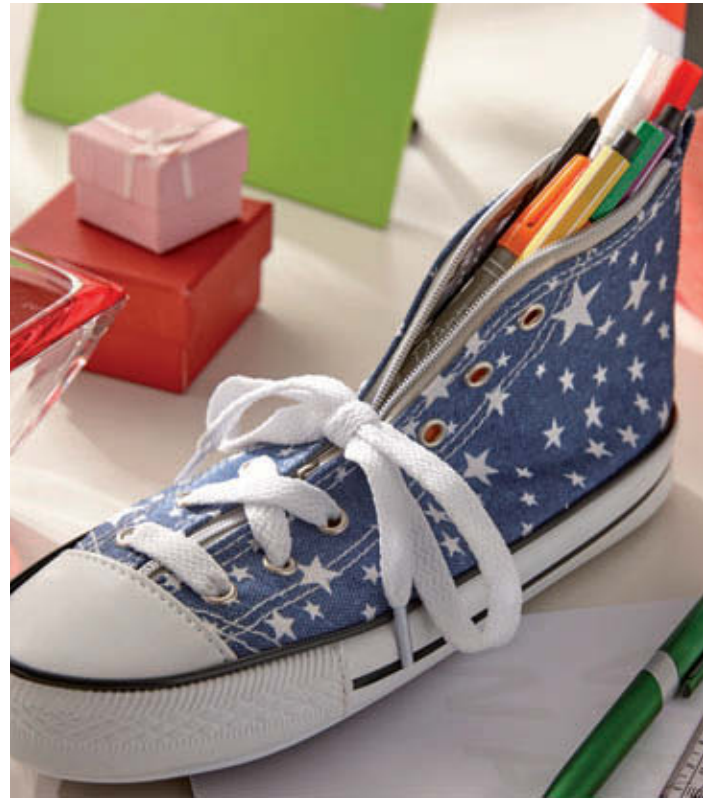

SMALL IDEA

Piórnik „Small Idea”: zawiera 12 kolorowych, naostrzonych kredek, zapinany na suwak, z karabińczykiem

Opakowanie: 100/400 sztuk | Wymiar: 9,5x5 cm

Znakowanie:

☐ 35x10 mm

6,38 PLN / szt.

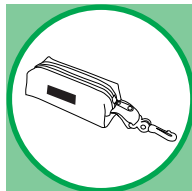

56-050 3998
różowy

 **NOWOŚĆ**



56-050 3996
pomarańczowy



56-050 3997
zielony



56-050 3999
fioletowy

SCHOOL 56-110 1781

Piórnik okrągły „School” z zamkiem i uchwytem do trzymania.

Opakowanie: 50/100 sztuk |

Wymiar: 20xØ7,8 cm | Materiał: 600D Polyester

Znakowanie:

☐ 80x60 mm

4,84 PLN / szt.

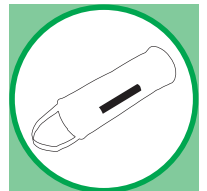

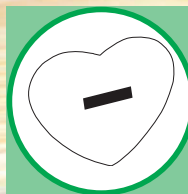

LARA, HURLEY + FELIX

Piórnik pluszowy z zamkiem błyskawicznym na plecach, delikatnym futerkiem i sercem na nadruk.

Opakowanie: 200 sztuk |
Wymiar: ok. 30x9,5x6,5 cm

Znakowanie:
☒ 35x10 mm
15,12 PLN/szt.



56-050 2181
myszka „Lara”



56-050 2182
kaczka „Hurley”



56-050 2183
miś „Felix”

LUCKY 56-050 2209

Pluszowa świnka „Lucky” z kółkiem na klucze, ruchomymi kończynami i koniczynką na nadruk.

Opakowanie: 200 sztuk | Wymiar: ok. 4x3,5 cm

Znakowanie:
☒ 10x10 mm
10,16 PLN/szt.

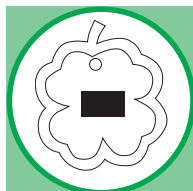

CHARLIE 56-050 2115

Miły pluszak „Charlie” z kokardą i dołączonym serduszkem do nadruku.

Opakowanie: 100 sztuk | Wymiar: ok. 19 cm

Znakowanie:
☒ 35x10 mm
17,24 PLN/szt.

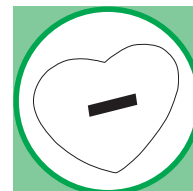

JUMPER 56-050 2242

Pluszowy kangur „Jumper“: z miękkiego futra, z pakowanym osobno szalikiem i torbą, które można znakować

Opakowanie: 100 sztuk |
Wymiar: ok. 18 cm

Znakowanie:

☞ 30x10 mm

☞ 30x10 mm

17,95 PLN/szt.



Z kieszonką na brzuchu



fotografie zed



NOWOŚĆ



NEPOMUK 56-050 2241

Pluszowy krokodyl „Nepomuk“: z miękkim futerkiem oraz pakowanym osobno szalikiem, który można znakować

Opakowanie: 100 sztuk | Wymiar: ok. 30x16x5,5 cm

Znakowanie:

☞ 100x15 mm

☞ 100x15 mm

17,60 PLN/szt.

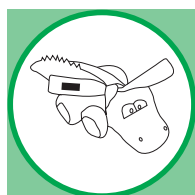

NOWOŚĆ

LEEVI 56-050 2240

Pluszowa pacynka „Leevi“ z miękkim futerkiem, z bawełnianą podszeawką – łatwo wsunąć dłoń, aby poruszać głową i ramionami pacynki

Opakowanie: 60 sztuk |
Wymiar: ok. 27,5x17x12 cm

Znakowanie:

☞ 35x10 mm

23,86 PLN/szt.

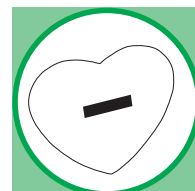

NOWOŚĆ



Ceny katalogowe są wyłącznie orientacyjne i mogą ulec zmianie.

RENÉ

Zestaw „René“ składa się z pluszowego misia zapinanego na rzep i polarowego koca

Opakowanie: 50 sztuk | Wymiar: ok. 18 cm

Znakowanie:

☞ 35x10 mm

29,52 PLN/szt.



56-050 2232
niebieski/brązowy



56-050 2231
brązowy/fioletowy

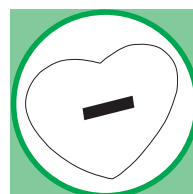

INGO 56-050 2079

Pluszowa małpka „Ingo” z miękkim futerkiem i koszulką (pakowana oddzielnie) do nadruku.

Opakowanie: 80 sztuk |
Wymiar: ok. 23x17x15 cm

Znakowanie:

 50x50mm

19,60 PLN/szt.



GRACE 56-050 2177

Maskotka pluszowa „Teddy” z szalikiem do nadruku (pakowanym oddzielnie).

Opakowanie: 100 sztuk | Wymiar: ok. 17 cm

Znakowanie:

 60x20mm

19,13 PLN/szt.



FETZY 56-050 2078

Pluszowy lew „Fetzy” z miękkim futerkiem i sercem do nadruku.

Opakowanie: 100 sztuk |
Wymiar: ok. 27x13x10 cm

Znakowanie:

 35x10mm

17,95 PLN/szt.

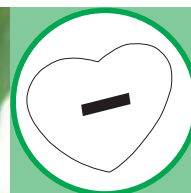

LORENZO 56-050 2077

Pluszowa zebra „Lorenzo” z miękkim futerkiem i sercem do nadruku.

Opakowanie: 100 sztuk |
Wymiar: ok. 30x12x10 cm

Znakowanie:
☰ 35x10 mm
16,53 PLN/szt.



MAURICE 56-050 2160

Miła pluszowa żyrafa „Maurice” z dołączonym serduszkem do nadruku.

Opakowanie: 200 sztuk |
Wymiar: ok. 9x27 cm

Znakowanie:
☰ 35x10 mm
18,31 PLN/szt.



KNUT 56-050 2138

Łoś pluszowy „Kunt” leżący, z dołączonym serduszkem do nadruku.

Opakowanie: 100 sztuk |
Wymiar: ok. 23x12x14 cm

Znakowanie:
☰ 35x10 mm
16,77 PLN/szt.

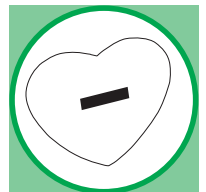

ROSI 56-050 2235

Pluszowa owieczka „Rosi” z miękkim futerkiem i jasnoniebieską apaszką na nadruk (pakowana osobno)

Opakowanie: 100 sztuk | Wymiar: ok. 18cm

Znakowanie:

☞ 20x10mm

15,71 PLN/szt.

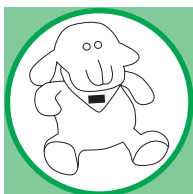

 **NOWOŚĆ**

**BERND** 56-050 2234

Pluszowa żaba „Bernd” z miękkim futerkiem i żółtą apaszką na nadruk (pakowana osobno)

Opakowanie: 100 sztuk | Wymiar: ok. 18cm

Znakowanie:

☞ 20x10mm

15,71 PLN/szt.



 **NOWOŚĆ**

**FRED** 56-050 2193

Pluszowa żaba „Fred” z miękkim futerkiem i ubrankiem do nadruku pakowanym osobno.

Opakowanie: 50 sztuk |
Wymiar: 20x18,2x13cm

Znakowanie:

☞ 40x25mm

17,48 PLN/szt.

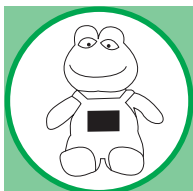
**FRIEDA** 56-050 2199

Pluszowa żaba „Frieda” z miękkim futerkiem i pakowaną osobno białą koszulką do nadruku.

Opakowanie: 100 sztuk | Wymiar: ok. 18x27cm

Znakowanie:

☞ 40x25mm

17,48 PLN/szt.





MINNA 56-050 2226

Pluszowy królik „Minna” z miękkim futerkiem i zielonym szalikiem (pakowanym osobno) do nadruku.

Opakowanie: 100 sztuk | Wymiar: ok. 18 cm

Znakowanie:

☐ 20x10 mm

15,71 PLN/szt.

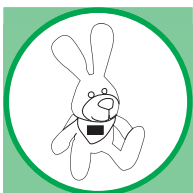

TUBBS 56-050 2227

Pluszowy miś „Tubbs” z miękkim futerkiem i czerwonym szalikiem (pakowanym osobno) do nadruku.

Opakowanie: 100 sztuk | Wymiar: ok. 18 cm

Znakowanie:

☐ 20x10 mm

15,71 PLN/szt.



VAGABOND 56-050 2225

Pluszowy pies „Vagabond” z miękkim futerkiem i niebieskim szalikiem (pakowanym osobno) do nadruku.

Opakowanie: 100 sztuk | Wymiar: ok. 18 cm

Znakowanie:

☐ 20x10 mm

15,71 PLN/szt.

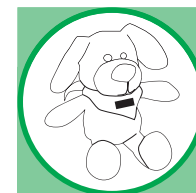

ALEX 56-050 2076

Miś „Alex” z białą koszulką pakowaną oddzielnie.

Opakowanie: 100 sztuk |
Wymiar: ok. 30x20x10 cm

Znakowanie:
☞ 40x25 mm

19,60 PLN/szt.



FRIDOLIN 56-050 2207

Pluszowy łoś „Fridolin” z miękkim futerkiem i szalikiem na nadruk (pakowane osobno), w pozycji leżącej.

Opakowanie: 100 sztuk |
Wymiar: 11x22x21 cm

Znakowanie:
☞ 20x15 mm

19,96 PLN/szt.



PAUL 56-050 2164

Maskotka pluszowa „Paul”, królik z szalikiem z miejscem na nadruk, szalik pakowany osobno.

Opakowanie: 200 sztuk | Wymiar: ok. 15 cm

Znakowanie:
☞ 40x12 mm

14,29 PLN/szt.

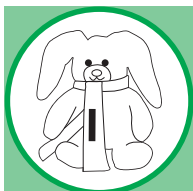

LARS 56-050 2206

Pluszowy miś „Lars” z miękkim futerkiem i szalikiem na nadruk (pakowane osobno).

Opakowanie: 100 sztuk |
Wymiar: 10,5x22x24 cm

Znakowanie:
☞ 30x25 mm

20,67 PLN/szt.

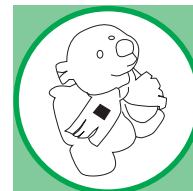

ANTON 56-050 2105

Podkładka do chłodzenia i ogrzewania „Anton”: puszysta, pluszowa, w kształcie myszy, z otworem z tyłu

Opakowanie: 100 sztuk | Wymiar: ok. Ø12,5cm

Znakowanie:
☰ 35x10mm

16,42 PLN/szt.

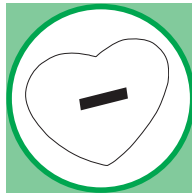

i Nagrzewa się i chłodzi



JONAS 56-050 2180

Miś pluszowy „Jonas” o delikatnym futerku.

Opakowanie: 200 sztuk |
Wymiar: ok. 22x10,5x5cm

Znakowanie:
☰ 10x30mm

13,35 PLN/szt.



DOGGIE 56-050 2197

Termofoer „Doggie” pluszowy piesek zapinany na grzbiecie na rzep, wewnątrz czerwony termofoer, z pętelką do zawieszania na głowie i serduszkciem na nadruk.

Opakowanie: 50 sztuk | Wymiar: ok. 30x27cm

Znakowanie:
☰ 35x10mm

23,86 PLN/szt.

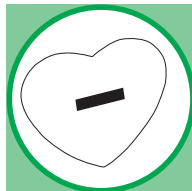

👍 600 ml



LUNA 56-050 2233

Kocyk „Luna”: na brzegach wszyte różnorodne elementy z materiału, z szeleszczącą folią w środku – do dotykania, oglądania i słuchania; bez nadruku odpowiedni dla dzieci poniżej 3 roku życia, z metką na nadruk

Opakowanie: 100/200 sztuk |
Wymiar: ok. 23x23 cm

Znakowanie:
↗ 40x25 mm

19,96 PLN/szt.

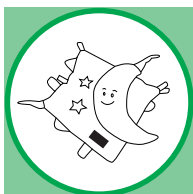

 **NOWOŚĆ**



 Z szeleszczącą folią

KIM 56-050 2205

Miś przytulanka „Kim” bez nadruku odpowiedni dla dzieci poniżej 3 roku życia.

Opakowanie: 100 sztuk | Wymiar: ok. 57x50 cm

Znakowanie:
↗ 40x25 mm

36,61 PLN/szt.



ELFRIEDE 56-050 2228

Żyrafa „Elfriede” odpowiednia dla dzieci poniżej 3 roku życia: do patrzenia, dotykania i słuchania - żyrafa ma długie ruchome kończyny z różnymi dźwiękami (takimi jak dzwonek, szelest folii i piszczenie), można prać w 30°, z serduszkami na nadruk.

Opakowanie: 50 sztuk |
Wymiar: ok. 7 x 18x31 cm

Znakowanie:
☰ 35x10 mm

26,10 PLN/szt.

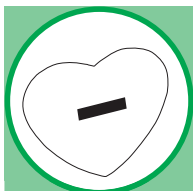

Ceny katalogowe są wyłącznie orientacyjne i mogą ulec zmianie.

OLE 56-050 2196

Króliczek Snuggel „Ole”, przeznaczony dla dzieci poniżej 3 roku życia.

Opakowanie: 100 sztuk | Wymiar: ok. 37x23 cm

21,49 PLN/szt.



PICOWORLD '15

IDEAS FOR EXCELLENCE



WITAMY

**Szanowni partnerzy,
Witamy w świecie reklamy.**

W PiCOWORLD gadżet reklamowy to nie tylko przedmiot użytkowy, oznakowany logo lub hasłem reklamowym. To musi być coś unikalnego i niepowtarzalnego!

Gadżet reklamowy jest idealnym środkiem do uzyskania sympatii poprzez gest obdarowania. Z naszymi produktami PiCOWORLD wzmocnisz relacje ze swoimi klientami i pozyskasz nowych. Osobisty podarunek wyraża uznanie i solidarność, które ciężko wyrazić słowami.

W PiCOWORLD czujemy niedosyt, dlatego też stale poszukujemy nowych pomysłów i rozwiązań. W rezultacie oferujemy starannie wyselekcjonowane produkty, które charakteryzują się indywidualnością. Innowacje wysokiej jakości w dobrych cenach.

Kreatywność PiCOWORLD nie zna granic. Wszystko po to, aby zapewnić wysoki standard i jakość naszych produktów. Przygotujemy dla Ciebie najwyższej klasy upominki zupełnie od początku.

Spójrz proszę na str nr 4 gdzie w dziale picoservice znajdziesz pomocne wskazówki dotyczące zamówień. Zasmakuj w PiCOWORLD 2015 i pozwól się zaskoczyć.

Powodzenia!
Twój zespół PiCOWORLD.

Your PiCOWORLD Team



 **picopen**

Artykuły
piśmiennicze

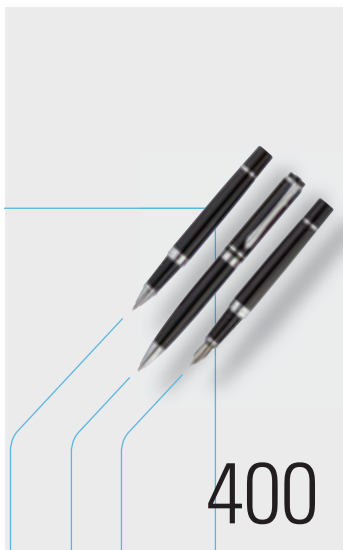

400

 **picooffice**

Aksesoria biurowe
i komputerowe



420

 **picotime**

Zegary



444

 **picosound**

Radia i głośniki

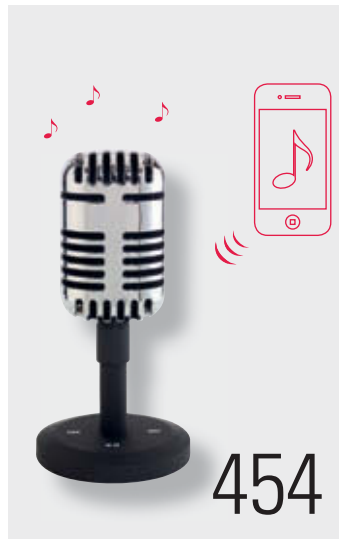

454

 **picolux**

Lampki i latarki

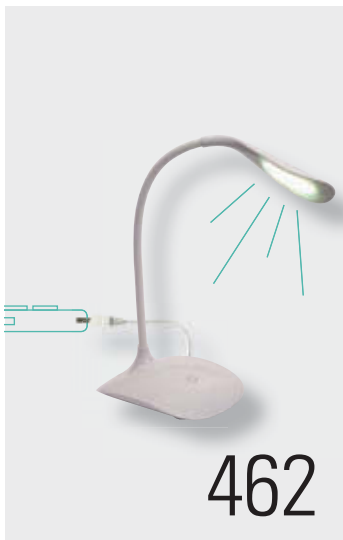

462

 **picoflame**

Zapalniczki

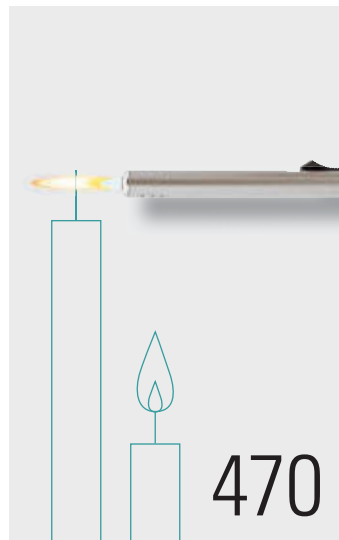

470



picoactive

Pomysły na
wycieczkę i narzędzia



picotravel

Aksesoria
podróżne



picostyle

Breloki do kluczy
i etykiety do bagażu

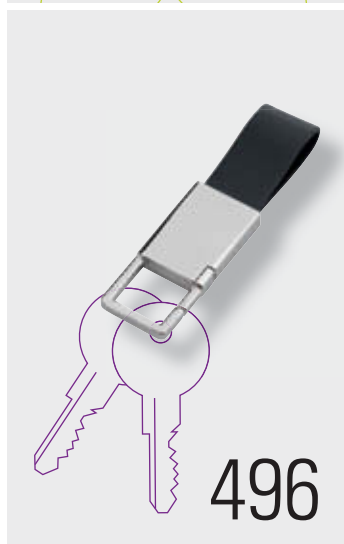

IDEAS FOR EXCELLENCE



picohome

Artykuły użytku
domowego

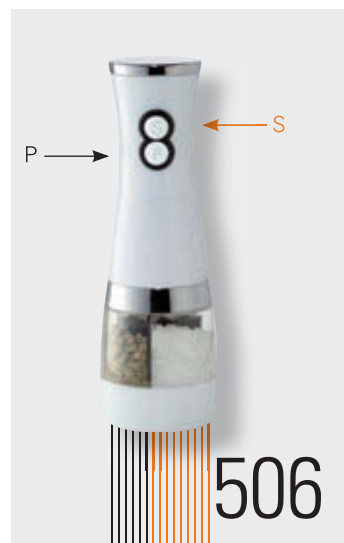

picogame

Gry

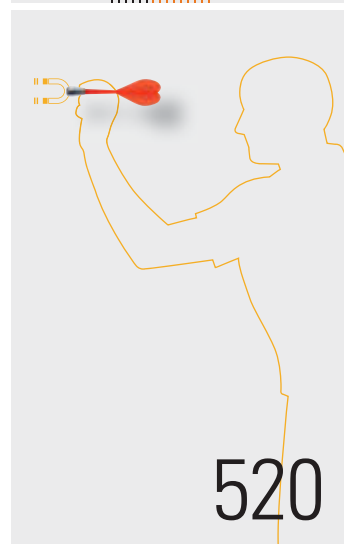

Zapisz się w pamięci. Dla chwil, które trzeba opisać!

Jeśli uważasz, że nie ma już miejsca dla długopisów w dobie multimedialnej komunikacji, możesz być w błędzie. Wykorzystywanie zunifikowanych e-maili i wiadomości tekstowych zwiększa potrzebę bycia oryginalnym. Dlatego wieczne pióra i długopisy nie są już zwykłymi narzędziami. Stały się bowiem czymś prestiżowym i podkreślającym indywidualny styl właściciela. Tak jak robią to długopisy picopen na których zawsze można polegać!

Karbonowe pióro kulkowe lub modny, chromowany długopis, którego obudowa została przyozdobiona mapą świata – wiele wyjątkowych artykułów czeka na Ciebie na następnych stronach. Nie zwlekaj! Poznaj nasz świat! Niech nasze długopisy Cię olśnią!

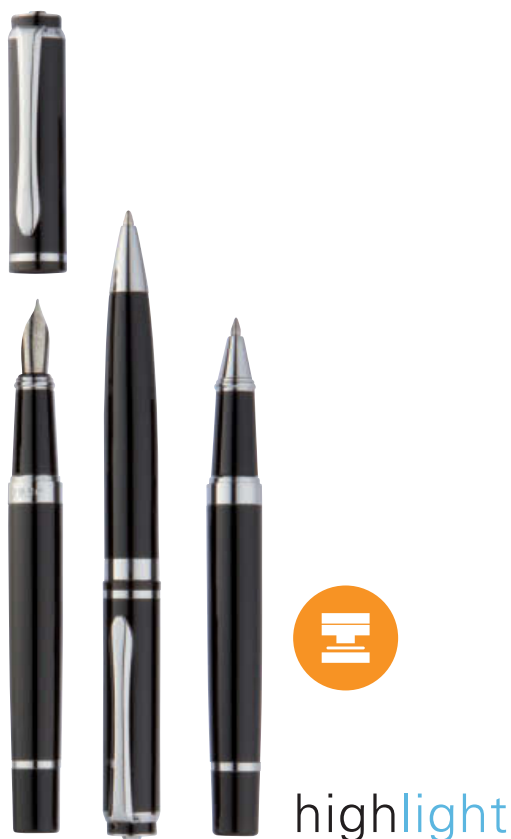

TRIO 58-1102410 Zestaw do pisania TRIO, 3 szt.: składa się z pióra wiecznego, zawiera 1 pojemnik z atramentem, pióra kulkowego (czarny atrament) i długopisu (niebieski tusz), wykonane z litego metalu wykończone lakierem fortepianowym i genialnymi elementami chromowanymi, pakowany w etui z metalową płytką na reklamę.

Opakowanie: 50 szt. / 10 szt. | Wymiar: 13,8x1,1 / 17,8x6,6x2,5 cm |

Znakowanie: ☞ 35 x 5 mm | ☞ 40 x 40 mm | ☞ 40 x 40 mm | ☞ 35 x 5 mm | ☞ 40 x 40 mm



PLN 69,70 / szt.





picopen

Dla maksymalnej wydajności
– doskonałe produkty o
dużej wytrzymałości!



BROADWAY 58-1100410 Zestaw do pisania BROADWAY: składa się z długopisu z obracaną obsadką i pióra kulkowego. Wykonane z trwałego metalu w kolorze czarnym o wysokim połysku z chromowanymi elementami wykończenia, pakowane w pudełko.

Opakowanie: 100 szt. / 10 szt. | Wymiar: 16,2x6x2,8/14,1x1,1 cm |
Znakowanie: ☒ 30x3 mm | ☒ 160x60 mm | ☒ 30x3 mm

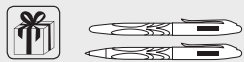

PLN 31,39 / szt.

OLYMPIC 58-1102317 Zestaw do pisania OLYMPIC: składa się z pióra kulkowego (czarny atrament) i długopisu (niebieski tusz), z delikatnie wygrawerowanymi spiralami na trzonkach, pakowany w stylowe etui z aluminiową płytką na Twoją reklamę.

Opakowanie: 50 szt. / 10 szt. | Wymiar: 17,4x6,7x3,5/14x1,7 cm |
Znakowanie: ☒ 35x5 mm | ☒ 40x40 mm | ☒ 40x40 mm | ☒ 35x5 mm |
☒ 40x40 mm



PLN 47,08 / szt.

Przyciągnij uwagę za pomocą elegancji i widocznego logo.

COMTESSE 58-1100464 Zestaw do pisania COMTESSE: składa się z długopisu z obracaną obsadką i pióra kulkowego, zestaw wykonany jest z trwałego, satynowego metalu z kontrastującymi chromowanymi elementami.

Opakowanie: 100 szt. / 10 szt. | Wymiar: 17 x 4,5 x 2 / 13,7 x 1,3 cm |
Znakowanie: ☒ 20 x 5 mm | ☒ 150 x 40 mm | ☒ 20 x 5 mm



PLN 29,98 / szt.



Klip w stylu PiCOWORLD



ALBUS 58-1102335 Zestaw do pisania ALBUS: składa się z pióra kulkowego (czarny atrament) i długopisu (niebieski tusz), z chromowanymi elementami, pakowany w białe etui z płytką aluminiową.

Opakowanie: 50 szt. / 10 szt. | Wymiar: 17,6 x 6,8 x 3,8 / 13,8 x 1,2 cm |
Znakowanie: ☒ 35 x 5 mm | ☒ 40 x 40 mm | ☒ 40 x 40 mm | ☒ 35 x 5 mm



PLN 47,08 / szt.



BOHEMIAN 58-1100530 Zestaw do pisania BOHEMIAN: składa się z metalowego pióra (czarny atrament) i długopisu z mechanizmem obrotowym (niebieski tusz), ze srebrnymi elementami, pakowany w pudełko z metalową wstawką.

Opakowanie: 50 szt. / 25 szt. | Wymiar: 18,0 x 6,5 x 4 / 13 x 1,3 cm |
Znakowanie: ☒ 25 x 5 mm | ☒ 40 x 40 mm | ☒ 40 x 40 mm | ☒ 25 x 5 mm |
☒ 40 x 40 mm



PLN 54,58 / szt.





58-1100490 czarny/srebrny
58-1100497 srebrny



STERLING Zestaw do pisania STERLING: składa się z pióra i (czarny atrament) długopisu z wkładem o dużej pojemności (niebieski tusz), w eleganckim pudełku z płytą aluminiową.

Opakowanie: 50 szt. / 10 szt. | Wymiar: 17,3 x 6,7 x 3,5 / 14 x 1,2 cm |

Znakowanie: ☞ 30 x 6 mm | ☞ 40 x 40 mm | ☞ 40 x 40 mm | ☞ 30 x 6 mm |
☞ 40 x 40 mm



PLN 43,45 / szt.

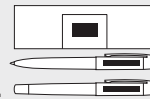

*Klip ze znakiem
PiCOWORLD*



Klip w stylu PiCOWORLD



CARBON 58-1100580 Zestaw do pisania CARBON: składa się z metalowego pióra (czarny atrament) i metalowego długopisu z mechanizmem obrotowym (niebieski tusz), wykończenie węglowe, klip z projektu PiCOWORLD, pakowany w eleganckie pudełko z metalową wstawką.

Opakowanie: 50 szt. / 10 szt. | Wymiar: 17,5 x 7 x 4 / 13,8 x 1,3 cm |

Znakowanie: ☞ 35 x 5 mm | ☞ 40 x 40 mm | ☞ 40 x 40 mm | ☞ 35 x 5 mm |
☞ 40 x 40 mm



PLN 63,25 / szt.



INTERCONTINENTAL 58-1102300 Zestaw do pisania INTERCONTINENTAL: składa się z pióra kulkowego (czarny atrament) i metalowego długopisu (niebieski tusz), z motywem mapy świata na trzonku, chromowane wykończenia, klip w stylu PiCOWORLD, pakowany w stylowe etui z płytą aluminiową.

Opakowanie: 50 szt. / 10 szt. | Wymiar: 18 x 6,5 x 4 / 14 x 1,5 cm |

Znakowanie: ☞ 35 x 5 mm | ☞ 40 x 40 mm | ☞ 40 x 40 mm | ☞ 35 x 5 mm |
☞ 40 x 40 mm



PLN 79,41 / szt.



Dwóch eleganckich pomocników zapewni pełny komfort pisania.



SKRIPTUS 58-1100500 Zestaw do pisania SKRIPTUS: składa się z pióra (czarny atrament) i długopisu (niebieski tusz), ze srebrnymi elementami, pakowany w pudełko.

Opakowanie: 100 szt. / 10 szt. | Wymiar: 16x5,5x3,5 / 13x1,3cm |

Znakowanie: 30x15 mm | 35x5 mm | 30x15 mm | 35x5 mm



PLN 33,15 / szt.



Klip ze znakiem PiCOWORLD



NOWOŚĆ



BLACK ELEGANCE 58-8114001 Zestaw do pisania BLACK ELEGANCE: składa się z długopisu z mechanizmem obrotowym i metalowym wkładem (czarny tusz) oraz wiecznego pióra z pojemnikiem na tusz (kolor niebieski) z matowego metalu z gumowaną powierzchnią uchwytu, klip PiCOWORLD, ozdobne pudełko z dekoracyjnym aluminiowym wykończeniem.

Opakowanie: 50 szt. / 25 szt. | Wymiar: 19,8x7,9x3,7 cm |

Znakowanie: 40x6 mm | 40x6 mm | 90x3 mm



PLN 48,96 / szt.





Klip ze znakiem PiCOWORLD



Prawdziwy klasyk! Niedrogi, łatwy do znakowania, idealny na każdą okazję.

WOOD AND METAL 58-1103037 Zestaw do pisania WOOD AND METAL: składa się z pióra kulkowego (czarny tusz) i długopisu (niebieski tusz), szczotkowane trzonki z błyszczącymi elementami dekoracyjnymi, klip w stylu PiCOWORLD, pakowany w drewniane etui.

Opakowanie: 50 szt./25 szt. | Wymiar: 14 x 1,3 / 17,5 x 5,5 x 2,6 cm |

Znakowanie:  175 x 55 mm |  20 x 5 mm

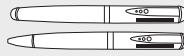

PLN 46,62 / szt.



Z obrotowym mechanizmem: obróć w jednym kierunku, aby wyregulować napężenie i w przeciwnym dla utrwalenia



PRECIOUS 58-1102450 Zestaw do pisania PRECIOUS: składa się z długopisu (niebieski tusz) i ołówka z mechanizmem obrotowym, oba przybory do pisania mają drewnianą konstrukcję z chromowanymi elementami dekoracyjnymi, pakowany w etui.

Opakowanie: 50 szt./25 szt. | Wymiar: 20 x 7,5 x 4,7 / 14,3 x 1,2 cm |

Znakowanie:  25 x 10 / 40 x 30 mm



PLN 47,08 / szt.



Długopisy Pico emitujące naturalnym urokiem.



POET 58-1102249 Drewniany długopis POETA: z mechanizmem obrotowym, srebrne elementy dekoracyjne, niebieski tusz, pakowany w drewniane pudełko z zapięciem magnetycznym.

Opakowanie: 100 szt./25 szt. | Wymiar: 17x5,4x2,3/14x1 cm |

Znakowanie: ☺ 25x10 mm | ☹ 25x10 mm

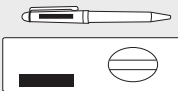

PLN 36,07 / szt.



BORG 58-1102259 Drewniany długopis BORG: z mechanizmem obrotowym, srebrne elementy dekoracyjne, niebieski tusz, pakowany w drewnianą szkatułkę.

Opakowanie: 100 szt./25 szt. | Wymiar: 16x3x3/14x1 cm |

Znakowanie: ☺ 30x1 mm | ☹ 30x5 mm



PLN 37,36 / szt.





Zdobiony element
CRYSTALLIZED™-Swarovski



Klip w stylu PiCOWORLD



Nasze długopisy mają to
coś, co z pewnością
zachwyci Twoich klientów.

RIGA 58-1101570 Metalowe pióro kulkowe RIGA z 24 kryształami z serii CRYSTALLIZED™- Swarovski Elements, lśniąca czarna powierzchnia, pakowane pudełko.

Opakowanie: 50 szt. / 10 szt. | Wymiar: 18,5x7,8x3,3/13x1,3 cm |
Znakowanie:  35x5 mm |  180x70 mm |  35x5 mm



PLN 77,54 / szt.



Klip w stylu PiCOWORLD





Zdobiony element
CRYSTALLIZED™-Swarovski

Klip w stylu PiCOWORLD!



24 kryształy CRYSTALLIZED™-
Swarovski Elements

MOSCOW 58-1101560 Metalowy długopis MOSCOW z obracaną obsadką ozdobioną 24 kryształkami linii CRYSTALLIZED™- Swarovski Elements, śnieżna czarna powierzchnia kontrastująca ze srebrnymi elementami wykończenia, unikalny wzór klipu, pakowany w pudełko.

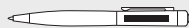

Opakowanie: 50 szt. / 10 szt. | Wymiar: 20,5x8,3x3,3/13,5x1,9 cm |
Znakowanie:  35x5 mm |  180x70 mm |  35x5 mm



PLN 66,15 / szt.



ST. PETERSBURG 58-1101580 Metalowe wieczne pióro PETERSBURG z 24 kryształami z serii CRYSTALLIZED™- Swarovski Elements, lśniąca czarna powierzchnia ze srebrnymi elementami wykończenia, wysokiej jakości, grawerowana stalówka Iridium Point, pakowane w pudełko.

Opakowanie: 50 szt. / 10 szt. | Wymiar: 19,2x8,3x3,3/13,6x1,3 cm |
Znakowanie:  35x5 mm |  180x70 mm |  35x5 mm



PLN 74,80 / szt.



Klejnот najwyższej klasy spowoduje błysk w oczach Twoich klientów.

DIAMOND Metalowy długopis DIAMOND: z mechanizmem obrotowym, kryształki CHRYSTALLIZED™-Swarovski pod przezroczystą szybką w trzonku, klip w stylu PiCOWORLD, niebieski tusz, pakowany w etui.

Opakowanie: 200 szt. / 50 szt. | Wymiar: 14 x 1 cm | Znakowanie:  20 x 5 mm

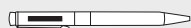

PLN 56,10 / szt.

Klip ze znakiem PiCOWORLD.



Transparentna część środkowa z ruchomymi elementami Swarovskiego

58-1103025 czarny
58-1103028 biały

58-1100687 srebrny
58-1100689 szampan





Klip ze znakiem PiCOWORLD.



CHAMPAGNE Metalowy długopis CHAMPAGNE: z mechanizmem obrotowym, delikatny wzór mozaikowy, niebieski tusz, dostarczany w eleganckim skórzanym pudełku z płytką metalową na reklamę.

Opakowanie: 100 szt. / 10 szt. | Wymiar: 18,2 x 5,7 x 3,5 / 14 x 1,5 cm |

Znakowanie:  30 x 5 / 25 x 5 mm |  30 x 5 / 25 x 5 mm





PLN 38,07 / szt.



SUCCESS 58-1102320 Metalowy długopis SUCCESS: z mechanizmem obrotowym, z napisem „success” w 14 językach na trzonku, klip w stylu PiCOWORLD, tusz niebieski, pakowany w etui.

Opakowanie: 200 szt. / 50 szt. | Wymiar: 18,2 x 4 x 2,3 / 13,5 x 1,3 cm |

Znakowanie:  25 x 10 mm |  25 x 10 mm



PLN 23,43 / szt.

1



2



3



4



5



6



Klip w stylu PiCOWORLD



1 METAL 58-1102068 Długopis METAL: z mechanizmem sprężynowym, gumowany, ergonomiczny uchwyt, klip w stylu PiCOWORLD, niebieski tusz, wykonany z wysokiej jakości metalu, pakowany w pudełko.

Opakowanie: 200 szt. / 50 szt. | Wymiar: 16x3x3/15x1,5cm |

Znakowanie: ✎ 30x5mm



PLN 10,19 / szt.



*Zdobiony element
CRYSTALLIZED™-Swarovski*



2 ROCK 58-1101590 Metalowy długopis ROCK: z mechanizmem obrotowym, zdobiony szlachetnymi kryształkami CHRYSTALLIZED™-Swarovski Elements, tusz niebieski, pakowany w pudełko.

Opakowanie: 50 szt. / 10 szt. | Wymiar: 18,5x7,8x3,3/13x1,3cm |

Znakowanie: ✎ 35x5mm | ✎ 180x70mm | ✎ 35x5mm

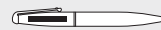

PLN 39,24 / szt.



Klip ze znakiem PiCOWORLD.



3 FLEX 58-1101840 Metalowy długopis FLEX: z mechanizmem obrotowym, czarna, lakierowana powierzchnia z elementami chromowanymi, ergonomiczny uchwyt, z logo Picopen, tusz niebieski, pakowany w pudełko.

Opakowanie: 50 szt. / 10 szt. | Wymiar: 18,5x7,8x3,3 / 13,6x1,3cm |

Znakowanie: ✎ 35x5mm | ✎ 35x5mm



PLN 63,60 / szt.

4 CARBONIUM 58-1102050 Metalowy długopis CARBONIUM: z mechanizmem obrotowym, korpus stylizowany na karbon, srebrny klip w stylu PiCOWORLD, tusz niebieski, pakowany w pudełko.

Opakowanie: 200 szt. / 50 szt. | Wymiar: 16x3x3/13,7x1cm |

Znakowanie: ✎ 25x6mm



PLN 30,80 / szt.

Efektowny kontrast: błyszczące akcenty w kolorach złota

Z kryształem z serii CRYSTALLIZED™ - Swarovski Element



Delikatne wytłoczenia



5 KIEV 58-1102190 Metalowy długopis KIEV: z mechanizmem obrotowym, złotymi wykończeniami, ze szlachetnymi kryształkami z linii CHRYSTALLIZED™-Swarovski Elements na klipie, tusz niebieski, pakowany w pudełko.

Opakowanie: 50 szt. / 10 szt. | Wymiar: 18,5x7,8x3,3/13x1,3cm |

Znakowanie: ✎ 35x5mm | ✎ 180x70mm | ✎ 35x5mm



PLN 47,79 / szt.

6 CALLIGRAPH 58-1100520 Metalowy długopis CALLIGRAPH: z mechanizmem obrotowym, błyszczące chromowane elementy, niebieski tusz, pakowane w pudełko z wytłoczonej skóry ekologicznej.

Opakowanie: 200 szt. / 25 szt. | Wymiar: 15,8x,7/14x1cm |

Znakowanie: ✎ 25x6mm | ✎ 25x6mm







PLN 26,82 / szt.

Nasza filozofia: Prosta konstrukcja i najlepsze materiały do pisania.



58-1100630 czarny / srebrny
58-1100631 czerwony / srebrny
58-1100632 niebieski / srebrny

ADORNO Zestaw do pisania ADORNO: składa się z metalowego pióra (czarny tusz) i długopisu (tusze niebieski), pakowany w pasujące pudełko w prążki.
Opakowanie: 100 szt. / 10 szt. | Wymiar: 17 x 6 x 2,3 / 13,8 x 1,9 cm |
Znakowanie:  35 x 5 mm |  40 x 40 mm |  150 x 50 mm |  35 x 5 mm

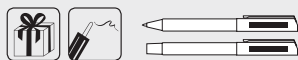

PLN 33,97 / szt.



58-1100420 czarny / srebrny
58-1100422 niebieski / srebrny

EDITOR Zestaw do pisania EDITOR: składa się z ołówka automatycznego i długopisu (niebieski tusz), matowy metal i kolorowe plastikowe prążki, pakowane w pudełko.

Opakowanie: 100 szt. / 10 szt. | Wymiar: 16,3 x 6,2 x 2,6 / 13,3 x 1,4 cm |
Znakowanie:  30 x 5 mm |  160 x 60 mm |  30 x 5 mm



PLN 31,27 / szt.



Eleganckie opakowania
są wisienką na torcie.

58-1100620 czarny/srebrny
58-1100621 czerwony/srebrny
58-1100622 niebieski/srebrny



ADORNO Metal długopis ADORNO: z mechanizmem obrotowym, prążkowy wzór, niebieski tusz, pakowany w pasujące pudełk w prążki.

Opakowanie: 100 szt./10 szt. | Wymiar: 17x6x2,3/13,8x1,9cm |

Znakowanie: 35x5 mm | 40x40 mm | 170x60 mm | 35x5 mm

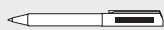

PLN 19,33 / szt.

58-1100660 czarny/srebrny
58-1100661 czerwony/srebrny
58-1100662 niebieski/srebrny



COLUMN Metalowy długopis COLUMN: z mechanizmem obrotowym, kolorowy trzonek i błyszczące chromowane wykończenia, niebieski tusz, pakowany w pasujące pudełko.

Opakowanie: 200 szt./10 szt. | Wymiar: 15,7xØ2,7/13,8x1,2cm | Znakowanie: 30x5 mm |

30x5 mm



PLN 15,81 / szt.



58-1102211 czerwony / srebrny
58-1102212 niebieski / srebrny
58-1102217 srebrny

Ty wymyśl, a
SOKRATES zapisze.

SOKRATES Metalowy długopis SOKRATES: z mechanizmem sprężynowym, może być zamocowana na smyczy dzięki otworowi w przycisku, pierścienie aluminiowe na uchwycie, niebieski tusz.

Opakowanie: 500 szt. / 50 szt. | Wymiar: 14 x Ø 0,9 cm |
Znakowanie: ✍ 20 x 60 mm | ✍ 40 x 5 mm



PLN 4,92 / szt.



58-1102290 czarny / srebrny
58-1102291 czerwony / srebrny
58-1102292 niebieski / srebrny

CUNCUN Długopis CUNCUN: z mechanizmem sprężynowym, diamentowa tekstura graweru na metalowej powierzchni, czarny tusz.

Opakowanie: 500 szt. / 50 szt. | Wymiar: 13,5 x Ø 1 cm | Znakowanie: ✍ 20 x 60 mm |
✍ 40 x 6 mm

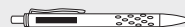

PLN 3,16 / szt.

Nasze długopisy wzmocnią Twój przekaz.

MAX Długopis MAX w kompaktowej obudowie: z mechanizmem sprężynowym, ozdobnym gumowym uchwytem, niebieskim tusze, wykonany z tworzyw sztucznych.

Opakowanie: 500 szt. / 10 szt. | Wymiar: 13,2 x Ø2,5 cm | Znakowanie:  20 x 7 mm



PLN **0,82** / szt.

58-1101630 srebrny / czarny
58-1101631 srebrny / czerwony
58-1101632 srebrny / niebieski
58-1101639 srebrny / pomarańczowy

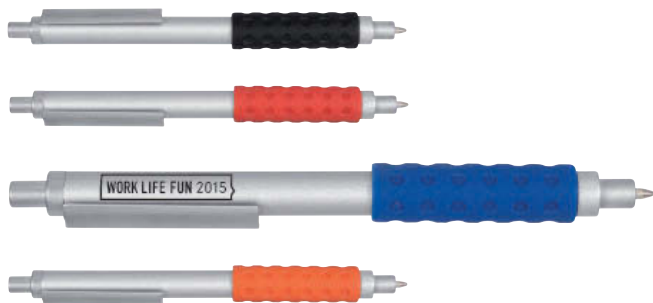

GRIP Metalowy długopis GRIP: z mechanizmem sprężynowym, ergonomicznym i gumowanym uchwytem, niebieski tusz.

Opakowanie: 500 szt. / 50 szt. | Wymiar: 14,2 x 1,3 cm | Znakowanie:  40 x 5 mm



PLN **10,31** / szt.



58-1100471 czerwony / czarny
58-1100473 zielony / czarny

Teraz możesz to dostrzec !

Świeci podczas pisania

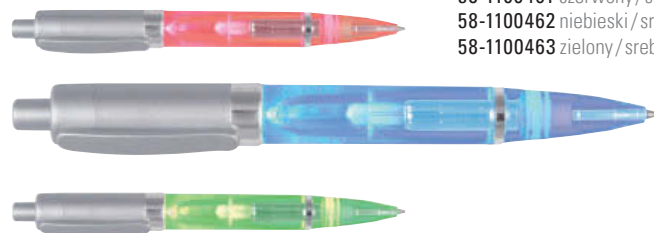

58-1100461 czerwony / srebrny
58-1100462 niebieski / srebrny
58-1100463 zielony / srebrny



LUXOGRAPH LIGHT Długopis LUXOGRAPH LIGHT: z małym podświetleniem LED – aktywowanym przez mechanizm sprężynowy, długopis świeci w różnych kolorach, tusz niebieski, z tworzywa sztucznego.

Opakowanie: 500 szt. / 10 szt. | Wymiar: 14 x Ø1,8 cm | Znakowanie:  25 x 6 mm



PLN **4,92** / szt.

LOOK 58-1101607 Metalowy długopis LOOK: z białą diodą LED na końcu trzonka, mechanizm obrotowy, niebieski tusz, pakowany w pudełko.

Opakowanie: 200 szt. / 50 szt. | Wymiar: 16 x 3 x 3 / 13,1 x 1,1 cm |
Znakowanie:  35 x 5 mm |  35 x 5 mm



PLN **23,43** / szt.



PRECISE 58-1102287 Metalowe pióro kulkowe PRECISE: gumowany uchwyt w środkowej części trzonka, klips w stylu PiCOWORLD, czarny tusz, pakowany w etui.

Opakowanie: 200 szt. / 50 szt. | Wymiar: 18,2 x 4 x 2,3 / 14 x 1,4 cm |
Znakowanie:  25 x 10 mm |  40 x 40 mm

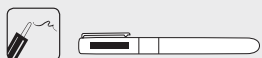

PLN **22,14** / szt.



Klip w stylu PiCOWORLD



ALL IN ONE 58-1102370 Wielofunkcyjny długopis ALL IN ONE: 3 narzędzia w jednym – długopis (niebieski tusz), ołówek i rysik PDA, z mechanizmem sprężynowym, wykonane z aluminium.

Opakowanie: 200 szt. / 50 szt. | Wymiar: 18,2 x 4 x 2,3 / 14 x 1 cm |
Znakowanie:  25 x 25 mm |  25 x 5 mm



PLN **15,81** / szt.



CATENA nie zawiedzie Twojego Klienta!

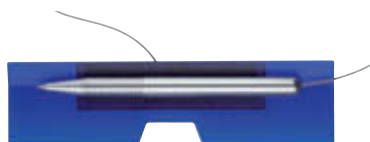

CATENA 58-1102397 Plastikowy długopis CATENA: z metalowym rdzeniem i uchwytem ściennym z silikonową taśmą klejącą, magnes w uchwycie, niebieski tusz.

Opakowanie: 200 szt. / 50 szt. | Wymiar: 16,5x4,2x2 / 13x1,3cm |

Znakowanie: 20x5mm



PLN 7,96 / szt.

Łatwy do przyczepienia i zdjęcia dzięki silikonowej nalepce na odwrocie

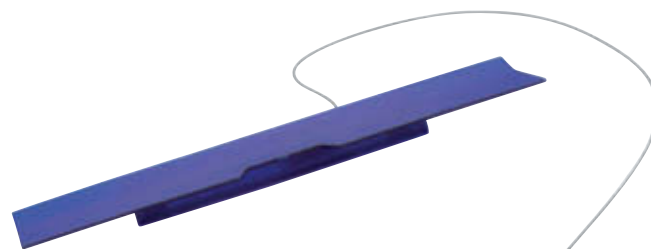

Dzięki magnesom długopis utrzymuje się na podstawie

Solidne tworzywo sztuczne

Metalowy rdzeń umożliwia odpowiednie wyważenie



MULTIMEDIA II 58-1100907 Metalowy wskaźnik laserowy MULTIMEDIA II: z wbudowanym długopisem (czarny tusz), Rysik PDA i dioda LED, 3 zapasowe baterie w zestawie, pakowany w metalowe pudełko.

Opakowanie: 150 szt. / 25 szt. | Wymiar: 17,8x3,7x1,8 / 15x1 cm |

Znakowanie: 40x4 mm | 50x30 mm | 50x30 mm



PLN 18,62 / szt.



ARCHITECT 58-1100407 Zestaw do pisania ARCHITEKT: składa się ze specjalnej, potrójnej 10 cm linijki (w kształcie trójkąta, 1:125 m / 1:100 m / 1:75 m / 1:50 m / 1:20 m) i długopisu z obracaną obsadką (niebieski tusz), z antypoślizgowym uchwytem i wbudowaną poziomicą, w pudełku na zamek z metalową powłoką.

Opakowanie: 100 szt. / 10 szt. | Wymiar: 17 x 5,5 x 2,9 / 13,5 x 1,1 cm |

Znakowanie: 30x2 mm | 50x20 mm | 150x40 mm | 30x2 mm | 50x20 mm



PLN 38,23 / szt.





Rozwija się po naciśnięciu przycisku



Dajmy popis w pisaniu.

UPPSALA 58-1101717 Długopis UPPSALA: rozwija się do 16,7 cm po naciśnięciu przycisku, 9,7 cm, po złożeniu, mieści się w każdej kieszeni spodni lub płaszcza, tusz niebieski, wykonany z tworzyw sztucznych.

Opakowanie: 400 szt. / 200 szt. | Wymiar: 9,7 x 1,7 x 2,2 cm | Znakowanie:  20 x 10 mm

PLN **7,85** / szt.



Magnetyczne zawieszenie

Z podstawką na spinacze



FLOATING PEN 58-1100377 Długopis FLOATING PEN z pasującą podstawką: z niebieskim tuszem, solidną podstawką z cynku – trzyma pióro za pomocą magnesu.

Opakowanie: 50 szt. / 10 szt. | Wymiar: 12 x 2 x cm / Ø5,5 x 2,5 cm | Znakowanie:  20 x 8 / 10 x 4 mm



PLN **33,97** / szt.

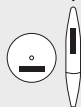

PEN CADDY 58-1100879 Stojak na długopisy PEN CADDY: z ruchomymi kołami, wykonany z najlepszej skóry ekologicznej, zapinana na zamek kieszeń, zawiera 3 długopisy (czerwony, niebieski i czarny tusz) w kształcie kijów golfowych.

Opakowanie: 50 szt. / 25 szt. | Wymiar: 17 x 13,2 x 4,5 cm | Znakowanie:  30 x 20 mm

PLN **83,63** / szt.

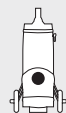

Przyrodnik kontra nowoczesna technologia.

Rysik do dotykowych
ekranów



bez dekoracji

BAMBOO TOUCH 58-8110001 Długopis BAMBOO TOUCH: niebieski wkład, końcówka do ekranów dotykowych, tabletów, wykonany z drewna bambusowego.

Opakowanie: 500 szt. / 50 szt. | Wymiar: 14 x 1,2 cm | Znakowanie: ☞ 30 x 5 mm



PLN 5,15 / szt.



Klip ze znakiem PiCOWORLD



bez dekoracji

58-8113001 biały/srebrny
58-8113002 czarny/srebrny

TOUCH DOWN Długopis ze stali nierdzewnej TOUCH DOWN z dużym wkładem i mechanizmem obrotowym, końcówką do ekranów dotykowych, z czarnego, błyszczącego metalu, ze srebrnymi elementami ozdobnymi, klip w stylu PiCOWORLD, czarny tusz, pakowany w pudełko.

Opakowanie: 200 szt. / 50 szt. | Wymiar: 13,75 x 1,4 cm | Znakowanie: ☞ 30 x 7 mm
☞ 15 x 4 mm



PLN 11,83 / sztuk

Z końcówką do
ekranów dotykowych



FINESSE 58-1100517 Metalowy długopis FINESSE: wyposażony w końcówkę PDA, mechanizm skretu, niebieski atrament, wykonany z satynowanego polerowanego metalu z chromowanymi elementami.

Opakowanie: 200 szt. / 50 szt. | Wymiar: 18,2 x 4 x 2,3 / 13 x 1,1 cm |
Znakowanie: ☞ 40 x 5 mm | ☞ 40 x 5 mm



PLN 17,10 / szt.



Pomoc biurowa. Partnerstwo formy i funkcji!

Coraz więcej czasu spędzamy w pracy, dlatego otaczamy się przedmiotami niezbędnymi do jej wykonywania. To nie tylko komputer, ale również inne małe rzeczy. Stylowy otwieracz do listów, czy super płaski kalkulator – bez tych małych dodatków, praca nie dawałaby tyle radości.

Nasze pomysły picooffice uradują każdego, kto ceni za walory użytkowe i lubi niepowtarzalne przedmioty.



Z białą diodą LED

highlight

MEGAWATT 58-8105002 Przenośna ładowarka MEGAWATT: dla smartfonów i urządzeń zewnętrznych, z adapterami do iPhone 4, Micro USB, Mini USB - moc wyjściowa: 5 V - 1000 mA, wbudowana dioda LED, litowa-polimerowa bateria o pojemności : 2200 mAh, wł. kabel USB do ładowania (długość ok. 22,5 cm), czas ładowania: ok. 7 godzin.

Opakowanie: 80 szt./20 szt. | Wymiar: 11,2x6,1 x 1 cm |

Znakowanie: ☞ 40 x 30 mm | ☜ 40 x 30 mm

PLN **70,39** / szt.



bez dekoracji



picooffice

MR. U-TEC 58-8103001 Ładowarka MR. U-TEC – dla smartfonów i telefonów komórkowych: Ładowarka jest zasilana baterią (2x AA -brak w zestawie) i kablem USB (długość ok. 13,3cm.).

Opakowanie: 200 szt. / 100 szt. | Wymiar: 6,9x4,6x2,4cm | Znakowanie:  20x10mm



PLN 47,08 / szt.



GIGAWATT 58-8105003 Powerbank GIGAWATT- idealny zapas energii w podróży: odpowiedni do smartphonów, iPhone'ów i urządzeń USB, kabel z 4 złączami (długość ok. 31cm), z niebieskim światłem LCD wskazującym poziom naładowania w %, moc wejściowa: 5V/1A, wyjście: port 1 - 5V/1A, port 2 - 5 V/2,1 A, pojemność: 9000 mAh, sterowanie ładowaniem za pomocą przycisku on/off, naciśnij dwukrotnie, aby włączyć i wyłączyć latarkę (z białą diodą LED), wysokiej jakości akumulator litowo-jonowy.



Opakowanie: 40 szt. / 10 szt. | Wymiar: 9x7,3x2,3cm | Znakowanie:  35x20mm |  40x40mm



PLN 133,64 / szt.



TERAWATT 58-8105004 Powerbank TERAWATT- idealny zapas energii w podróży: odpowiedni do smartphonów, iPhone'ów i urządzeń USB, kabel z 4 złączami (długość ok. 31cm), z funkcją dotykową i niebieskim światłem LED wskazującym poziom naładowania, moc wejściowa: 5V/1A, wyjście: 1 port - 5V/1A, port 2 - 5V/2A, pojemność: 10.000 mAh, wysokiej jakości akumulator litowo-jonowy, z tyłu powierzchnia z polerowanego metalu.

Opakowanie: 40 szt. / 10 szt. | Wymiar: 13x8,2x1,4cm | Znakowanie:  40x25mm |  50x50mm



PLN 133,64 / szt.



Podstawa na
urządzenia przenośne



SPACE 58-1101313 Stojak na telefon komórkowy: z metalu z chromowaną powierzchnią posiada silikonową podkładkę mającą właściwości adhezyjne.

Opakowanie: 100 szt. / 50 szt. | Wymiar: 6,6 x 6,4 x 12,5 cm |

Znakowanie: ☒ 40 x 10 mm | ☒ 40 x 10 mm

PLN **51,42** / szt.



ASTEROID 58-1102350 Stojak na telefon komórkowy ASTEROID: wykonany z chromowanego metalu z silikonową powierzchnią antypoślizgową, pakowany w czarne etui.

Opakowanie: 50 szt. / 25 szt. | Wymiar: 12 x 4,4 x 6,5 cm |

Znakowanie: ☒ 30 x 20 mm

PLN **54,23** / szt.



DATABASE 58-8103002 Podstawa na telefon DATABASE ze stali nierdzewnej. Pokryty gumą dysk obrotowy dla bezpiecznego umieszczenia telefonu lub smartphonu. Ponadto DATABASE wyposażony jest w port USB w podstawie i standardowy kabel (ok. 100 cm długości).

Opakowanie: 50 szt. / 25 szt. | Wymiar: 6,5 x 7 x 12 cm | Znakowanie: ☒ 40 x 10 mm



PLN **39,24** / szt.





58-8103003 biały/czarny
58-8103004 czarny

UPRIGHT Stojak na tablet UPRIGHT: plastikowy, można go złożyć, aby zajmował mniej miejsca, silikonowe rogi dla dobrej przyczepności do podłoża i bezpieczna podstawka.

Opakowanie: 500 szt. / 250 szt. | Wymiar: 13,4x4x0,5 cm |
Znakowanie: ☞ 40x20 mm | ☛ 40x20 mm | ☜ 60x20 mm

PLN **3,16** / szt.



DORADO 58-1101200 Stojak na telefon komórkowy DORADO: odpowiedni dla wszystkich telefonów komórkowych, błyszczące chromowane boki, reklama może być umieszczona na przedniej stronie, wykonany z metalu.

Opakowanie: 50 szt. / 25 szt. | Wymiar: 7,8x5,8x6 cm |
Znakowanie: ☞ 30x35 mm | ☜ 30x35 mm

PLN **53,88** / szt.

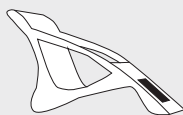

STAND BY ME 58-8105000 Uchwyt na telefonu STAND BY ME – dla smartfonów i telefonów komórkowych: z przyssawką, idealny do oglądania filmów i zdjęć.

Opakowanie: 1000 szt. / 250 szt. | Wymiar: 3,4x4,5x1,9 cm |
Znakowanie: ☞ 20x10 mm

PLN **2,46** / szt.





🎯 NOWOŚĆ

MEM KEY 58-8101001 Pendrive MEM KEY z wbudowaną pamięcią o pojemności 4GB, w kształcie klucza, z dużą powierzchnią na reklamę.

Opakowanie: 1000 szt. | Wymiar: 5,5x2,2x0,2cm | Znakowanie: 📏 20x7 mm | 📏 20x7 mm

Cena, czas dostawy i inne warunki na zapytanie

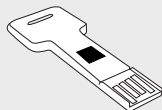

🎯 NOWOŚĆ

58-8101004 srebrny
58-8101005 niebieski
58-8101006 czerwony

MEM FOLD Pendrive MEM FOLD z wbudowaną pamięcią o pojemności 4GB, z dużą powierzchnią na reklamę.

Opakowanie: 1000 szt. | Wymiar: 3,5x1,6x0,7cm | Znakowanie: 📏 20x9 mm | 📏 20x9 mm

Cena, czas dostawy i inne warunki na zapytanie

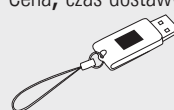

🎯 NOWOŚĆ



MEM PEN 58-8101003 Długopis pendrive MEM PEN z mechanizmem obrotowym, czarny tusz, z wbudowaną pamięcią o pojemności 4GB.

Opakowanie: 400 szt. | Wymiar: 13x1,4cm | Znakowanie: 📏 35x6 mm | 📏 35x6 mm | 📏 Ø7 mm

Cena, czas dostawy i inne warunki na zapytanie

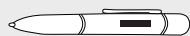

🎯 NOWOŚĆ

MEM CARD 58-8101002 Pendrive MEM CARD z wyciąganą pamięcią o pojemności 4GB, w kształcie karty kredytowej, z dużą powierzchnią na reklamę.

Opakowanie: 500 szt. | Wymiar: 8,3x5,2x0,3cm | Znakowanie: 📏 30x35 mm

Cena, czas dostawy i inne warunki na zapytanie

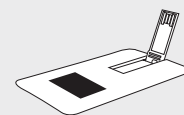



58-1102510 czarny / srebrny
58-1102530 biały / srebrny



INPUT Mini mysz na USB INPUT: z 2 przyciskami i scrollem, rozdzielczość: 800 dpi, kabel USB (długość ok. 75 cm.) i bęben kablowy, ultra płaski kształt i niewielka waga, Plug + Play (oprogramowanie nie jest wymagane).

Opakowanie: 100 szt. | Wymiar: 8,1x4,5x2,1 cm | Znakowanie:  20x10 mm



PLN 30,80 / szt.

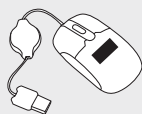

PC TRACER 58-1102227 Mysz optyczna USB do komputera PC TRACKER w kształcie samochodu wyścigowego: 2 przyciski i scroll, kabel USB (długość ok. 145 cm.), świecące lampy przednie i tylne, rozdzielczość: 800 dpi, Plug + Play (nie wymaga instalowania oprogramowania).

Opakowanie: 100 szt. / 25 szt. | Wymiar: 10,2x5,2x3,5 cm |

Znakowanie:  30x15 mm



PLN 34,02 / szt.

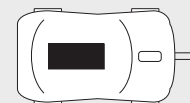

58-1102610 czarny
58-1102630 biały

Mysze Pico będą klikać z klientami.

SINUO Mysz optyczna SINUO, bezprzewodowa: z 2 przyciskami i scrollem, adapter USB podłączony magnesem do dolnej części, rozdzielczość: 800/1600 dpi, zasięg: do 10m Plug + Play (oprogramowanie nie jest potrzebne).

Opakowanie: 100 szt. / 20 szt. | Wymiar: 11,4x5,7x3,3cm |

Znakowanie:  30x10 mm



PLN 70,86 / szt.





ASTRONAUT 58-8101007 Lampka USB ASTRONAUT: białe światło LED zapala się, gdy osłona ochronna jest podniesiona – elastyczne ramię (długość ok. 32cm) do połączenia z portem USB, w czarnym pudełku.

Opakowanie: 100 szt. / 25 szt. | Wymiar: 6,7 x 6,1 x 3,8 cm |
Znakowanie: ☒ 12 x 10 mm | ☒ 12 x 10 mm



PLN 41,11 / szt.



Sięgaj gwiazd!

 NOWOŚĆ



CARY 58-1103020 Czytnik kart CARY: czyta wszystkie standardowe karty pamięci: CF, SD, Mini SD, MS, Micro SC, mmC, XD - w zestawie kabel USB (długość ok. 40 cm), urządzenie obsługuje standardowe USB 2.0, dla systemów Mac i Windows.

Opakowanie: 100 szt. | Wymiar: 8,3 x 5,4 x 1,0 cm | Znakowanie: ☒ 40 x 20 mm |
☒ 40 x 20 mm



PLN 41,11 / szt.

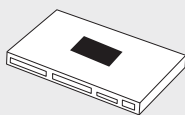

UNIVERSAL 58-1103060 Zestaw USB UNIVERSAL: zawiera: optyczna mini mysz z 2 przyciskami, scrollem i szpulą kabla, czytnik kart pamięci (mini SD, SD, XD, MS), 4-portowy HUB, klawiatura numeryczna USB, pakowany w etui na suwak z płytką na nadruk i grawer Twojej reklamy.

Opakowanie: 24 szt. | Wymiar: 22,5 x 15,5 x 5 cm | Znakowanie: ☒ 50 x 5 mm



PLN 157,42 / szt.





TRAVEL GEAR 58-1100110 Zestaw USB GEAR TRAVEL GEAR:
4-portowy HUB, mini mysz optyczna, wentylator lampki LED na elastycznych ramionach, pakowany w etui z płytką na reklamę.

Opakowanie: 20 szt. / 10 szt. | Wymiar: 16,5x16,5x5 cm |
Znakowanie: ☹ 25x25/15x5 mm | ☹ 25x25/15x5 mm



PLN **70,39** / szt.

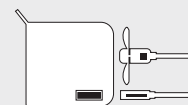

AERO FRESH 58-1100127 Wentylator USB AERO FRESH:
elastyczne chromowane ramię, z interfejsem USB, nie jest wymagane zasilanie zewnętrzne.

Opakowanie: 100 szt. / 20 szt. | Wymiar: 38,3xØ1,5 cm |
Znakowanie: ☹ 15x5 mm | ☹ 10x10 mm



PLN **17,80** / szt.

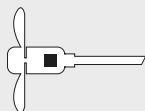

VIPERE 58-1100107 Lampka na USB VIPERE: na chromowanym, elastycznym ramieniu, jasne oświetlenie LED, z interfejsem USB, nie jest wymagane zasilanie zewnętrzne.

Opakowanie: 100 szt. / 20 szt. | Wymiar: 47xØ1,5 cm | Znakowanie: ☹ 15x5 mm |
☹ 15x10 mm



PLN **10,89** / szt.



Wielka sprzedaż wisi w powietrzu!



PRIVATE KEY 58-0300290 PC blokada PRIVATE KEY: blokuje i odblokowuje komputer po przekroczeniu ustalonej odległości - odpowiedni dla użytkowników PC i notebooka – zawiera płytę CD ze sterownikami, mały nadajnik, pamięci flash USB z odbiornika. Zapakowany w pudełko z magnetycznym zamknięciem.

GET FRESH 58-1102440 Wentylator na biurko GET FRESH: obudowa ze stali nierdzewnej, gumowana, stabilna podstawka, kabel USB (długość ok. 117 cm.) do zasilania.

Opakowanie: 60 szt. | Wymiar: 6,7x2,2x0,8cm | Znakowanie: ☒ 10x10mm

Opakowanie: 30 szt. | Wymiar: 14,0x15,0x9,5cm | Znakowanie: ☒ 25x25mm

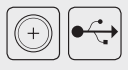

PLN 85,38 / szt.

PLN 46,62 / szt.

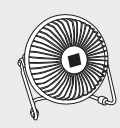
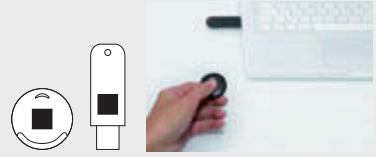

Nigdy więcej nie przegapisz ukrytych okazji.



DUO SLIM 58-1100940 Metalowy breloczek DUO SLIM: z wbudowanym wskaźnikiem laserowym i diodą LED oraz pierścieniem, pakowany w aluminiowe pudełko.

MULTI-TASK 58-1102277 Metalowy breloczek MULTI-TASK: wbudowany wskaźnik laserowy z 5 symbolami do wyboru, z z pierścieniem na klucze, pakowany w aluminiowe pudełko.

Opakowanie: 200 szt. / 20 szt. | Wymiar: 10x3,6x2cm / 5,8xØ0,9cm | Znakowanie: ☒ 30x5mm | ☒ 30x5mm

Opakowanie: 200 szt. / 20 szt. | Wymiar: 8xØ 1,4cm | Znakowanie: ☒ 40x6mm | ☒ 30x6mm

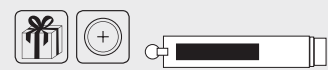

PLN 13,24 / szt.

PLN 31,27 / szt.

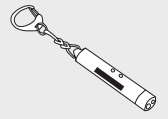

PROTECT 58-1101420 Torba na laptopa z neoprenu PROTECT: z ochronną wyściółką, zamek zapinany dookoła, wewnątrz na rzep do zabezpieczenia laptopa, nadaje się do urządzeń o wielkości 24 x 34 cm, wykonana z wodoodpornego neoprenu, pokrowiec z włókniny.

Opakowanie: 20 szt. | Wymiar: 39 x 30 x 1,3 cm | Znakowanie:  80 x 80 mm
 PLN **78,71** / szt.



SILVER-LINE CD-CASE 58-1101480 SILVER-LINE CD-CASE o wyglądzie prawdziwej skóry: miejsce na 48 płyt, krawędź w kolorze srebrnym na grawer lub nadruk reklamy, wykonany z poliuretanu, etui z włókniny.

Opakowanie: 20 szt. | Wymiar: 18,2 x 32,5 x 2 cm | Znakowanie:  10 x 20 mm
 PLN **39,24** / szt.



12 przegródek z 4 kieszeniami na CD



BACKPACK 58-1102460 Plecak BACKPACK: 2 główne kieszenie na suwak, jedna z wyściełaną kieszenią na laptop, 2 przednie kieszenie na zamek, wbudowany organizator, wyściełana część na plecy, regulowane ramiączka, silny uchwyt, odporny na brud, podstawa wykonana z wytrzymałego nylonu.

Opakowanie: 10 szt. | Wymiar: ok. 43 x 32 x 14 cm | Znakowanie:  50 x 30 mm
 PLN **73,20** / szt.



Idealna ochrona dla naszych cyfrowych skarbów.

Wbudowany otwór na aparat otoczony metalowym oczkiem

Elastyczny pasek ułatwiający obsługę



MOBILITY 58-8105001 Pokrowiec MOBILITY – na iPada 2 (ok. 24 x 17,7 cm): elastyczny pasek ułatwiający obsługę, z rozkładaną kieszenią na notatki – może być używana jako stojak. Wnętrze wyłożone aksamitnym welurem, wbudowany otwór na aparat otoczony metalowym oczkiem. Na zewnątrz MOBILITY wyróżnia się skórzanym wyglądem z ozdobnym białym szwem.

Opakowanie: 50 szt. / 25 szt. | Wymiar: 19,8 x 25 x 1,8 cm |
PLN **106,70** / szt.

Z rozkładaną kieszenią na notatki – używany również jako stojak



Przeñośny pokrowiec na iPada 2 (format ok. 24x17,7cm) Z podkładką

Place for writing pad and utensil



NEW AGE 58-8084000 Portfolio NEW AGE przeñośny pokrowiec na tablet (format ok. 24 x 17,7 cm), wykonany z miękkiej syntetycznej skóry. Posiada 5 zakładek na wizytówki, 1 przezroczystą kieszeń, miejsce na podkładkę do pisania i przybory.

Opakowanie: 10 szt. | Wymiar: 29,3 x 23,3 x 3,5 / 24,5 x 21 x 1,7 cm |
Znakowanie: 90 x 30 mm

PLN **102,49** / szt.



Szare EMINENCE – czuj się pewnie z teczkami PiCOWORLD.



EMINENCE 58-8081002 Torba na ramię EMINENCE: wykonana z filcu i PCV. Przestronna kieszeń główna z wewnętrznym rozszerzeniem, przednia z organizery na długopisy i Smartphone'a. Eminence posiada 2 metalowe zamki spiralne, rączkę do noszenia i regulowany pasek na ramię.

Opakowanie: 10 szt. / 5 szt. | Wymiar: 40x32x6 cm | Znakowanie:  50x50 mm
 PLN **70,39** / szt.

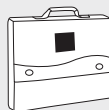

bez dekoracji



bez dekoracji

EMINENCE 58-8081001 Torba na ramię EMINENCE: wykonana z filcu i PCV. Przestronna kieszeń główna z rozszerzającym zamkiem, przednia z organizery na długopisy i z karabińczykiem do mocowania kluczy, 2 kieszenie: jedna kieszeń na rzep, druga zapinana na zamek. Regulowany i odpinany zamek, z rączką do noszenia.

Opakowanie: 15 szt. / 5 szt. | Wymiar: 42x35x10 cm | Znakowanie:  50x50 mm
 PLN **78,71** / szt.



Pozwól nam zdjąć trochę ciężaru z Twoich barków!

CLASSICO-BAG 58-1101410 Teczka CLASSICO-BAG o wyglądzie prawdziwej skóry: 2 wzmocnione kieszenie na dokumenty, regulowany, wzmocniony i wyściełany pasek na ramię, z metalowym zamkiem, wykonana z poliuretanu, w zestawie torba z włókniny.

Opakowanie: 10 szt. | Wymiar: 39x29,5x5,5 cm | Znakowanie:  20x8 mm
 PLN **184,24** / szt.

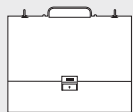

bez dekoracji



Wzmocnione przegrody



bez dekoracji

Zawiera materiałowy pokrowiec non-woven



Wyściełana, wygodna rączka

Regulowany, miękki pasek na ramię



3-cyfrowy zamek szyfrowy

SILVER-LINE BAG 58-1101500 Teczka SILVER-LINE BAG o wyglądzie prawdziwej skóry: 3 duże komory, uchwyt na telefon komórkowy i długopis, 4 przedziałki na karty kredytowe, 1 mała kieszonka na suwak, 1 komora na suwak na laptopa oraz dodatkowa kieszonka, regulowany pasek na ramię, wzmocniony uchwyt, zamek szyfrowy, krawędź w kolorze srebrnym na graver lub nadruk reklamy, wykonany z poliuretanu, etui z włókniny.

Opakowanie: 5 szt. | Wymiar: 41,5x32x11 cm | Znakowanie:  10x20 mm
 PLN **264,47** / szt.





bez dekoracji



bez dekoracji

MILANO-PORTFOLIO 58-1101330 Organizer MILANO-PORTFOLIO ze skóry ekologicznej: z kalkulatorem, 2 przedziałki na wizytówki, 2 kieszenie na dokumenty, uchwyt na pióro, notes, z bezpiecznym zamkiem, w zestawie torba z włókniny.

Opakowanie: 20 szt. | Wymiar: 32x24,3x2,5 cm | Znakowanie: ✎ 30x8 mm
 PLN **75,90** / szt.



EMINENCE 58-8081004 Portfolio EMINENCE w formacie DIN A4, wykonane z PCV i filcu, zapinane na zamek. Zawiera notes, różne wsuwane kieszonki na wizytówki i dokumenty, długopis.

Opakowanie: 20 szt. / 10 szt. | Wymiar: 34x25x3,5 cm | Znakowanie: ✎ 50x50 mm
 PLN **42,63** / szt.

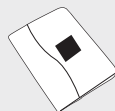

bez dekoracji



bez dekoracji

CLASSICO-PORTFOLIO 58-1101370 Organizer CLASSICO-PORTFOLIO o wyglądzie prawdziwej skóry: z ultra cienkim kalkulatorem, 2 przegródki na wizytówki lub karty kredytowe, 1 kieszeń na dokumenty, 1 kieszeń na notatnik, długopis, notatnik A4.

Opakowanie: 10 szt. | Wymiar: 32x25x2 cm | Znakowanie: ✎ 30x8 mm
 PLN **88,66** / szt.

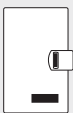

EMINENCE 58-8081003 Portfolio EMINENCE w formacie DIN A4, wykonane z PCV i filcu, zapinane na zamek, z uchwytem do łatwego przenoszenia. Zawiera notes, segregator, różne wsuwane kieszonki na wizytówki i dokumenty.

Opakowanie: 10 szt. / 5 szt. | Wymiar: 35,5x25x5 cm | Znakowanie: ✎ 50x50 mm
 PLN **70,86** / szt.



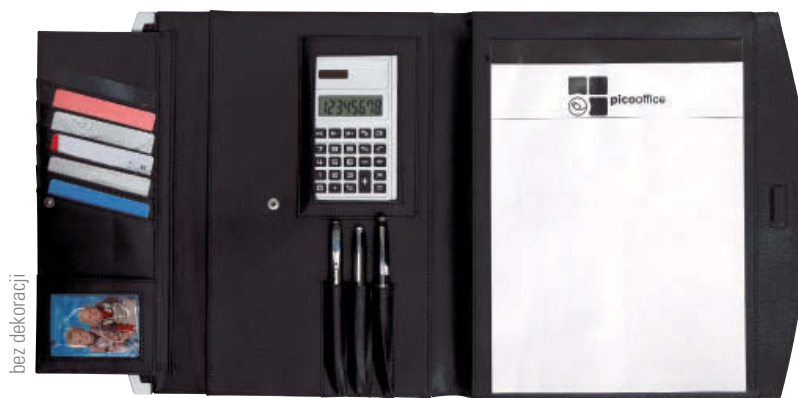

SILVER-LINE PORTFOLIO 58-1101490

Organizer SILVER-LINE PORTFOLIO o wyglądzie prawdziwej skóry: z kalkulatorem, 3 długopisami, 7 przegródkami na wizytówki, notatnikiem A4, bezpieczne magnetyczne zamknięcie, krawędź w kolorze srebrnym na grawer lub nadruk reklamy, wykonany z poliuretanu, etui z włókniny.

Opakowanie: 10 szt. | Wymiar: 32,5x29,5x2,5 cm | Znakowanie: ✎ 10x20 mm



PLN 93,70 / szt.



Wszystko, czego potrzebujesz jest w naszych portfolio i walizkach.



MILANO-PORTFOLIO II 58-1101340

Organizer MILANO-PORTFOLIO II ze skóry ekologicznej: przegródki 6 wizytówek lub kart kredytowych, 2 duże kieszenie na dokumenty, uchwyt na pióro, notes, w zestawie torba z włókniny.

Opakowanie: 20 szt. | Wymiar: 23,7 x 15,2 x 1,5 cm | Znakowanie: ✎ 30 x 8 mm

PLN 39,24 / szt.



CLASSICO-PORTFOLIO II 58-1101380

Organizer CLASSICO-PORTFOLIO II o wyglądzie prawdziwej skóry: z wieloma kieszeniami, uchwyt na pióro, notes A5, z magnetycznym zapięciem metalowym, w zestawie torba z włókniny.

Opakowanie: 20 szt. | Wymiar: 24 x 15,4 x 1,8 cm |

Znakowanie: ✎ 50 x 20 mm | ✎ 30 x 8 mm



PLN 54,35 / szt.



Jedno miejsce na wszystkie Twoje karty.



bez dekoracji

MILANO-TRAVEL 58-1101350 Teczka MILANO-TRAVEL skóropodobna: na 8 kart kredytowych, dokumenty i notatnik A5 (brak w zestawie) 1 przezroczysta kieszka, uchwyt na pióro, ze srebrnym zapięciem magnetycznym, w zestawie torba z włókniny.

Opakowanie: 20 szt. | Wymiar: 23,3x14x1,5cm | Znakowanie: ✎ 30x8mm
PLN 47,08 / szt.



bez dekoracji

HALMSTAD 58-1102130 Organizator HALMSTAD: z 4 różnej wielkości przegródkami na bilet, paszport, wizę i kartę pokładową, uchwyt na pióro, zapinany dookoła na suwak, wykonany z tkaniny diagonalnej.

Opakowanie: 60 szt. | Wymiar: 25,5x14x2cm | Znakowanie: ✎ 50x20mm
PLN 8,67 / szt.





bez dekoracji

CLASSICO-WALLET 58-1101400 Biznesowy organizer karta CLASSICO-WALLET o wyglądie prawdziwej skóry: 36 przełrodek na wizytówki lub karty kredytowe, ze srebrnym zapięciem magnetycznym, wykonany z poliuretanu, w zestawie torba z włókniny.

Opakowanie: 20 szt. | Wymiar: 20x12x2 cm | Znakowanie: ✎ 30x8 mm
 PLN **40,06** / szt.

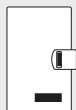

SILVER-LINE TRAVEL 58-1101470 Organizator SILVER-LINE TRAVEL o wyglądie prawdziwej skóry: przełrodkki na 8 wizytówek lub kart kredytowych, 1 przezroczysta kieszeń, uchwyt na pióro, suwak zapinany dookoła, krawędź w kolorze srebrnym na grawer lub nadruk reklamy, wykonany z poliuretanu, etui z włókniny.

Opakowanie: 20 szt. | Wymiar: 24,3x16x2,6 cm | Znakowanie: ✎ 10x20 mm
 PLN **47,20** / szt.



Utrzymuj standardy w biznesie: Nigdy nie zgub wizytówek swoich klientów.

MASTER FILE 58-8117000 Rejestrator Adresów MASTER FILE: dwie szuflady z adresami i numerem rejestru, idealny do przechowywania kart biznesowych, wykonany z błyszczącego czarnego metalu.

Opakowanie: 10 szt. | Wymiar: 11,8x13,3x16,4 cm | Znakowanie: ✎ 20x30 mm
 PLN **68,75** / szt.



SAO PAULO 58-1101260

Wizytownik SAO PAULO wykonany z eleganckiej skóry ekologicznej; z magnetycznymi klamrami na obu stronach.

Opakowanie: 200 szt. / 50 szt. | Wymiar: 10x6x1,5 cm |
Znakowanie: ☒ 50x10 mm | ✍ 50x10 mm



PLN 15,46 / szt.



RIO 58-1101690

Wizytownik RIO: wewnątrz aluminium, na zewnątrz wysokiej jakości ekologiczna skóra, z bezpiecznym metalowym zapięciem magnetycznym, gdzie można umieścić logo.

Opakowanie: 100 szt. / 20 szt. | Wymiar: 10x6,5x1,5 cm |
Znakowanie: ✍ 25x10 mm



PLN 13,94 / szt.

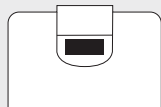

PIET 58-1102230

Wizytownik PIET: wewnątrz aksamitna podszewka chroniąca wizytówki, na zewnątrz od spodu polerowana powierzchnia, a po drugiej stronie ekoskóra z kontrastującym białym szwem, z bezpiecznym zapięciem magnetycznym.

Opakowanie: 100 szt. / 20 szt. | Wymiar: 9,6x6,4x1 cm | Znakowanie: ✍ 70x7 mm



PLN 11,01 / szt.

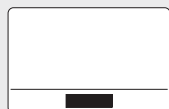



PRESENCE 58-1100987 Wizytownik PRESENCE: bezpieczne zamknięcie, wykonany z wysokiej jakości aluminium.

Opakowanie: 400 szt. / 50 szt. | Wymiar: 9,4 x 5,7 x 0,5 cm |

Znakowanie: ☒ 50 x 25 mm | ☒ 90 x 50 mm | ✎ 50 x 50 mm

PLN 5,50 / szt.



IDENTITY 58-1101027 Wizytownik IDENTITY: z bezpiecznym zamknięciem, wykonany z matowego aluminium.

Opakowanie: 500 szt. / 50 szt. | Wymiar: 9,4 x 6,2 x 0,8 cm |

Znakowanie: ☒ 50 x 25 mm | ☒ 90 x 50 mm | ✎ 50 x 50 mm

PLN 5,04 / szt.



CONTACT 58-1101030 Wizytownik CONTACT: wewnętrzna część pokryta jest aksamitem, aby ochronić wizytówki, wykonany z cieniej skóry ekologicznej, z bezpiecznym zamknięciem magnetycznym.

Opakowanie: 200 szt. / 100 szt. | Wymiar: 10,2 x 6,4 x 1,8 cm |

Znakowanie: ☒ 50 x 20 mm | ☒ 50 x 20 mm



PLN 12,77 / szt.

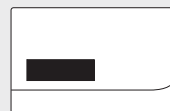

LILLEHAMMER 58-1102037 Wizytownika LILLEHAMMER: zatraskowy mechanizm zamknięcia, wykonany z metalu w kolorze srebrnym i przezrzystego akrylu.

Opakowanie: 100 szt. | Wymiar: 10,4x6,8x1 cm | Znakowanie:  50x25 mm |  50x30 mm |  50x30 mm

PLN **25,30** / szt.

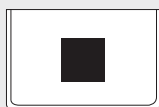

Obudowa wykonana z przezroczystego akrylu



bez dekoracji

PROFESSION 58-1101000 Wizytownik PROFESSION: z naturalnej skóry.

Opakowanie: 200 szt. / 50 szt. | Wymiar: 10,2x6,9x1,9cm | Znakowanie:  45x20 mm



PLN **18,74** / szt.





Wykonany z prawdziwej skóry z mechanizmem wysuwania wizytówek



bez dekoracji

FREDRIKSHAVEN Wizytownik FREDRIKSHAVEN: wykonany z metalu i tworzywa sztucznego.

Opakowanie: 50 szt. | Wymiar: 10,1x6,4x2 cm | Znakowanie:  70x20 mm |  70x50 mm

PLN **14,17** / szt.

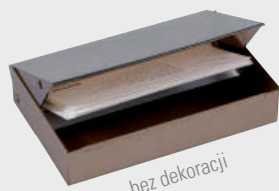
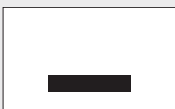

bez dekoracji



58-1101924 miedź
58-1101928 srebrny

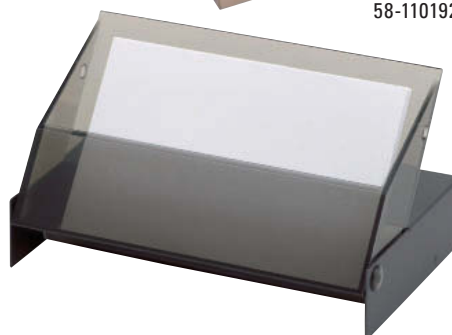



Wykonany z aluminium polerowanego



58-1102361 czerwony
58-1102362 niebieski
58-1102364 złoty

DORADO 58-1101210 Stojak na długopis DORADO: wygodny kształt kubka, lekko pochylony kształt, z chromowaną obręczą, wykonany z metalu.

Opakowanie: 40 szt. / 20 szt. | Wymiar: 9,4 x Ø 6 cm | Znakowanie: ☹ 50 x 15 mm | ☺ 130 x 50 mm | ☻ 50 x 15 mm

PLN 59,38 / szt.



MEMO Notatnik MEMO: w kieszonkowym rozmiarze, z długopisem z boku (czarny tusz), wykonany z błyszczącego aluminium.

Opakowanie: 100 szt. / 20 szt. | Wymiar: 11 x 7 x 1 cm | Znakowanie: ☹ 40 x 30 mm | ☺ 100 x 60 mm | ☻ 40 x 30 mm

PLN 13,94 / szt.



58-0401530 czarny
58-0401535 biały



58-1101250 czarny
58-1101255 biały

KALMAR Uchwyt memo KALMAR: odpowiedni na zdjęcia i notatki, z praktycznym klipsem, wykonany z plastiku.

Opakowanie: 400 szt. / 100 szt. | Wymiar: 6,5 x 4,3 x 3,9 cm | Znakowanie: ☹ 25 x 25 mm

PLN 2,34 / szt.



DORADO Stojak na długopis DORADO: z notatnikiem i długopisem z mechanizmem obrotowym (niebieski tusz), chromowane boki, mocowany za pomocą śrub, wykonany z metalu.

Opakowanie: 50 szt. / 25 szt. | Wymiar: 12,5 x 9,2 x 2,4 cm | Znakowanie: ☹ 40 x 20 mm | ☺ 40 x 20 mm

PLN 79,61 / szt.





WINGMAN 58-1101515 Kalkulator obrotowy WINGMAN poręcznej wielkości: wyświetlacz jest automatycznie wysuwany i chowany przez naciśnięcie przycisku, z gumowaną klawiaturą, 8-cyfrowy.

Opakowanie: 100 szt. / 50 szt. | Wymiar: 10,6x3,6x1,8cm | Znakowanie: ☹️ Ø20 mm



PLN **7,85** / szt.



 **NOWOŚĆ**

SHERLOCK 58-8116002 Lupa SHERLOCK 3-krotnie powiększająca, 2 białe diody LED, przełącznik on/off z boku, z rozkładaną podstawką, baterie: 2 x AA (nie załączone).

Opakowanie: 100 szt. / 25 szt. | Wymiar: 16,3x7,6x2 cm | Znakowanie: ☹️ 22x10 mm | ☹️ 20x10 mm



PLN **18,74** / szt.

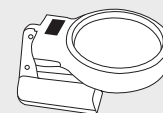

NOIR 58-1101870 Kalkulator NOIR: wyświetlacz jest niemal niewidoczny, gdy jest wyłączony, 8-cyfrowy, pakowany w aksamitne etui.

Opakowanie: 100 szt. / 50 szt. | Wymiar: 11,2x6,6x0,9cm | Znakowanie: ☹️ 40x7 mm



PLN **42,63** / szt.

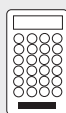

NUMERO 58-1102080 Podwójnie zasilany kalkulator NUMERO: metalowy przód i klawisze, 10-cyfrowy, bateria: 1 x AAA (brak w zestawie).

Opakowanie: 40 szt. / 20 szt. | Wymiar: 18x11x2cm | Znakowanie: ☹️ 80x20 mm | ☹️ 80x20 mm



PLN **59,27** / szt.



Praktyczność i piękno nie idą w parze? Artykuły picooffice są tego zaprzeczeniem.



TRANS-SCRIPT 58-1102380 Kalkulator TRANS-SCRIPT, 10-cyfrowy: z wbudowanym tłumaczem w 6 językach (niemiecki, angielski, francuski, hiszpański, holenderski, włoski), 120 zdań i 5000 słów, może służyć jako linijka (30 cm) wyświetla datę i godzinę.

Opakowanie: 60 szt. / 30 szt. | Wymiar: 31 x 5,6 x 0,9 cm |

Znakowanie: ☞ 40 x 30 mm



PLN 31,27 / szt.

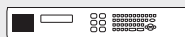

PLAY IT 58-0401555 Brelok PLAY IT: z cyfrową ramką na zdjęcia, pojemność: 1 MB (ok. 35 zdjęć), wyświetla datę i godzinę, funkcja alarmu, dwie gry, kabel USB (długość ok. 123 cm), wykonany z solidnego tworzywa sztucznego.

Opakowanie: 50 szt. / 25 szt. | Wymiar: 7,5 x 4,5 x 1,7 cm | Znakowanie: ☞ 8 x 8 mm



PLN 76,95 / szt.

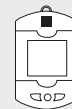

BERGEN 58-1101967 Nóż do otwierania listów BERGEN: z dżetami na uchwycie, wykonany z ciężkiego metalu.

Opakowanie: 50 szt. | Wymiar: 19,6 x 2,1 x 0,8 cm | Znakowanie: ☞ 60 x 10 mm

PLN 44,86 / szt.

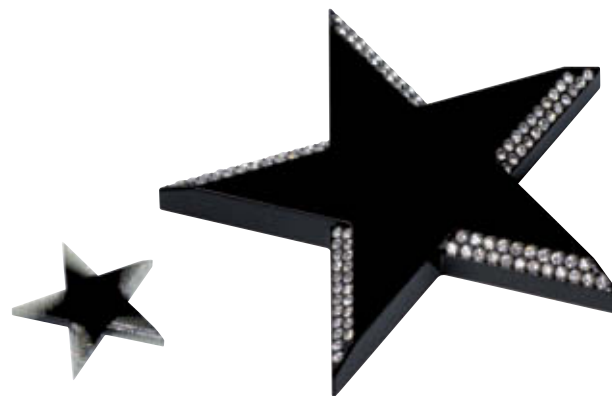

TRONDHEIM 58-1102010 Przecisk do papieru TRONDHEIM, obrotowy: wykonany z ciężkiego czarnego metalu, w kształcie gwiazdy ozdobionej błyszczącymi kryształkami.

Opakowanie: 24 szt. | Wymiar: 12,2 x 12,2 x 1,1 cm | Znakowanie: ☞ 30 x 30 mm

PLN 77,12 / szt.



Na czasie Czas działa na naszą korzyść!

Zegary: każdy ma choć jeden, a większość ludzi nawet więcej. Są zegary naścienne, nakręcane, na rękę, budziki, na biurko i wiele, wiele innych rodzajów. Każdy rodzaj ma swoich fanów. Jakich preferujemy tutaj, w PiCOWORLD? Oczywiście, tylko te wyjątkowe! Te, które robią coś więcej niż dokładne pokazywanie czasu. Na przykład takie o unikalnym wyglądzie, jak wielofunkcyjny EXACTLY na następnej stronie.

Jesteśmy pewni, że znajdziesz specjalny artykuł dla swoich klientów wśród naszych propozycji picotime. Weź też jeden dla siebie!



highlight

DEEP BLUE 58-0401332 Zegar na biurko DEEP BLUE: cyfrowy wyświetlacz – zasilany przez wodę lub ocet – z wieczkiem na górze.

Opakowanie: 40 szt. / 20 szt. | Wymiar: 10,5x9,5x8,5cm | Znakowanie: ☞ 12x6 / Ø20mm
PLN **56,92** / szt.

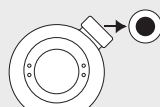



picotime

Zdobiony 420 kryształkami



Z lusterkiem



bez dekoracji

Towarzysz podróży, który pomoże Ci zawsze być na czas!

ODENSE 58-1101957 Zegarek na biurko ODENSE, składany: wewnątrz zegar analogowy i ramka na zdjęcie, lśniąca obudowa z 420 dżetów, wykonany z solidnej stali nierdzewnej.

Opakowanie: 24 szt. | Wymiar: 5,2x5,1x3,8 cm | Znakowanie:  35x35 mm



PLN 204,15 / szt.



AALBORG 58-1101947 Zegarek na biurko AALBORG: chromowane wskazówki i detale tarczy, ostona wykonana ze szkła, solidna podstawa z antypoślizgowym spodem, wykonany z wysokiej jakości błyszczącego metalu
bateria: 1 x AA (brak w zestawie).



Opakowanie: 12 szt. | Wymiar: Ø 16 cm | Znakowanie:  50 x 10 mm

PLN 154,37 / szt.



MACAU 58-0401517 Budzik podróżny MACAU, składany, z wyświetlaczem analogowym czasu, wykonany z błyszczącego metalu i sztucznej skóry.

Opakowanie: 100 szt. / 50 szt. | Wymiar: 11,6,3x5,2x2,8 cm |

Znakowanie:  45 x 20 mm |  35 x 10 mm



PLN 25,38 / szt.



Ten zegar upiększa każde pomieszczenie i Twoje logo gra pierwszą rolę.

CIRCLE 58-8044000 Obrotowy zegar CIRCLE: z trzema platformami: zegar, ramka na zdjęcia, miejsce na nadruk lub grawer. Może służyć jako przycisk do papieru. Bateria: SR 66, LR 66 - 1.55V (w zestawie).

Opakowanie: 30 szt. | Wymiar: 5,1 x 2,4 x 10,6/16,2 cm | Znakowanie: ✂ 30 x 20 mm



PLN 110,33 / szt.

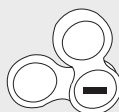

metalowa płytki
przymocowana magnesem



Dostosowany do różnych
stref czasowych



ROUND THE WORLD 58-8044002 Zegar światowy ROUND THE WORLD z wyświetlaczem analogowym pokazującym godzinę po lewej stronie i obrotową rozetę z międzynarodowymi nazwami miast po prawej – samolotem wskazuje się dane miasto, na lewym wyświetlaczu automatycznie pokazywana jest będąca w nim godzina, z gumowaną nóżką. Bateria: 2 x AAA (w zestawie).

Opakowanie: 30 szt. | Wymiar: 17 x 10,2 x 4 cm | Znakowanie: ✂ 50 x 10 mm



PLN 125,68 / szt.

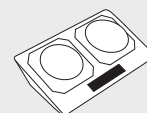



BLACK LINE 58-0401390 Zegarek z radiem BLACK LIINE: z wbudowanymi panelami słonecznymi, funkcją alarmu, drzemką, godziną, datą, dniem tygodnia i temperaturą wyświetlanymi na wyświetlaczu – zasilany akumulatorami i energia słoneczną.

Opakowanie: 50 szt./25 szt. | Wymiar: 20 x 3,8 x 3,6 cm |

Znakowanie: ☞ 40 x 20 mm



PLN 77,54 / szt.

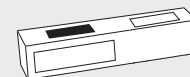

ICE CLOCK 58-0401345 Designerski zegar na biurko ICE CLOCK: z budzikiem, czasem, datą i temperaturą wewnątrz pokazywanymi na wyświetlaczu, biała ceramiczna obudowa, baterie: 2 x AAA (brak w zestawie).

Opakowanie: 20 szt. | Wymiar: 10 x 8,3 x 4,2 cm | Znakowanie: ☞ 60 x 20 mm



PLN 39,24 / szt.



ICE RADIO 58-0401415 Stylowe radio ICE RADIO: pokrętła do wybierania stacji i regulowania głośności w stylu retro, baterie: 2 x AAA (brak w zestawie), ceramiczna obudowa.

Opakowanie: 24 szt. | Wymiar: 11,3 x 9,3 x 4,9 cm | Znakowanie: ☞ 70 x 20 mm

PLN 47,08 / szt.



Zegary, które robią coś więcej niż zwykłe wskazywanie godziny.

AMPLIFY 58-0401840 Zegar na biurko AMPLIFY: zaprojektowany jak stary wzmacniacz lampowy, z funkcją alarmu, wyświetla godzinę, minuty, sekundy i dziesiąte części sekundy, prąd jest dostarczany za pośrednictwem dołączonego transformatora, wykonany z tworzyw sztucznych i aluminium.

Opakowanie: 8 szt. | Wymiar: 25 x 11,5 x 13,4 cm | Znakowanie: ☞ 40 x 20 mm



PLN 355,01 / szt.

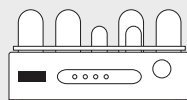

WESTERN 58-0402070 Budzik WESTERN: zawiera tarczę i pistolet – alarm wyłącza się, gdy cel zostanie trafiony, odgłosy strzału w czasie używania pistoletu, z funkcją nagrywania i odliczania, baterie: a x AA do tarczy (brak w zestawie), 2 x AA do pistoletu (brak w zestawie).

Opakowanie: 20 szt. / 10 szt. | Wymiar: 14,5 x 14 x 4,4 cm | Znakowanie: ☞ 35 x 20 mm



PLN 125,79 / szt.



BELL 58-8044004 Zegar na biurko BELL w kształcie dzwonnicy, biała tarcza z czarnymi wskazówkami, metalowy dzwoneczek pełni funkcję alarmu, baterie: 2 x AA (nie załączone).

Opakowanie: 30 szt. | Wymiar: 13 x 10 x 5 cm | Znakowanie: ☞ 40 x 6 / 20 x 20 mm



PLN 48,96 / szt.



SONATA 58-0401400 Stacja pogodowa SONATA: z termometrem, higrometrem i godziną na wyświetlaczu, niebieskie ledowe podświetlenie po naciśnięciu przycisku, ze stojakiem z tyłu, wykonana z wytrzymałego plastiku, baterie: 2 x AAA (brak w zestawie).

Opakowanie: 50 szt. / 25 szt. | Wymiar: 21,3x9,8x1,8/4,5 cm |

Znakowanie: ☰ 70 x 13 mm



PLN **62,90** / szt.



CALOR 58-0401795 Stacja pogodowa CALOR: z termometrem, higrometrem, wyświetla godzinę i wilgotność powietrza, niebieskie podświetlenie LED, wykonana z białego plastiku ABS, baterie: 2 x AAA (brak w zestawie).

Opakowanie: 50 szt. / 25 szt. | Wymiar: 13x9x3,5 cm | Znakowanie: ☰ 25 x 5 mm



PLN **37,95** / szt.



SUNNY TIMES 58-0401870 Stacja pogodowa SUNNY TIMES: z termometrem, higrometrem, zegarkiem nalogowym i funkcją alarmu, wszystkie 3 urządzenia znajdują się w solidnej, metalowej obudowie, podstawka pokryta welurem, drewniana ramka z metalową płytką na Twój reklamę, bateria: 1 x AA (brak w zestawie).

Opakowanie: 12 szt. | Wymiar: 27,5x11,5x3,5 cm |

Znakowanie: ☰ 50 x 15 mm | ☑ 50 x 15 mm



PLN **72,74** / szt.



Robi prawie wszystko sam – jedyne co musisz zrobić, to odczytać czas!

EXACTLY 58-0401527 Zegar ścienny z radiem EXACTLY: automatyczna zmiana czasu z zimowego na letni – zgodnie z MEZ, wyświetla temperaturę i wilgotność, ramka ze szczotkowanego aluminium, baterie: 1 x AA (brak w zestawie).

Opakowanie: 10 szt. | Wymiar: Ø 30 x 4 cm | Znakowanie: ☰ 15 x 12 mm | ↙ 15 x 12 mm



PLN 112,09 / szt.



Bezprzewodowy zewnętrzny czujnik do zegara ściennego

COOL TIME 58-8045000 Zegar ścienny COOL TIME: cyfrowy wyświetlacz LCD pokazuje temperaturę wewnątrz i na zewnątrz, bezprzewodowy czujnik podczerwienny wysyła dane do zegara. Posiada elastyczny stojak, który może być wykorzystywany również jako uchwyt, mechanizm kwarcowy. Wykonany z aluminium, pleksi oraz plastiku. Wymagane baterie : 3 x AA i 2 x AAA (w zestawie).

Opakowanie: 10 szt. | Wymiar: Ø 29,9 x 4,2 / 5,8 x 3,7 x 9,7 cm | Znakowanie: ☰ 15 x 12 / 35 x 15 mm | ↙ 15 x 12 / 35 x 15 mm



PLN 118,30 / szt.





1 PUNKTO 58-0400897 Zegar ścienny PUNKTO z mechanizmem kwarcowym, szeroką aluminiową ramą na Twoją reklamę, baterie: 1 x AA (brak w zestawie).

Opakowanie: 10 szt. | Wymiar: 3,5xØ35,1 cm | Znakowanie: ☞ 50x20 mm
 PLN **35,37** / szt.

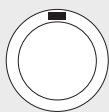

oversize

2 RING RING 58-8045001 Budzik ścienny RING RING metalowa biała obudowa, tarcza i tył plastikowy, przód pleksi, mechanizm kwarcowy. Bateria: C/LR14 (w zestawie).

Opakowanie: 10 szt. | Wymiar: Ø21,5/21,5x8,8x28,5 cm |
 Znakowanie: ☞ 30 x 20 mm | ☜ 30 x 20 mm



PLN **141,49** / szt.



3 HEMERA 58-0400940 Zegar ścienny HEMERA z mechanizmem kwarcowym, wykonany z plastiku i aluminium, baterie: 1 x AA (brak w zestawie).

Opakowanie: 20 szt. | Wymiar: Ø31 x 3,5 cm
 PLN **37,71** / szt.



4 COUNTRY 58-8045002 Zegar ścienny COUNTRY w stylu retro: tarcza z numerami czarnymi i czerwonymi, ośmioczałowa, plastikowa rama, mechanizm kwarcowy. Bateria: 1 x AA (w zestawie).

Opakowanie: 10 szt. | Wymiar: Ø30,1 x 10,2 cm



PLN **68,75** / szt.



5 ROUNDABOUT 58-0401217 Zegar ścienny ROUNDABOUT: aluminiowa rama i tarcza, z wystarczająco szeroką krawędzią na Twoje logo. baterie: 1 x AA (brak w zestawie).

Opakowanie: 10 szt. | Wymiar: 12,2x Ø25 cm | Znakowanie: ☞ 40 x 20 mm
 PLN **40,64** / szt.



6 PURIST 58-8045003 Zegar ścienny PURIST: wykonany z wysokiej jakości drewna bambusowego, mechanizm kwarcowy, czarne lśniące wskazówki. Bateria: 1 x AA (w zestawie).

Opakowanie: 10 szt. | Wymiar: Ø26 cm | Znakowanie: ☞ 45 x 25 mm



PLN **75,90** / szt.





1



2



3



4



5



6

Nadaj ton. Bogaty dźwięk w najwyższych tonach!

Muzyczne telefony, odtwarzacze, iPody . To niesamowite jak wiele jest obecnie sposobów słuchania muzyki. Nawet jeśli żałujemy, że nasze stare dobre nagrania i walkmany spędzają dni spakowane gdzieś w piwnicy, nie możemy obejść się bez technicznych innowacji nowego pokolenia.

Poszukujemy nowych dźwiękowych wrażeń. Przekonasz się o tym na następnych stronach. Ciesz się wspaniałymi muzycznymi rozrywkami na sposób picosound!

 NOWOŚĆ



high**light**

MICROPHONE 58-8106008 Głośnik bluetooth MICROPHONE w stylu retro: 3W, bluetooth wersja 3.0, zasięg ok.10m., odpowiedni do telefonów komórkowych, odtwarzaczy z funkcją bluetooth, tabletów itp. W zestawie kabel ze złączem USB do ładowania, wbudowany zestaw głośnomówiący, bateria akumulatorowa o pojemności 600mAh, przyciski sterujące w podstawie.

Opakowanie: 20 szt. / 10 szt. | Wymiar: 18xØ9,2cm | Znakowanie:  25 x 15 mm



PLN 149,92 / szt.

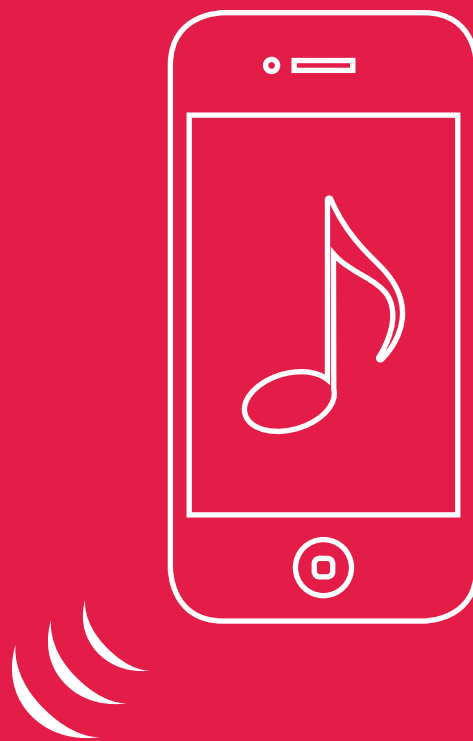



pico**sound**

AUDIOMAX 58-8106004 Głośnik bluetooth AUDIOMAX: moc muzyczna 2x 3W, z wersją Bluetooth 3.0, zasięg 10m., do podłączenia do telefonu komórkowego, odtwarzacza mp3 z funkcją Bluetooth, tableta itp, może być podłączony również do urządzeń zewnętrznych, takich jak komputer, laptop, odtwarzacz mp3 poprzez line-in jack (3,5mm), w zestawie kabel ładujący z zakończeniem USB, odtwarza pliki mp3 poprzez gniazdo na karty MicroSD oraz USB (brak karty pamięci w zestawie), radio FM z funkcją autowyszukiwania i zapamiętywania stacji radiowych, z zestawem głośnomówiącym, wbudowany akumulator o poj. 1200mAh, 2 przyciski sterujące na górze, 2 gumowane nóżki na dole dla lepszej przyczepności, metalowa płytką na Twoje logo, pakowany w pudełko.

Opakowanie: 30 szt. / 10 szt. | Wymiar: 27,7 x 4,3 x 5,8 cm |
Znakowanie:  35 x 10 mm |  35 x 10 mm



PLN 101,20 / szt.



 NOWOŚĆ

bez dekoracji



BOOSTER 58-8106003 Głośnik BOOSTER membrany po 2 stronach dla lepszej jakości dźwięku, gumowana powierzchnia na telefon komórkowy lub smartphone'a z ikonami głośników, po prostu połóż go na głośniku, a muzyka zacznie grać, kable AUX (ok. 50cm długości) do podłączenia do komputera lub laptopa, kabel USB (ok. 62,5cm długości) doładowania baterii, przycisk on/off z tyłu, 4 gumowe nóżki.

Opakowanie: 50 szt. / 25 szt. | Wymiar: 13 x 6,9 x 4,5 cm |
Znakowanie:  35 x 15 mm



PLN 91,01 / sztuk



Technologia NFC



bez dekoracji



BLUEDANCE 58-8106002 Mini głośnik BLUEDANCE: do telefonu komórkowego, iPhona, odtwarzacza MP3 i laptopa, z niebieskim światłem, który tańczy w rytm muzyki, zakres częstotliwości: 150 Hz - 20 kHz, w tym. kabel USB i końcówka jack 3,5 mm (długość ok. 83 cm), posiada wbudowany akumulator.

Opakowanie: 100 szt. / 25 szt. | Wymiar: Ø5 x 5,6 cm |
Znakowanie:  160 x 30 mm L |  30 x 5 mm



PLN 101,20 / szt.



bez dekoracji



Doskonały dźwięk – całkowicie bezprzewodowo

FREESPORT 58-8106001 Słuchawki Bluetooth FREESPORT, bezprzewodowe słuchawki wyposażone w funkcję Bluetooth w wersji 2.0, odporne na krople deszczu. Posiadają wbudowany mikrofon i mogą służyć jako zestaw głośnomówiący. Czas pracy: około 8 godzin, wbudowany akumulator, ładowanie poprzez wł. Kabel USB (długość ok. 48 cm).

Opakowanie: 20 szt. | Wymiar: 13x14x4,1 cm | Znakowanie: ☞ 20x10 mm



PLN 218,21 / szt.



*Funkcja grania w lewej
i prawej słuchawce*



FREEINDOOR 58-8106000 Słuchawki Bluetooth FREEINDOOR: bezprzewodowe słuchawki nadają się do iPod'a i iPhone'a, wyposażone w funkcję Bluetooth w wersji 2.0, odtwarzacz zakresu: max. 10 m. Posiadają wbudowany mikrofon i mogą służyć jako zestaw głośnomówiący. Czas pracy ok. 9 godzin, wbudowany akumulator, ładowanie poprzez wł. Kabel USB (o długości ok. 123,5 cm).

Opakowanie: 10 szt. | Wymiar: 16,2x15,3x3,2 cm | Znakowanie: ☞ 20x20 mm



PLN 197,36 / szt.



*Regulowana opaska z wyściółką na
uszach, zapewnia komfort noszenia*



*Funkcja grania w lewej
i prawej słuchawce*



Regulowany wysięgnik mikrofonu dla optymalnej pozycji mikrofonu



ROSKILDE 58-1101880 Zestaw słuchawkowy ROSKILDE: obrotowy i regulowany wysięgnik mikrofonu, miękkie wyścielane słuchawki, regulacja głośności, 3,5 mm złącze telefonu z kablem (długość ok. 2,2 m.), zakres częstotliwości: 8 - 22.000 Hz, poziom ciśnienia dźwięku: 100 dB.
Opakowanie: 40 szt. / 10 szt. | Wymiar: 21 x 6,8 x 8,5 cm | Znakowanie:  40 x 6 mm
PLN **48,84** / szt.



VIBORG 58-1101897 Zestaw słuchawkowy VIBORG: miękkie wyścielane słuchawki, wbudowany mikrofon z regulacją głośności, 3,5 mm złącze telefonu z kablem (długość ok. 2,2 m.), zakres częstotliwości: 8 - 22.000 KHz, poziom ciśnienia dźwięku 100 dB.
Opakowanie: 40 szt. | Wymiar: 18 x 17,5 x 7 cm | Znakowanie:  30 x 5 mm
PLN **33,97** / szt.



HURRICANE 58-1102260 Zestaw słuchawkowy HURRICANE: wyścielane słuchawki, regulacja głośności, 3,5 mm złącze telefonu z kablem (długość ok. 2,2 m.), zakres częstotliwości: 8 - 22.000 Hz, poziom ciśnienia dźwięku 100 dB, z białego plastiku.
Opakowanie: 40 szt. | Wymiar: 20 x 14,5 x 6 cm | Znakowanie:  25 x 5 mm
PLN **31,62** / szt.





 NOWOŚĆ

WACKEN Słuchawki WACKEN: mogą być złożone dla oszczędności miejsca, miękka, wyściełana opaska i słuchawki, jack 3,5mm z kablem (długość ok.155cm.), zakres częstotliwości: 50Hz-20kHz, głośność: 110dB +/- 3dB.

Opakowanie: 20 szt. | Wymiar: 18x18x6,5cm |

Znakowanie:  15x15/30x15mm

PLN 45,09 / szt.

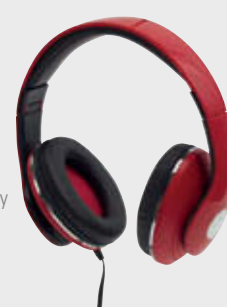

58-8106005 czarny
58-8106006 biały
58-8106007 czerwony

Uczta dla oczu i uszu.



CONCERT 58-1103014 Słuchawki CONCERT: obrotowe i składane, wyściełane, z funkcją odtwarzacza oraz gniazdem na karty micro SD, pojemność pamięci: do 16 GB (brak w zestawie), obsługiwane formaty plików muzycznych: pasmo przenoszenia: 20 Hz - 20.000 Hz, poziom ciśnienia dźwięku: 108 dB, bateria ładowana za pomocą kabla USB (długość ok. 96 cm.).

Opakowanie: 40 szt. | Wymiar: 18 x 15 x 5,5 cm | Znakowanie:  30 x 20 mm



PLN **145,47** / szt.



SOUNDCHECK 58-1103010 Słuchawki SOUNDCHECK: wyściełane słuchawki, regulowany łącznik z imitacji skóry, regulacja głośności, 3,5 mm złącze telefonu z kablem (długość ok. 2,10 m.), zakres częstotliwości: 20 Hz - 20.000 Hz, poziom ciśnienia dźwięku: 105 dB.

Opakowanie: 40 szt. | Wymiar: 20,0 x 15,2 x 7,1 cm | Znakowanie:  35 x 15 mm
PLN **33,97** / szt.



Świetny dźwięk jest niezbędny
– nawet pod prysznicem!

RAINDROPS 58-0400775 Radio pod prysznic RAINDROPS, odporne na opryskanie wodą: z funkcją skanowania, podświetlenie zmienia kolor, zawieszka, baterie: 3 x AAA (brak w zestawie), wykonane z wytrzymałego plastiku.
Opakowanie: 100 szt. / 25 szt. | Wymiar: 3,5x4,5x10,8 cm |
Znakowanie: ☰ 30x20 mm
PLN **48,37** / szt.



Kolor podświetlenia zmienia kolor z czerwonego na zielony, niebieski, fioletowy



Działanie dotykowe



Z wbudowanym gniazdem do podłączenia odtwarzacza mp3



AQUA-DISC 58-0401850 Radio pod prysznic AQUA-DISC, odporne na zachlapania: obsługiwane za pomocą dotyku, antena spiralna, przysawka do bezpiecznego mocowania, zasilane przez 3 baterie AAA (brak w zestawie) wykonane z tworzywa sztucznego ABS i akrylu.
Opakowanie: 60 szt. / 30 szt. | Wymiar: Ø 11,3x4 cm | Znakowanie: ☰ 30x30 mm
☰ 30x30 mm
PLN **51,65** / szt.

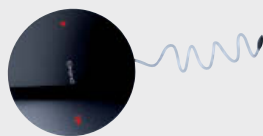
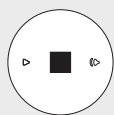

SOUNDBALL 58-1101145 Mini radio SOUNDBALL: na telefon komórkowy, iPod, odtwarzacz i PC, z wbudowanym głośnikiem i gniazdem zasilania dla odtwarzaczy, 4,5 V, adapter i gniazdko 3,5 mm, podświetlane, przełącznik AM/FM, baterie: 3 x AAA (brak w zestawie).
Opakowanie: 40 szt. / 20 szt. | Wymiar: Ø 9,5 cm | Znakowanie: ☰ 25 x 10 mm
PLN **70,86** / szt.



Olśniewające. W najlepszym świetle!

Zwykłe żarówki przechodzą do przeszłości, podczas gdy lampki LED zyskują na popularności. W przeciwieństwie do innych źródeł światła, te diody są odporne na wstrząsy. Są też wysoko wydajne i potrzebują niewiele energii do wydajnej pracy. Dlatego są niezbędne w naszym portfolio.

Nie jako błyskotki, ale jako wielofunkcyjne pomysły picolux. Pamiętaj, że tylko z Twoim logo nasze produkty uzyskują pełny blask.



 NOWOŚĆ



highlight

SWAN 58-8116003 Lampka biurkowa SWAN: elastyczne, obrotowe ramię z 14 diodami LED, funkcja przyciemniania, 3 poziomy jasności światła, dotykowy włącznik/wyłącznik, zasilana przez kabel USB (długość ok. 120cm.), wszechstronna w pracy dzięki wbudowanemu akumulatorowi, zużycie energii do 1,5W, podstawa gumowana dla lepszej przyczepności, pakowana w pudełko.

Opakowanie: 30 szt. / 15 szt. | Wymiar: 11 x 10 x 28 cm |

Znakowanie:  30 x 16 mm |  30 x 16 mm



PLN **34,79** / szt.





Bądź bardziej produktywny dzięki lepszemu oświetleniu w miejscu pracy.





 NOWOŚĆ

Mechanizm przechylający zmienia kąt oświetlenia



Z-FLEX 58-8116001 Lampka USB na biurko Z-FLEX składana, z 16 białymi diodami LED, portem USB i kablem USB (długość ok. 119cm) do ładowania, przełącznik on/off z boku.

Opakowanie: 50 szt. / 25 szt. | Wymiar: 18x4x2,5cm | Znakowanie:  45x15 mm |  150x20 mm



PLN **46,26** / szt.

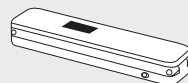

Elastyczny i obrotowy reflektor z 25 diodami LED

Funkcja przyciemniania



ILLUMINATION 58-1103035 Lampka na biurko ILLUMINATION: indywidualnie regulowane ramię obrotowe z 25 diodami LED, płynna regulacja ściemniania, włączanie/ wyłączenie przez dotknięcie podstawy, zasilanie 230V i kablem USB (długość ok. 182 cm), powierzchnia gumowana. Opakowanie: 10 szt. | Wymiar: 38x11x11 cm



PLN **140,79** / szt.

READ 58-1101120 Lampka LED READ: zapewnia idealne światło do czytania, służy też jako zakładka, wykonana z elastycznej gumy i tworzywa sztucznych.

Opakowanie: 120 szt. / 60 szt. | Wymiar: 20,2x4,1x1,4 cm | Znakowanie:  30x20 mm



PLN **21,20** / szt.



 NOWOŚĆ



3 tryby świecenia



Z funkcją magnesu



FLASH 58-8063002 Latarka LED FLASH: 7 białych i 3 czerwone diody LED w głowicy, 18 białych i 6 czerwonych diod LED w uchwycie, 3 tryby świecenia, z magnesem na końcu, gumowany przycisk on/off, obudowa z lekkiego i wytrzymałego aluminium, nylonowy pasek, baterie: 3 x AAA (nie załączone).

Opakowanie: 50 szt. / 25 szt. | Wymiar: Ø 3,6 x 19,5 cm |

Znakowanie:  10 x 12 / 40 x 9 mm



PLN 55,05 / szt.

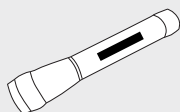

2 wyciągane latarki (baterie 3xAAA do każdej, brak w zestawie)

TRANSFORMER 58-0600650 Kempingowa lampa TRANSFORMER: 2 lekkie okna z wbudowanymi wymiennymi latarkami, chowany uchwytem, ładowana poprzez złącze 230 V lub 12 V (zapalniczka), gumowany włącznik/ wyłącznik.



1



2



3



4

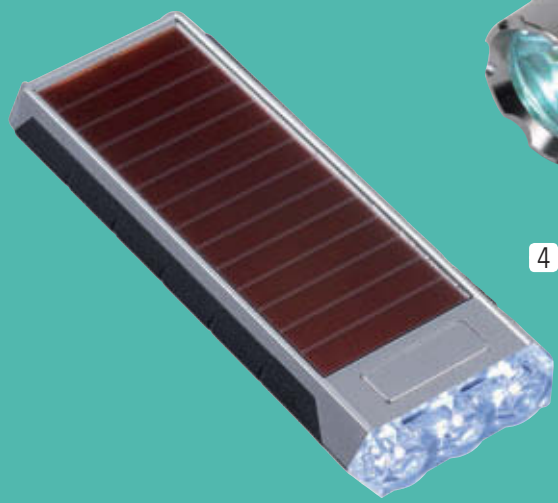

5



6





1 TURNLIGHT 58-0600590 Podwójnie zasilana latarka TURNLIGHT: z panelem słonecznym, dzwignią dynamo, wbudowanym akumulatorem, 3 białe diody LED, pasek na nadgarstek, włącznik/ wyłącznik z boku, obudowa z tworzywa sztucznego.

Opakowanie: 120 szt. / 60 szt. | Wymiar: 9x5x3 cm | Znakowanie: ☞ 20x5 mm



PLN 21,32 / szt.

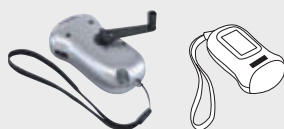

2 GÉNÉRATEUR 58-0600140 Latarka dynamo GÉNÉRATEUR: składana dzwignia, 3 białe diody LED, pętka, włącznik/ wyłącznik z boku, wykonana z wysokiej jakości tworzywa sztucznego.

Opakowanie: 100 szt. / 25 szt. | Wymiar: 7,4x4,4x2,7 cm | Znakowanie: ☞ 40x30 mm | ☞ 50x30 mm



PLN 15,46 / szt.



Zasilanie przez 12V adapter (zapalniczka)



3 ELECTRA 58-0600657 Latarka LED ELECTRA: uchwyt można odkręcić, zasilanie poprzez gniazdko 12 V (zapalniczka), gumowany uchwyt i włącznik/ wyłącznik, solidna obudowa ze stali szlachetnej.

Opakowanie: 50 szt. | Wymiar: 16x3,2 cm | Znakowanie: ☞ 20x10 mm



PLN 52,12 / szt.

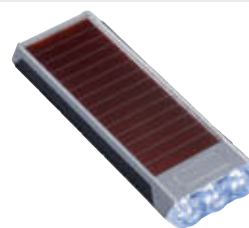

4 FLASHLIGHT 58-0600397 Podwójnie zasilana latarka FLASHLIGHT: z panelem słonecznym, 3 białymi diodami LED i akumulatorem litowym, obudowa z tworzywa sztucznego.

Opakowanie: 100 szt. / 25 szt. | Wymiar: 11,5x4,5x1,5 cm | Znakowanie: ☞ 15x5 mm



PLN 33,62 / szt.



System wysuwania teleskopowego

58-0600610 niebieski
58-0600611 czarny



5 REFLECT Latarka LED REFLECT: teleskopowa z możliwością przedłużenia do ok. 55 cm, światło obrotowe, 3 białe diody LED, magnetyczny pierścień, praktyczny klips, gumowany włącznik/ wyłącznik, aluminiowa obudowa, baterie: 4x4 (w zestawie).

Opakowanie: 100 szt. / 25 szt. | Wymiar: Ø2x16,8 cm | Znakowanie: ☞ 30x4 mm | ☞ 50x50 mm



PLN 36,31 / szt.



6 CORDLIGHT 58-0600497 Podwójnie zasilana latarka CORDLIGHT: z panelem słonecznym na wierzchu, funkcją dynamo, 3 białymi diodami LED, akumulator litowy, obudowa plastikowa.

Opakowanie: 100 szt. / 25 szt. | Wymiar: 13x4,8x1,7 cm | Znakowanie: ☞ 16x4 mm



PLN 74,73 / szt.





- 58-8041001 antracytowy
- 58-8041002 turkusowy
- 58-8041003 magenta
- 58-8041004 zielony



CARA Mini latarka CARA: 6 silne białe diody LED, gumowany włącznik/ wyłącznik, z karabińczykiem do mocowania kluczy, wykonana z lekkiego aluminium, 4 baterie LR 44 (w zestawie).

Opakowanie: 200 szt. / 50 szt. | Wymiar: Ø 2,5 x 5,7 cm | Znakowanie:  20 x 5 mm



PLN 10,31 / szt.

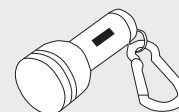

Ładowana przez USB



CHARGER 58-8041005 Latarka LED CHARGER, z możliwością ładowania: z brelokiem na klucze i wbudowanym portem USB do ładowania.

Opakowanie: 400 szt. / 200 szt. | Wymiar: Ø 2,2 x 5,3 cm |

Znakowanie:  20 x 10 mm |  20 x 8 mm



PLN 13,47 / sztuk

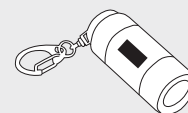



58-8064001 niebieski / czarny
58-8064002 czerwony / czarny

*Regulowany stożek
światła, który ma szeroki
zasięg świecenia lub
skoncentrowania*

ZOOM Latarka LED ZOOM: regulowany stożek światła (szeroki kąt i ostrość), z 2 trybami świecenia: światło stałe i migające, z błyszczącego metalu, przełącznik on/ off. Latarka wymaga 3 x AAA (brak w zestawie).

Opakowanie: 50 szt. / 25 szt. | Wymiar: Ø 3 x 10,5-11,5 cm |
Znakowanie: 30 x 10 mm



PLN 29,98 / szt.

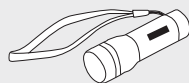

Bądź światłem
przewodnim.



SHINING 58-8064003 Latarka LED SHINING w solidnej aluminiowej obudowie, gumowany przycisk on/ off, z klipsem do mocowania, baterie: 3 x 4 (w zestawie).

Opakowanie: 300 szt. / 50 szt. | Wymiar: Ø 2,2 x 7,2 cm | Znakowanie: 17 x 7 mm |
15 x 7 mm



PLN 11,01 / sztuk

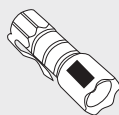

Iskrzy pomysłami. Gorący temat!

Czy wiecie, że na początku XX wieku niektóre zapalniczki wypełniano wodą kolońską? Były zaprojektowane specjalnie dla kobiet do użytku jako zapalniczka i dyfuzor perfum. To prawdziwa osobliwość, która na pewno uzyskałaby nazwę picoflam, jeśli tylko istniałoby wówczas PiCOWORLD. Nietypowe produkty to nasza pasja.



Ciesz się tymi wspaniałymi pomysłami, które rozpalą Ciebie i Twoich klientów!



highlight

SKYSCRAPER 58-0400497 Zapalniczka SKYSCRAPER:

z zabezpieczeniem przed otwarciem przez dzieci, małe koła sterowania do regulacji wielkości płomienia, wypełniona gazem z możliwością ponownego napełnienia, z metalu.

Opakowanie: 200 szt. | Wymiar: 17,6x1,5x1,1 cm | Znakowanie:  20x7 mm |  20x8 mm



PLN **8,08** / szt.





picoflam



Możliwość ponownego napełnienia

Zapalniczka i otwieracz do butelek w jednym





Z szyjką o długości 29cm

Z blokadą dla dzieci

Kółko do regulacji płomienia.

DOLPHIN 58-0400552 Zapalniczka DOLPHIN: z wbudowanym otwieraczem do butelek, zabezpieczenie przed otwarciem przez dzieci, małe koło sterowania do regulacji wielkości płomienia, wypełniona gazem z możliwością ponownego napełnienia, wykonana z plastiku.



Opakowanie: 100 szt. | Wymiar: 23x3,9x3 cm | Znakowanie:  40x6 mm |  40x5 mm



PLN **23,89** / szt.



FIRESTARTER 58-8043000 Zapalniczka FIRESTARTER: ok. 29 cm długości, przełącznik on/ off chroniący przed dziećmi, pokrętło regulacji płomienia, napełniona gazem, z możliwością ponownego napełnienia.

Opakowanie: 50 szt. | Wymiar: 2,9x2,3x47,9 cm | Znakowanie:  30x10 mm |  30x10 mm



PLN **47,08** / szt.

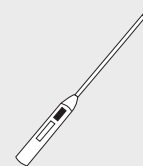

Iskra geniuszu

COMTE 58-0400567 Zapalniczka z piezoelektrycznym zapłonem
COMTE: powierzchnia z wysokiej jakości stali nierdzewnej, wypełniona gazem,
z możliwością ponownego napełnienia, zapakowana w eleganckie pudełko.

Opakowanie: 100 szt. | Wymiar: 7x3,3x1,1cm | Znakowanie: ☞ 40x15 mm |
☞ 40x25 mm



PLN 70,47 / szt.



VERDE 58-0401657 Metalowa zapalniczka VERDE: wyświetla
poziom gaz, podświetlenie, niezawodny zapłon Piezo i strumień płomienia, do
wielokrotnego napełnienia wypełniona gazem.

Opakowanie: 100 szt. | Wymiar: 6,1x3,3x0,9cm | Znakowanie: ☞ 40x15 mm |
☞ 40x15 mm



PLN 23,66 / szt.



*Podświetlany
wskaźnik gazu*

W czasie wolnym. Relaksujące, praktyczne i super aktywne!

Jeśli dużo pracujecie, powinniście pozwalać sobie na regularny odpoczynek. Co powiecie na rodzinny piknik lub grilla w gronie przyjaciół? Albo jeszcze lepiej hobby, które jest stuprocentowym wyzwaniem? Coś, co skłania Was do aktywności.

Na następnych stronach mamy kilka wspaniałych pomysłów na spędzenie wolnego czasu. Jesteśmy pewni, że każdy znajdzie coś dla siebie.

highlight

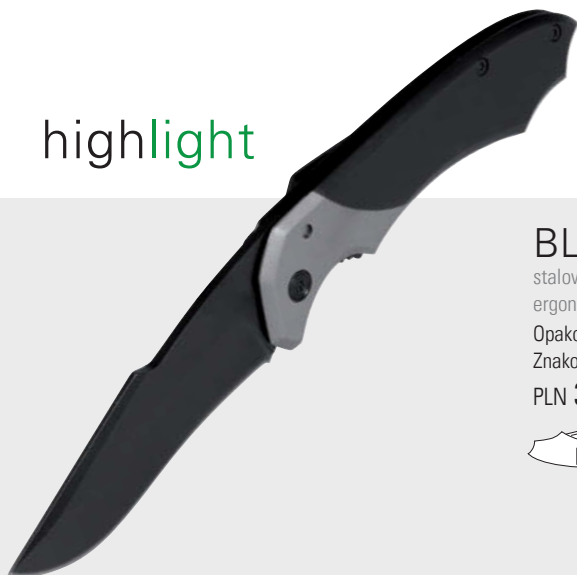

BLACK-CUT 58-0300560 Noż kieszonkowy BLACK-CUT składany, stalowe ostrze wykończone w procesie elektrofrotezy, z klipem i bezpiecznikiem, ergonomiczny uchwyt, waga całkowita: ok. 129 g.

Opakowanie: 48 szt. / 12 szt. | Wymiar: 19,2x3,6x1,8 cm |

Znakowanie: ✂ 40x10 mm

PLN **37,25** / szt.



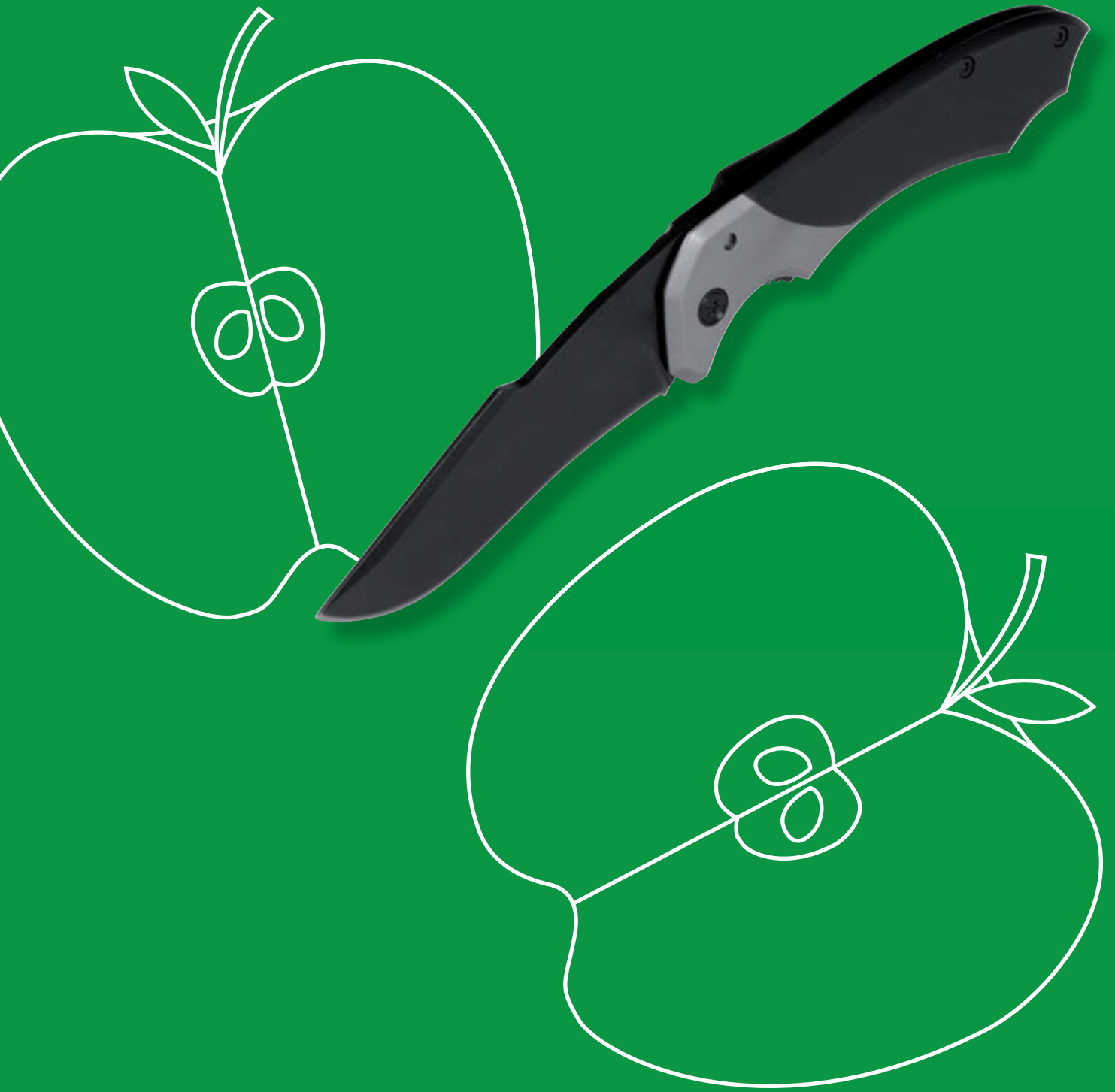

picoactive



picoactive



1



2



3



4



5



6



1 JOB SHOP 58-0300870 Narzędzie wielofunkcyjne JOB SHOP: składane, uniwersalne szczypce, aluminiowe uchwyty, w których znajdują się narzędzia ze stali nierdzewnej: piła, pilnik, śrubokręt płaski i krzyżakowy, nóż do ryb + miarka (cm + inch), otwieracz do puszek, nóż, sztylno, pakowane w nylonowe etui z zapięciem na rzep i pętelką do zawieszania na pasku, waga całkowita: ok. 240 g. Opakowanie: 40 szt./10 szt. | Wymiar: 10 x 4,5 x 2,0 cm | Znakowanie: 20 x 5 mm
PLN 38,77 / szt.

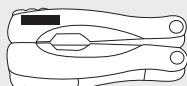

2 MA-BU 58-0300542 Nóż do cięcia MA-BU składany, łatwe do wymienienia ostrza, zawiera 5 ostrzy w transparentnym pudełku, ergonomiczny uchwyt, zaczep do paska, waga całkowita: ok. 86 g. Opakowanie: 100 szt./25 szt. | Wymiar: 10 x 3,8 x 1,7 / 15,8 x 2,9 x 1,6 cm | Znakowanie: 50 x 10 mm | 50 x 13 mm
PLN 31,27 / szt.



3 EXTREME 58-0300830 Nóż kieszonkowy EXTREME: z 11 narzędziami: nóż, otwieracz do puszek, korkociąg, otwieracz do butelek, śrubokręt płaski i krzyżakowy, szczyrtek, piłka do drewna, sztylno, pilnik, nóż do ryb, gumowy uchwyt z 2 metalowymi płytkami na Twoja reklamę, waga całkowita: ok. 122 g. Opakowanie: 80 szt./20 szt. | Wymiar: 10 x 3,1 x 2,2 cm | Znakowanie: 20 x 5 mm
PLN 22,96 / szt.



4 OUTBACK 58-0300810 Nóż kieszonkowy OUTBACK, składany: ostrze ze stali nierdzewnej, klip do przyłączenia do paska, antypoślizgowa powierzchnia, waga całkowita: ok. 109 g. Opakowanie: 80 szt./20 szt. | Wymiar: 11,0 x 3,0 x 1,9 cm | Znakowanie: 30 x 4 mm
PLN 29,28 / szt.



5 PRESTIGE 58-0300909 Nóż kieszonkowy PRESTIGE, składany: ostrze ze stali nierdzewnej, klip do paska, gładki uchwyt w drewnianym wykończeniu, w zestawie także nylonowa torebka zapinana na rzep, z pętelką, w pudełku, waga całkowita: ok. 139 g. Opakowanie: 96 szt./12 szt. | Wymiar: 11,2 x 2,8 x 1,7 cm | Znakowanie: 40 x 10 mm | 15 x 5 mm
PLN 30,80 / szt.

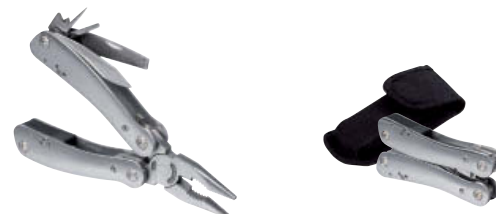

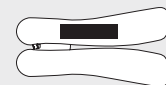

6 SAURUS 58-0300257 Wielofunkcyjne narzędzie SAURUS, wykonane ze stali nierdzewnej: ze składanymi kombinerkami, nożem, płaskim i krzyżakowym śrubokrętem, piłą, otwieraczem do butelek i pilnikiem, zapakowane w nylonowe etui z zapięciem na rzep i taśmę z pętelką, waga całkowita: ok. 265 g. Opakowanie: 40 szt./5 szt. | Wymiar: 10,6 x 5,2 x 1,6 cm | Znakowanie: 40 x 8 mm | 40 x 8 mm
PLN 42,63 / szt.





DIMENSION 58-0300277 Taśma pomiarowa DIMENSION, 3 m: solidna taśma pomiarowa z klipem, wbudowaną lampką LED, przedni panel ze stali nierdzewnej na Twoją reklamę.



Opakowanie: 100 szt. /50 szt. | Wymiar: 7x6x4cm | Znakowanie:  35x15 mm |  35x20 mm |  35x20 mm



PLN **28,93** /szt.



INDEX 58-8062002 Taśma miernicza INDEX z ochroną palca, automatyczna, ze stoperem, indywidualnie dopasowywany zaczep do paska, dla prawo i leworęcznych osób, gumowana obudowa z metalową płytka na reklamę, 5m.

Opakowanie: 48 szt. /12 szt. | Wymiar: 10x8x4 cm | Znakowanie:  30x35 mm |  30x35 mm |  30x35 mm

PLN **37,13** /sztuk

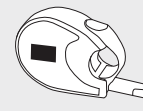

Wytrzymała miara stalowa, 2m

58-0300710 niebieski /srebrny
58-0300730 czarny /srebrny
58-0300750 niebieski /srebrny



Okamżyty výpočet m2 či m3

Cyfrowý wyświetlacz

Gumowe klawisze

Ergonomiczny uchwyt strefy



DISTANCE Taśma pomiarowa DISTANCE, 2 m: solidna stalowa taśma, skala w cm i ft, z karabińczykiem do zawieszenia na pasku lub breloku, miejsce na nadruk lub grawer po obu stronach.

Opakowanie: 200 szt. /50 szt. | Wymiar: 6,6x4,7x1,8 cm | Znakowanie:  20x10 mm

PLN **7,14** /szt.



QUANTUM 58-8062000 Miarka QUANTUM: funkcja przeliczenia na m³ i m², z czujnikiem ultradźwiękowym, dodaje do 20 pomiarów liniowych, zakres pomiaru ok. 0,13 m -15 m. Miarka posiada gumowe klawisze, cyfrowy wyświetlacz, boczny włącznik i wyłącznik oraz ergonomiczny uchwyt. Bateria: 9V (w zestawie). Opakowanie: 100 szt. /10 szt. | Wymiar: Ø5x13 cm | Znakowanie:  30x10 mm



PLN **77,54** /szt.





PERSONAL-ALARM 58-0400650 Brelok PERSONAL ALARM: włącza głośny alarm po wyciągnięciu pierścienia, w rozmiarze do torebki. Opakowanie: 100 szt. | Wymiar: 13,5x3,8x2,7 cm | Znakowanie: ☒ 20x10 mm PLN 25,65 / szt.



COUNTDOWN 58-0600537 Krokomierz COUNTDOWN: licznik kilometrów i kalorii, zegarek i stoper, funkcja alarmu, z klipsem na pasek i nylonowym paskiem na nadgarstek, obudowa z tworzywa sztucznego. Opakowanie: 100 szt./20 szt. | Wymiar: 6x5x3 cm | Znakowanie: ☒ 20x5 mm



PLN 29,87 / szt.



TREKKING 58-0600167 Kompas TREKKING: możliwość powiększenia pola dla lepszego odczytu, gwint i lupa z wycięciem na wyznaczony kierunek, płynnie poruszająca się igła, w srebrnej obudowie metalowej. Opakowanie: 100 szt./20 szt. | Wymiar: 8x6x3 cm | Znakowanie: ☒ 30x8 mm | ☒ 30x6 mm PLN 15,11 / szt.

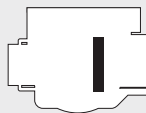

HEAT 58-0600527 Podgrzewacz do rąk HEAT: dostarcza ciepło do 40°C po naciśnięciu przycisku, zasilanie poprzez kabel USB (długość ok. 32 cm.), z wbudowanym akumulatorem litowo-jonowym, wykonany z tworzyw sztucznych i aluminium.

Opakowanie: 100 szt./20 szt. | Wymiar: 9,1x4x0,8 cm | Znakowanie: ☒ 40x20 mm | ☒ 90x35 mm | ☒ 40x25 mm



PLN 77,30 / szt.



SOL-SPOT 58-0600437 Lampa solarna SOL-SPOT: z jasnym światłem LED, wbudowanym panelem słonecznym, solidny, plastikowy klosz, błyszcząca obudowa metalowa.

Opakowanie: 30 szt. | Wymiar: 37 x 14 x 9 cm | Znakowanie:  35 x 20 mm



PLN **43,10** / szt.



Widzieć i być
widzianym –
z naszymi
lampami jesteś
bezpieczny na
drodze.

BRIGHTHEAD 58-0600117 Lampa czołowa BRIGHTHEAD: z 5 diodami LED, wąska i regulowana opaska waży tylko 20 g, z tworzywa sztucznego, baterie: 5 x 1 (w zestawie).

Opakowanie: 200 szt. / 10 szt. | Wymiar: 4,5 x 4 x 1,8 cm | Znakowanie:  20 x 20 mm



PLN **13,47** / szt.



KILIMANDSCHARO 58-0600127 Lampa czołowa KILIMANDSCHARO: z 12 diodami LED, żywotność żarówki około 100.000 godzin, regulowane oświetlenie, obracana na 4, 8 lub 12 żarówek wraz z opcją migania, regulowana, wygodna opaska, z tworzywa sztucznego, baterie: 3 x AAA (brak w zestawie).

Opakowanie: 100 szt. / 10 szt. | Wymiar: 7 x 5,5 x 6,5 cm | Znakowanie:  6 x 8 mm



PLN **18,39** / szt.

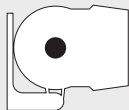

Opcja migającego światła

12 diod LED o trwałości do 100.000h



CAPLIGHT 58-0600130 Latarka CAPLIGHT: idealna do czapki z daszkiem i daszka, łatwa do przymocowanie do osłony przy pomocy 2 zacisków, 5 białych diod LED, opcja migającego świecenia, zakres: do 10 m, wykonana z wytrzymałego tworzywa ABS.

Opakowanie: 200 szt. / 20 szt. | Wymiar: 8,3 x 5,5 x 2,5 cm | Znakowanie:  20 x 20 mm



PLN **9,96** / szt.



Opcja migającego światła



Spód koca z powłoką PVC odporną na plamy



KILTY 58-0600503 Koc piknikowy KILTY, składany: ciepła górna strona wykonana w 100% z poliestru, z odpornym na plamy spodem z PVC, w zestawie torba wykonana z poliestru 600D.

Opakowanie: 20 szt. | Wymiar: 38x28x5 cm / 150x117,5 cm |

Znakowanie: ☐ 80x80 mm

PLN **63,72** / szt.



Pojemność ok. 30l

bez dekoracji



COOLNESS 58-8085000 Torba izotermiczna COOLNESS: przestronna główna kieszeń na zamek, z otworem na rzep do szybkiego dostępu do napojów i żywności, 1 przednia kieszeń, regulowany i odpinany pasek na ramię, 2 uchwyty zapewniające łatwe przenoszenie, wykonany z 420D diamentu i 840 żakardu.

Opakowanie: 12 szt. | Wymiar: ok. 40x25x30 cm |

Znakowanie: ☐ 100x30 mm

PLN **78,36** / szt.



Dla 2 osób



SUMMERTIME 58-0600309 Torba piknikowa SUMMERTIME: wykonana z poliestru, dla 2 osób, 2 kieszenie, jedna izolowane na napoje i jedzenie, druga komora zawiera 2 kubki, pieprzniczkę i solniczkę, 2 komplety sztućców, 2 talerze, 1 deska do krojenia, 1 otwieracz do butelek z obcinaczem i korkociągami oraz 1 termos ze stali nierdzewnej.

Opakowanie: 6 szt. | Wymiar: 37x29x15 cm | Znakowanie: ☐ 100x60 mm

PLN **157,42** / szt.



Dla 4 osób



bez dekoracji

COOLNESS 58-8065000 Plecak piknikowy COOLNESS zawiera kieszeń termoizolacyjną na napoje i żywność, z przodu elastyczny pasek na koc. Plecak posiada zestaw naczyń i sztućców dla 4 osób, wykonany z 420D diamentu i 840 żakardu.

Opakowanie: 6 szt. | Wymiar: ok. 30x17x40 cm | Znakowanie: ☐ 100x30 mm

PLN **170,07** / szt.



Ciesz się życiem i bądź spontaniczny.
Jak to działa? Przekonaj się sam!



Dla 4 osób

4 PICKNICK 58-0600519 Torba piknikowa 4 PICKNICK dla 4 osób: kieszenie na suwak na jednej stronie 4 plastikowe talerze i szklanki, łyżki metalowe, widelce i noże i serwetki, nóż kelnerski, izolowana kieszeń chłodząca na napoje i żywność, w zestawie koc piknikowy (135x113 cm) ze spodem odpornym na plamy, regulowane i odpinane ramiączka, 2 uchwyty do przenoszenia.

Opakowanie: 4 szt. | Wymiar: 45x25x24 cm

PLN 201,69 / szt.



BBQ-CADDY 58-0600290 Zestaw do barbecue BBQ-CADDY, 7 szt: łopatką, szczypce, szczotka do grilla, pędzel i widelec, plastikowe uchwyty w formie kijów golfowych, solniczka i pieprzniczka w kształcie piłek golfowych, w torbie golfowej wykonanej ze skóry ekologicznej.

Opakowanie: 6 szt. | Wymiar: 50 x 15 cm | Znakowanie: ☹ 50 x 30 mm | ☺ 50 x 30 mm | ☻ 50 x 30 mm

PLN 180,26 / szt.



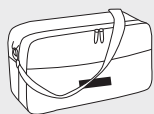

Podstawa udanego grillowania.

COOLNESS 58-8065001 Piknikowa torba COOLNESS: zawiera 3 kieszenie: przednia izotermiczna na napoje i żywność, druga z akcesoriami do grilla, deską do krojenia, solniczką, pieprzniczką i otwieraczem do butelek, zaś trzecia na drobiazgi. Wykonana z 420D diamentu i 840D żakardu, z paskiem na ramię.
Opakowanie: 6 szt. | Wymiar: ok. 30x17x40 cm | Znakowanie:  120x40 mm
PLN **130,48** / szt.



GRILLINATOR 58-0600230 Zestaw do barbecue GRILLINATOR, 5 szt.: szczypcy, widelec, łopatkę, solniczkę i pieprzniczkę wykonane ze stali nierdzewnej, w praktycznym nylonowym fartuchu z wbudowaną kieszenią, na pasku i z zamkiem zatrzaskowym.

Opakowanie: 10 szt. | Wymiar: 38x20x5,5 cm | Znakowanie:  80x80 mm |  80x80 mm |  10x10 mm

PLN **70,86** / szt.

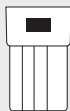

Niech rozpocznie się grillowanie



GRILLMEISTER 58-0600217 Zestaw do barbecue GRILLMEISTER, wykonany ze stali nierdzewnej, 21 szt.: łopatką, szczotką do grilla, nóż, dodatkowa szczoteczka, widelec, szczypcy i pędzel, solniczka i pieprzniczka, 8 uchwytów na kolby kukurydzy, 4 szpikulce, walizka aluminiowa z 2 zatrzaskami, metalowa płytka na reklamę.

Opakowanie: 5 szt. | Wymiar: 47,1 x 29 x 7,5 cm | Znakowanie:  60 x 30 mm
 PLN **236,83** / szt.

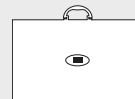

GRILLINO 58-0600227 Zestaw do barbecue GRILLINO, 3 szt.: widelec, łopatką i szczypcy ze stali nierdzewnej, wszystkie z długimi uchwytami, w aluminiowej walizce z 2 zatrzaskami, uchwyt i metalowa płytka na Twoją reklamę.

Opakowanie: 10 szt. | Wymiar: 38 x 11 x 9 cm | Znakowanie:  60 x 30 mm
 PLN **67,23** / szt.



Nie zostawimy Ciebie i Twoich klientów na lodzie!

Pojemność ok. 450ml



58-8034000 biały/srebrny
58-8034001 niebieski/srebrny
58-8034002 czerwony/srebrny



WARMING UP Termos WARMING UP, podwójne ścianki: idealny do gorących i zimnych napojów, wieczko z ustnikiem, powlekane dno dla dobrej przyczepności do nawierzchni, poj. 450 ml.

Opakowanie: 48 szt. | Wymiar: Ø 7,5 x 22,3 cm | Znakowanie: ☒ 20 x 22 mm | ☒ 220 x 60 mm

PLN 23,43 / szt.



Pojemność ok. 0,5l



58-0600342 niebieski/czarny
58-0600347 srebrny/czarny



Pojemność ok. 0,5l



58-0600450 czarny
58-0600451 czerwony
58-0600452 niebieski



BOTTICELLO Bidon BOTTICELLO, wykonany z aluminium: z karabinkiem, poj. 0,5 litra, w zestawie zamykany worek z neoprenu do chłodzenia.

Opakowanie: 40 szt. / 20 szt. | Wymiar: Ø 7,3 x 19,5 cm |

Znakowanie: ☒ 40 x 20 mm | ☒ 40 x 20 mm | ☒ 225 x 60 mm | ☒ 40 x 20 mm

PLN 21,20 / szt.



KEGEL Elegancki termos KEGEL: poj. 0,5 l, wykonany ze stali nierdzewnej.

Opakowanie: 24 szt. / 12 szt. | Wymiar: Ø 7,5 x 25 cm | Znakowanie: ☒ 30 x 30 mm | ☒ 230 x 60 mm | ☒ 28 x 28 mm

PLN 39,24 / szt.



Komu w drogę. Komfort dookoła świata!

Jeśli spędzasz dużo czasu w podróży, wiesz jak istotne jest, żeby spakować się mądrze. Począwszy od zestawu do manicure, nie kończąc jednak na wieszakach na ubrania. Wiesz, że zawieszki na bagaże są najprostszym sposobem, aby walizka znalazła drogę powrotną do właściciela. Co jeszcze jest niezbędne kiedy podróżujesz?

Wszystko co zapewnia komfort i niezależność! Zacznij swoją podróż z pomysłami picotravel. I nie zapomnij: upewnij się, że korzystasz z naszych usług znakowania. Twoje logo to najlepszy drogowskaz.



SOLID 58-0800207 Wieszak SOLID: składany w celu zaoszczędzenia miejsca, wykonany z aluminium, z pokrowcem, pakowany w etui.

Opakowanie: 100 szt. / 50 szt. | Wymiar: 13,2x5x1,1 cm |

Znakowanie:  30x15 mm

PLN **41,93** / szt.





picotravel

Doskonały obraz.



 NOWOŚĆ

EVIDENCE 58-8107001 Cyfrowa kamera samochodowa EVIDENCE zapewnia spektakularne ujęcia w czasie jazdy: filmuje w ciągu dnia i nocy w jakości HD - z nagrywaniem w pętli, czujnikiem ruchu i funkcją foto - wyposażona w mikrofon, wejście na kartę pamięci TF (wspiera karty pamięci do 32GB - karta pamięci nie załączona), porty HDMI i USB 2.0 - zawiera przysawkę do zamontowania na przedniej szybie, kabel USB do przesyłania danych, zasilanie za pomocą adaptera samochodowego 12- i 24-Volt, pakowana w pudełko.
Opakowanie: 24 szt. | Wymiar: 7,6x5,6x2,2 cm | Znakowanie:  25 x 3 / 25 x 5 mm



PLN **379,49** / szt.



ARCTIC 58-0600660 Skrobaczka ARCTIC: rozsuwany system teleskopowy, skrobaczka z jednej strony, miotłka z drugiej strony, gumowane uchwyty.

Opakowanie: 20 szt. | Wymiar: 90x11 cm | Znakowanie:  40x25 mm

PLN **33,62** / szt.

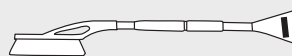



UNDER PRESSURE 58-0300670 Urządzenie do mierzenia ciśnienia UNDER PRESSURE: z wyświetlaczem LCD, młotek awaryjny, wbudowaną latarkę LED, 5 narzędzi i reflektor, wykonane z plastiku i stali nierdzewnej, w pudełku, baterie: 1 x AAA (brak w zestawie).

Opakowanie: 40 szt. / 20 szt. | Wymiar: 16 x 7 x 2,7 cm | Znakowanie: ☰ 30 x 20 mm | ↙ 30 x 20 mm



PLN 79,06 / szt.

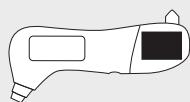

bez dekoracji



Y-POWER 58-8063001 Ładowarka samochodowa USB Y-POWER:

Umożliwia jednocześnie ładowanie dwóch urządzeń za pośrednictwem gniazda zapalniczki (12/24 kontakt V), dwóch wtyczek, moc wyjściowa: 5 V, 2000 mA, ładuje najnowsze smartfony, aparaty cyfrowe i odtwarzacze.

Opakowanie: 200 szt. / 50 szt. | Wymiar: 8,5 x 5 x 2 cm | Znakowanie: ☰ 40 x 10 mm | ☰ 40 x 10 mm | ↙ 40 x 10 mm



PLN 15,46 / szt.



CARL 58-0800307 Waga bagażowa CARL: z wyświetlaczem LED w uchwycie, pokazuje wagę walizki co 0,01 kg, maksymalna waga: 50 kg – z dokładnością do ok. 30 g, mocna nylonowa pętla z solidnym plastikowym uchwytem, pakowana w etui.

Opakowanie: 100 szt. / 20 szt. | Wymiar: 15 x 8 x 3,5 cm | Znakowanie: ☰ 20 x 10 mm



PLN 57,98 / szt.





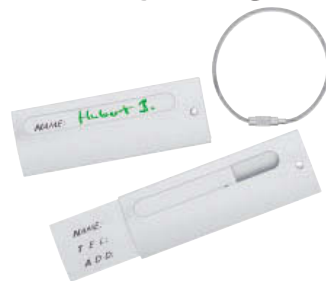

Dzięki nam Twój pozytywny wizerunek będzie znany w każdym zakątku globu.



TRAVELLER 58-0402050 Zawieszka bagażowa TRAVELLER: z miejscem na adres, solidny metalowy drut z bezpiecznym zamkiem, wykonana ze stali nierdzewnej.

Opakowanie: 400 szt. / 100 szt. | Wymiar: 8 x 4,1 cm | Znakowanie:  50 x 15 mm |  50 x 15 mm

PLN **6,68** / szt.





NOMINAL 58-0200017 Zawieszka bagażowa NOMINAL: zawiera kartę na adres, wytrzymały drut metalowy z bezpiecznym zamkiem, wykonana z aluminium.

Opakowanie: 500 szt. / 100 szt. | Wymiar: 8,5 x 3 x 0,9 cm | Znakowanie:  35 x 8 mm |  35 x 8 mm |  35 x 8 mm

PLN **5,62** / szt.



TAKE OFF 58-0401447 Zawieszka bagażowa TAKE OFF: z miejscem na adres, wytrzymały drut metalowy z bezpiecznym zamkiem, wykonany z aluminium.

Opakowanie: 100 szt. / 20 szt. | Wymiar: 9 x 3 x 0,9 cm | Znakowanie:  50 x 10 mm |  40 x 10 mm

PLN **13,94** / szt.



NOME 58-0401584 Zawieszka bagażowa NOME: z miejscem na adres (przesuwane otwarcie) i zapięciem, wykonane z litego akrylu.

Opakowanie: 120 szt. | Wymiar: 8,7 x 6 x 0,6 cm | Znakowanie:  60 x 8 mm

PLN **12,42** / szt.

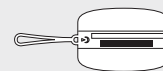



● NOWOŚĆ

DRY FEET 58-8036001 Suszarka do butów DRYFEET: z automatyczną kontrolą temperatury, 230V, kabel o długości ok. 140cm.
Opakowanie: 20 szt. | Wymiar: 14,2 x 5,4 x 3,1 cm | Znakowanie: ☹ 30 x 7 mm
PLN 41,93 / szt.



*osusza i wygrzewa obuwie
aż do samych palców*



CLASSIC 58-0800120 Zestaw do czyszczenia butów CLASSIC: zawiera 1 bezbarwny lakier, 2 różne drewniane szczotki do butów, 1 łyżka do butów, 1 polerkę i 1 gąbkę do pasty do butów, w etui z ekologicznej skóry z białymi przeszyciami.
Opakowanie: 20 szt./10 szt. | Wymiar: 16 x 6 cm | Znakowanie: ☹ 70 x 10 mm
PLN 45,91 / szt.





HELSINGBORG 58-0800187 Lusterko kieszenkowe
HELSINGBORG: 3 lusterka otwierają się naciśnięciu przycisku, srebrna obudowa z tworzywa sztucznego.

Opakowanie: 100 szt. / 50 szt. | Wymiar: 9,3x7,5x1,2 cm |
Znakowanie: ☹ 40x30 mm | ☹ 40x30 mm



PLN 27,64 / szt.

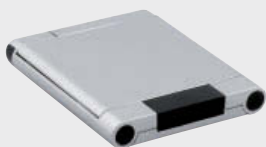

bez dekoracji

FELIX 58-0800310 Kosmetyczka FELIX: z zamkiem i uchwytem, 2 kieszenie wewnątrz, odpinany hak metalowy do powieszenia, wykonana z materiału wodoodpornego – wysokiej jakości tworzywa sztucznego i poliestru.

Opakowanie: 10 szt. | Wymiar: 29x16x13 cm | Znakowanie: ☹ 30x10 mm
PLN 55,05 / szt.



58-0800331 czerwony / srebrny
58-0800332 niebieski / srebrny
58-0800333 zielony / srebrny



58-0800351 czerwony
58-0800352 niebieski



LOOK AT ME Kieszenkowe lusterko LOOK AT ME: wewnątrz aluminiowe, skóra ekologiczna na zewnątrz, z magnetycznym klipem, w stylowym pudełku.

Opakowanie: 100 szt. / 50 szt. | Wymiar: 6x6x1 cm | Znakowanie: ☹ 30x30 mm |
☹ 30x30 mm

PLN 12,18 / szt.

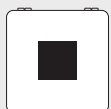

BEAUTY Zestaw do manicure BEAUTY: ze składanym lusterkiem, 5 przyborów do makijażu i 4 do manicure (nożyczki, obcinacz do paznokci, pilniczek, pęseta), w kształcie torebki, wykonane z PU, w stylowym pudełku.

Opakowanie: 60 szt. / 30 szt. | Wymiar: 12x13x3cm | Znakowanie: ☹ 60x25 mm
PLN 21,55 / szt.

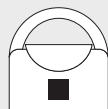



CASH CHECK 58-8041101 Klip na pieniądze CASH CHECK z duża powierzchnią na reklamę, wykonany z solidnego metalu, pakowany w pudełko.

Opakowanie: 240 szt. / 60 szt. | Wymiar: 5,8x3x1 cm | Znakowanie: ☺ Ø 22 mm | ☹ 15x15 mm | ☼ 15x15 mm



PLN 7,14 / szt.



bez dekoracji



Z wbudowaną przegrodą chłodzącą



bez dekoracji

FAXE 58-0200110 Torba na zakupy FAXE: z wbudowaną komorą chłodzącą, haczykiem do zawieszenia na wózku, można ją złożyć, aby zaoszczędzić miejsce, poliester i aluminiowe wnętrze.

Opakowanie: 40 szt. | Wymiar: ok. 24-34x32,5-48x39 cm | Znakowanie: ☹ 80x80 mm

PLN 21,20 / szt.



CUORE Torba na zakupy CUORE: z długimi uchwytami, może być złożona w kształt serca, wykonana z poliestru.

Opakowanie: 100 szt. / 10 szt. | Wymiar: ok. 41 x 37 cm | Znakowanie: ☹ 30x25 mm | ☼ 30x25 mm

PLN 7,61 / szt.



58-0200140 czarny
58-0200141 czerwony
58-0200142 niebieski





HOLD IT 58-0401477 Wieszak na torebkę HOLD IT, składany: filc na spodzie gwarantuje stabilność na każdej powierzchni, po zewnętrznej stronie miejsce na Twoją reklamę, wykonany z błyszczącego metalu, pakowany w pudełko.
Opakowanie: 250 szt. / 50 szt. | Wymiar: Ø 4,5x0,8 c | Znakowanie: ☒ Ø 25 mm | ☒ Ø 25 mm | ☒ 23x23 mm



PLN 8,67 / szt.



HOLD IT FOREVER 58-0401827 Wieszak na torebkę HOLD IT FOREVER, składany: z wbudowanym lusterkiem, filc na spodzie gwarantuje stabilność na każdej powierzchni, zamykany 2 magnesami, zewnętrzna strona jest idealna na umieszczenie Twojej reklamy, wykonany ze stopu cynku i stali nierdzewnej, pakowany w pudełko.
Opakowanie: 200 szt. / 50 szt. | Wymiar: Ø 4,5x1,3 cm | Znakowanie: ☒ Ø 25 mm | ☒ 20x20 mm | ☒ Ø 25 mm





PLN 16,62 / szt.



Miłość od pierwszego wejrzenia

WITH LOVE 58-8041102 WITH LOVE: z błyszczącym czerwonym klipem w kształcie serca i brelokiem do przypięcia kluczy, wykonany ze stopu cynku i stali nierdzewnej.

Opakowanie: 250 szt. / 50 szt. | Wymiar: 11 x 2,8 x 2,2 cm |

Znakowanie:  Ø 15 mm |  20 x 10 mm

PLN **13,94** / szt.





 NOWOŚĆ



LENI 58-0401837 Zawieszka do torebki LENO: z karabińczykiem do mocowania kluczy i ładną płytką do grawerowania, wykonana z odlewu cynku i stali nierdzewnej, pakowana w pudełku.

Opakowanie: 250 szt. / 50 szt. | Wymiar: 12,5 x 3,5 x 1,5 cm |

Znakowanie:  Ø 20 mm |  20 x 20 mm



PLN **13,94** / szt.

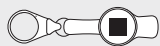

Z przywiązaniem. Niewielkie a skuteczne!

Oczywiście wiemy, że zdanie „małe jest piękne” zostało użyte w wielu kontekstach. Jednak często detale posiadają swoją wyjątkową indywidualność. Brelok na klucze picostyle jest nie tylko użyteczny, ale również odzwierciedla osobowość właściciela.



Na kolejnych stronach zobaczysz, co odróżnia nasze małe breloczki od siebie, jak różnorodne osobowości mogą reprezentować.

highlight



BELTO 58-0401260 Brelok BELTO: w kształcie zapięcia smyczy, z czarną zawieszką wykonaną z solidnego poliuretanu, bezpieczny metalowy zamek.

Opakowanie: 200 szt. / 50 szt. | Wymiar: 8,5 x 2 x 0,7 cm |

Znakowanie:  25 x 12 mm |  25 x 12 mm



PLN **9,72** / szt.





picostyle

HIGHWAY 58-0400197 Brelok HIGHWAY: w kształcie samochodu wyścigowego, z dwiema diodami LED, wykonany z metalu.

Opakowanie: 200 szt. / 50 szt. | Wymiar: 9x3,3x0,9 cm | Znakowanie:  31 x 9 mm





PLN 10,66 / szt.



SPEED 58-0401237 Brelok SPEED: w kształcie skrzyni biegów, dźwignia otwiera zamek, wykonany z metalu.

Opakowanie: 200 szt. / 50 szt. | Wymiar: 5,4x3,1x1,4 cm |

Znakowanie:  25 x 8 mm |  25 x 12 mm





PLN 14,52 / szt.



FLY AWAY 58-0401177 Brelok FLY AWAY: z 3 odpinanymi pierścieniami, samolot należy obrócić, aby otworzyć pierścień, gumowy spód, wykonany z błyszczącego chromowanego metalu.

Opakowanie: 250 szt. / 50 szt. | Wymiar: 5,5x3,4x1,4 cm |

Znakowanie:  20 x 5 mm |  15 x 10 mm



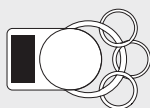

PLN 12,42 / szt.



DRIVE AWAY 58-0401187 Brelok DRIVE AWAY: z 3 odczepianymi pierścieniami, samochód należy obrócić, aby otworzyć pierścień, gumowy spód, wykonany z błyszczącego chromowanego metalu.

Opakowanie: 200 szt. / 50 szt. | Wymiar: 5,5x3,4x1,4 cm |

Znakowanie:  20 x 5 mm |  15 x 10 mm



PLN 12,42 / szt.

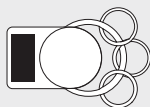

Zdobiony element
CRYSTALLIZED™-Swarovski



KAI TAK 58-0401430 Brelok KAI TAK z 2 brelokami, wysokiej jakości skóra ekologiczna i 1 kryształ Swarovski – zawieszka może być przedłużona.

Opakowanie: 250 szt. / 50 szt. | Wymiar: 6,2x3,2x1,9cm |

Znakowanie: ✂ 13 x 10 mm



PLN 18,97 / szt.



Miej kontrolę nad reklamą!



LABEL 58-0401700 Brelok LABEL: ze skóry ekologicznej z kontrastującymi szwami i cynkową płytką na grawer, brelok wykonany z metalu.

Opakowanie: 250 szt. / 50 szt. | Wymiar: 10,7x3,3x0,7 cm |

Znakowanie: ✂ 25 x 10 mm | ✂ 30 x 10 mm



PLN 5,50 / szt.



ESTRELLA 58-0401810 Brelok ESTRELLA: w kształcie gwiazdki, ze skóry ekologicznej z kontrastującymi przeszyciami i płytką na grawer, pierścień z metalu.

Opakowanie: 250 szt. / 50 szt. | Wymiar: 10x5x0,5cm | Znakowanie: ✂ Ø 12 mm | ✂ 10 x 10 mm



PLN 4,69 / szt.



1



2



3



4



5



6





1 CARDS 58-0400187

Brelok CARDS: odkręcający pierścień do zawieszenia klucza, wykonany z chromowanego, błyszczącego metalu.

Opakowanie: 250 szt. / 50 szt. | Wymiar: 7,7 x 5,1 x 0,4 cm |

Znakowanie: ✂ 30 x 15 mm



PLN 6,68 / szt.



2 LOVELY 58-0401900

Brelok LOVELY: w kształcie serca, wykonany z polerowanej stali nierdzewnej.

Opakowanie: 200 szt. / 50 szt. | Wymiar: 3,9 x 4 x 0,3 cm |

Znakowanie: ✂ 20 x 10 mm



PLN 5,50 / szt.



3 CHAMBA 58-0401787

Metalowy brelok CHAMBA: w kształcie świnki, z wbudowanym żetonem do wózka sklepowego, miejsce na Twoją reklamę na zawieszce i żetonie.

Opakowanie: 250 szt. / 50 szt. | Wymiar: 11 x 3,5 x 0,6 cm |

Znakowanie: ✂ 25 x 10 mm | ✂ 20 x 10 mm



PLN 7,50 / szt.



4 MAJESTIC 58-0401807

Brelok MAJESTIC: w kształcie korony z błyszczącymi kryształkami, miejsce na Twoją reklamę na koronie.

Opakowanie: 250 szt. / 50 szt. | Wymiar: 10 x 3,1 x 0,3 cm |

Znakowanie: ✂ 10 x 10 mm | ✂ 10 x 6 mm



PLN 6,09 / szt.



5 FORTUNA 58-0401737

Brelok FORTUNA: z zawieszka w kształcie kostki do gry, na której jest miejsce na Twój grawer.

Opakowanie: 200 szt. / 50 szt. | Wymiar: 8,6 x 2 cm | Znakowanie: ✂ 10 x 10 mm



PLN 8,90 / szt.



6 HEART 58-0401450

Metalowy brelok HEART: w kształcie serca, z praktycznym zatraskiem i 3 wymiennymi pierścieniami.

Opakowanie: 250 szt. / 50 szt. | Wymiar: 4,1 x 4,1 x 0,6 cm |

Znakowanie: ✂ 20 x 10 mm | ✂ 20 x 10 mm



PLN 6,68 / szt.





O unikalnym wzornictwie
PiCOWORLD-DESIGN!



PAJARO 58-0401777 Brelok PAJARO: w kształcie ptaka, stalowa linka z szybkim zapięciem Picoworld, błyszczące chromowe wykończenie.

Opakowanie: 300 szt. / 50 szt. | Wymiar: 4,1 x 2 x 0,7 cm |

Znakowanie:  10 x 6 mm |  10 x 6 mm



PLN 4,69 / szt.



O unikalnym wzornictwie
PiCOWORLD-DESIGN!



PESCADO 58-0401767 Brelok PESCADO: w kształcie ryby, stalowa linka z szybkim zapięciem Picoworld, błyszczące chromowe wykończenie.

Opakowanie: 300 szt. / 50 szt. | Wymiar: 4,1 x 2 x 0,7 cm |

Znakowanie:  20 x 10 mm |  10 x 6 mm





PLN 5,86 / szt.



JETSET 58-0400097 Brelok JETSET w kształcie samolotu, stalowa linka z mechanizmem zabezpieczającym, wykonany z matowego metalu satynowanego.

Opakowanie: 300 szt. / 50 szt. | Wymiar: 4,3 x 3,6 x 0,5 cm |

Znakowanie:  15 x 6 mm |  15 x 6 mm



PLN 5,39 / szt.



Breloki PiCOWORLD są idealne do reklamy!



PERRO 58-0400107 Brelok PERRO: w kształcie psa, stalowa linka z mechanizmem zabezpieczającym, wykonany z chromowanego, błyszczącego metalu.

Opakowanie: 300 szt. / 50 szt. | Wymiar: 4 x 2,2 x 0,7 cm |

Znakowanie: ☞ 10 x 6 mm | ☜ 10 x 6 mm



PLN 5,74 / szt.



GATO 58-0400117 Brelok GATO: w kształcie kota, wykonany z chromowanego, błyszczącego metalu.

Opakowanie: 300 szt. / 50 szt. | Wymiar: 4,3 x 2 x 0,7 cm |

Znakowanie: ☞ 10 x 6 mm | ☜ 10 x 6 mm



PLN 5,62 / szt.



DOGGY 58-0402065 Brelok DOGGY: odgłos szczekania i migające światelka pojawiają się po kłaśnięciu w dłonie, z gumową smyczą do zawieszania kluczy, baterie: 3x3/4 (w zestawie).

Opakowanie: 200 szt. / 20 szt. | Wymiar: 6x5x2,3 cm | Znakowanie: ☞ 15x5 mm



PLN **30,80** / szt.



PITO 58-0400207 Brelok PITO: z gwizdkiem, wykonany z metalu i plastiku, brelok z chromu o wysokim połysku.

Opakowanie: 250 szt. / 50 szt. | Wymiar: 8x3,5x1 cm | Znakowanie: ☞ 25x15 mm | ☞ 30x15 mm



PLN **8,08** / szt.



NOTEBOOK 58-0401697 Metalowy brelok NOTEBOOK składany: z 3 pierścieniami na klucze i wbudowaną ramką na zdjęcie, zapięcie magnetyczne.

Opakowanie: 200 szt. / 50 szt. | Wymiar: 4x4,5x0,6 cm | Znakowanie: ☞ 25x15 mm | ☞ 30x15 mm



PLN **10,31** / szt.

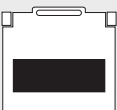

WHISTLE 58-0401890 Brelok WHISTLE: z możliwością przedłużenia breloka i wbudowanym gwizdkiem, wykonany z matowej, polerowanej stali nierdzewnej.

Opakowanie: 200 szt. / 50 szt. | Wymiar: 4,1x1,1x1,5 cm | Znakowanie: ☞ 30x5 mm



PLN **6,32** / szt.

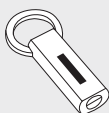



DISQUE 58-0400077

Metalowy brelok DISQUE: z pięcioma odczepianymi kółkami na klucze.

Opakowanie: 250 szt. / 50 szt. | Wymiar: Ø2,5 x 10 x 1 cm |

Znakowanie: ☞ Ø15 mm | ☞ 8 x 8 mm



PLN 10,66 / szt.

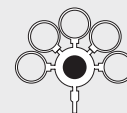

CARRY 58-0401717

Metalowy brelok CARRY: w kształcie torby na zakupy, z żetonem do wózka do wózka sklepowego, z karabińczykiem.

Opakowanie: 250 szt. / 50 szt. | Wymiar: 10,5 x 3,2 x 0,9 cm |

Znakowanie: ☞ 25 x 20 mm | ☞ 25 x 23 mm



PLN 9,49 / szt.



COINLESS 58-0400167

Brelok COINLESS: z wbudowanym żetonem do wózka sklepowego.

Opakowanie: 300 szt. / 50 szt. | Wymiar: 9,5 x 3,2 x 0,5 cm |

Znakowanie: ☞ 20 x 10 mm | ☞ 16 x 4 mm



PLN 7,61 / szt.



Ze smakiem. Świetny gust podany na tacy!

Życie na luzie nie znaczy prowadzenia luksusowego auta, czy wycieczki w egzotyczne miejsca cztery razy do roku. Rozkoszowanie się życiem zaczyna się od małych rzeczy. Tak jak gotowanie z przyjaciółmi lub niedzielne wylegiwanie się do południa.

Możesz zobaczyć jak to działa na następnych kilku stronach. Nasze propozycje picohome pozwolą Ci cieszyć się smakiem i luzem również w domu.



highlight

*Wysokiej jakości, solidny,
ceramiczny młynek*

SALT N' PEPPER 58-0300615 Młynek do soli i pieprzu SALT N' PEPPER z solidnym ceramicznym młynkiem, uruchamiany przyciskiem, w pudełku, baterie: 6xAAA (brak w zestawie).

Opakowanie: 20 szt. | Wymiar: 21,6xØ6,8cm | Znakowanie:  30x20mm

PLN **41,70** / szt.







picohome

Tajemnica kryje się
w dobrym przyprawieniu.



CARESSING 58-8035000 Solniczka i pieprzniczka CARESSING: w kształcie koni, pakowane w pudełko.
Opakowanie: 50 szt. / 25 szt. | Wymiar: 12x4x9,2cm | Znakowanie:  25x10 mm
PLN **19,23** / szt.



KOPENHAGEN 58-0300510 Młynek do soli i pieprzu KOPENHAGEN z szybką i ceramicznym młynkiem – 5 poziomów mielenia do wyboru, z podstawką z metalową płytką, młynek wykonany z plastiku i szcztokowanej stali nierdzewnej.
Opakowanie: 24 szt. | Wymiar: 22,3x6,3x5,5cm | Znakowanie:  30x10 mm
PLN **62,08** / szt.

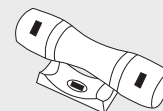



OSLO 58-0300537 Zestaw solniczka i pieprzniczka OSLO wykonany z polerowanego metalu.

Opakowanie: 50 szt. / 10 szt. | Wymiar: 4,5 x 4,5 x 6 cm |

Znakowanie: ☞ 90 x 35 mm | ☞ Ø 24 mm

PLN **37,71** / szt.

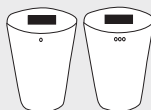

Z naszym zestawem śniadaniowym rozpoczniesz lepiej poranek.



EGGY 58-0300635 Zestaw śniadaniowy EGGY: składa się z 1 ceramicznej solniczki w kształcie jajka, 1 podstawki na jajko ze stali nierdzewnej i 1 ceramicznej łyżeczki.

Opakowanie: 48 szt. | Wymiar: Ø 5 x 6 cm (Jajko) / 9,4 x 2 cm (Łyżka) |

Znakowanie: ☞ 20 x 20 mm

PLN **11,83** / szt.

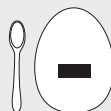

Nigdy więcej nie
zampomnisz o swoich
okularach.



 NOWOŚĆ

bez dekoracji

HANG-UP 58-8090001 Stojak na biżuterię HANG-UP, figurka wykonana z poliresinu z metalowym ramieniem do zawieszenia naszyjników, pierścionków i kolczyków, waga ok. 79g.

Opakowanie: 36 szt. | Wymiar: Ø4,5x15cm | Znakowanie: ☹ 35x15mm | ☺ 35x15mm

PLN 14,29 / szt.



bez dekoracji



 NOWOŚĆ

SAFE 58-8090000 Stojak na okulary SAFE, wykonany z poliresinu, w kształcie nosa, waga ok. 185g – idealny do bezpiecznego przechowywania okularów.

Opakowanie: 36 szt. | Wymiar: 5,1x5,7x12,1cm | Znakowanie: ☹ 12x6mm | ☺ 12x6mm

PLN 15,58 / szt.



Z naszymi gadżetami nie ponosisz żadnego ryzyka.



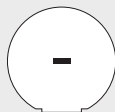

SCALA 58-0800030 Zestaw do manicure SCALA, 6 szt: składa się z obcinaczki do paznokci, 2 par nożyczek, pensety, pilniczka i patyczka do skórek, wykonane ze stali nierdzewnej, w etui ze skóry ekologicznej.
Opakowanie: 60 szt. / 15 szt. | Wymiar: 12,8x12,3x2,4 cm |
Znakowanie:  20x6 mm
PLN 28,11 / szt.



NYKÖPING 58-0800170 Zestaw do manicure NYKÖPING, 5 szt.: nożyczki do paznokci, obcinaczka, pilniczek, obcążki i pęseta, czarnym etui ze skóry ekologicznej stylizowanej na skórę krokodyla z płytką logo.
Opakowanie: 80 szt. / 10 szt. | Wymiar: 7,8x12,1x2 cm | Znakowanie:  25x8 mm
PLN 43,10 / szt.



PICOCARE 58-0800328 Zestaw do manicure PICOCARE, 4 szt.: nożyczki, pinceta, obcinacz do paznokci i pilniczek ze stali nierdzewnej, wewnątrz z pianki EVA – zapobiega przesuwaniu, w ultra-płaskim futerale wykonanym z błyszczącego aluminium.
Opakowanie: 24 szt. | Wymiar: 10,7x8x1,5 cm | Znakowanie:  60x15 mm |
 60x30 mm
PLN 40,29 / szt.

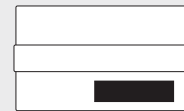



bez dekoracji

ENJOY 58-0300647 Zestaw z shakerem do czekolady i cappuccino
ENJOY: zawiera shaker, szablony w kształcie serca i gwiazdy, wykonane ze stali nierdzewnej.

Opakowanie: 48 szt. | Wymiar: 9 x Ø 4 cm (Dystrybutor) / Ø 6,5 cm (Szablon) |
Znakowanie: ☞ 60 x 15 mm | ☞ 120 x 70 mm | ☞ 60 x 15 mm

PLN 18,97 / szt.



Gorąco! Z wyrafinowanym projektem
poczujesz dobry smak kawy i herbaty.



bez dekoracji

TEA + HEART 58-0300655 Zestaw do herbaty TEA + HEART:
sitko na herbatę ze stali nierdzewnej, ceramiczna miseczka w kształcie serca.

Opakowanie: 48 szt. |
Wymiar: 5,5 x 4 x 1,5 cm (Zaparzarka) / 8 x 7,5 x 3 cm (Podstawa) |
Znakowanie: ☞ 25 x 20 mm

PLN 13,12 / szt.

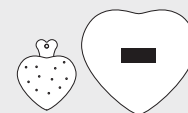

Niezawodne zegarki bijącym sercem Twojego biznesu.

DORI 58-0300597 Minutnik DORI wykonany ze stali nierdzewnej, pokazuje pozostały czas z wskaźnikiem LED, który zmienia kolor pokazując pozostały czas, zielony > 10 min., żółty 10-5 min., czerwony < 5 min., włącznik/wyłącznik na światło, baterie: 2 x AA (brak w zestawie).

Opakowanie: 40 szt. / 20 szt. | Wymiar: Ø8x5 cm | Znakowanie: ☹ Ø40 mm |
☞ Ø40 mm

PLN 46,50 / szt.



*Zmieniający się kolor
pokazuje pozostały czas*

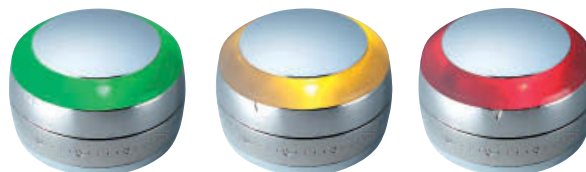

UFO 58-0300397 Minutnik kuchenny UFO: skala 60-minutowa, wykonana ze szcztokowanego metalu.

Opakowanie: 100 szt. / 50 szt. | Wymiar: Ø7 x 4 cm | Znakowanie: ☹ 25 x 15 mm |
☞ 25 x 15 mm

PLN 17,33 / szt.



KITCHEN-EGG 58-0300487 Minutnik KITCHEN-EGG:

60-minutowa skala, stylowy kształt jajka z czarnymi cyframi na polerowanym metalu.

Opakowanie: 100 szt. / 25 szt. | Wymiar: Size: Ø6x7,5 cm |
Znakowanie: ☹ 20 x 12 mm | ☞ 20 x 8 mm

PLN 15,81 / szt.





Z dotykowymi klawiszami

58-0300500 czarny
58-0300501 czerwony
58-0300505 biały



Nagroda za design w 2009 r !



bez dekoracji

TIME Cyfrowa waga kuchenna TIME ze szklaną powierzchnią i panelem dotykowym, wyświetlacz pokazuje wagę w kg, g, oz i lbs (ustawienia z tyłu), analogowy zegar, maksymalne obciążenie 3 kg, uchwyt do zawieszenia na ścianie, wykonana z plastiku i szkła, baterie: 3 x AAA (brak w zestawie).

Opakowanie: 6 szt. | Wymiar: Ø 20 x 2 cm | Znakowanie: ☰ 40 x 20 mm | ☷ 40 x 20 mm



PLN 86,20 / szt.



bez dekoracji

Platforma wykonana z bezpiecznego szkła odpornego na ciepło do 300 ° i zarysowania



COOKING-SCALE 58-0300310 Cyfrowa waga kuchenna COOKING-SCALE: Skala wyświetlania w kg, g, uncjach i funtach, z dokładnością do 1 g. Waga maksymalna 3 kg. Wykonana ze szkła i plastiku. Zasilana bateriami: 2 x AAA (nie ma w zestawie).

Opakowanie: 10 szt. | Wymiar: 21 x 17 x 3,3 cm | Znakowanie: ☰ 30 x 10 mm

PLN 83,75 / szt.

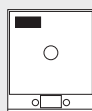

i-CONTROL 58-8036000 Cyfrowa waga kuchenna i-CONTROL: podświetlany wyświetlacz LCD, waga wyświetlona w kg, g, uncjach i funtach, z dokładnością do 1 g, waży max. 3 kg, z ładowni i możliwością zawieszenia i funkcją tary, powierzchnia ze szkła odporne na ciepło do 300°C, baterie: 3 x AAA (brak w zestawie).

Opakowanie: 20 szt. / 10 szt. | Wymiar: 23 x 16,2 cm | Znakowanie: ☰ 40 x 30 mm | ☷ 60 x 50 mm

PLN 92,53 / szt.





Z precyzją smakuje lepiej!



Wysokiej jakości, nierdzewne
i wytrzymałe ostrze ceramiczne



CARBO-CUT 58-0300660 Nóż ceramiczny CARBO-CUT odporne ceramiczne ostrze i plastikowy uchwyt z karbonowym wykończeniem, w stylowym pudełku.

Opakowanie: 30 szt. | Wymiar: 24x3x2 cm | Znakowanie:  30x10 mm |  80x30 mm |  30x10 mm



PLN 81,99 / szt.



Z ochronnymi
nakładkami na ostrza



CERA-TRIO 58-8031000 Zezaw ceramicznych noży CERA-TRIO, 3 szt.: zawiera nóż do chleba, obierania i uniwersalny z ceramicznymi nierdzewnymi ostrzami i uchwytami z tworzyw sztucznych, pakowany w etui.

Opakowanie: 10 szt. | Wymiar: 30,5x22x2,8 cm | Znakowanie:  70x30 mm |  35x10 mm



PLN 118,53 / szt.





Najlepszy obiad wymaga najlepszych składników!

THANKSGIVING 58-0300587 Zestaw noży THANKSGIVING

3 szt.: nóż, nożyce do drobiu i widelec wykonane z wysokiej jakości stali nierdzewnej, w aluminiowym opakowaniu z zatraskiem i płytka do grawerowania.

Opakowanie: 16 szt. | Wymiar: 33,6 x 14 x 3,5 cm | Znakowanie:  50 x 30 mm





PLN 110,33 / szt.



BAMBOO-GRIP 58-0300449 Deska do krojenia BAMBOO-

GRIP: wykonana z drewna bambusowego, z uchwytem z polerowanego metalu.

Opakowanie: 10 szt. | Wymiar: 43 x 26 x 2 cm | Znakowanie:  40 x 30 mm |

 200 x 200 mm |  40 x 30 mm



PLN 46,73 / szt.



BAMBOO-ROUND 58-0300469 Deska do krojenia

BAMBOO-ROUND: wykonana z drewna bambusowego, z praktycznym wyźłobieniem krawędzi.

Opakowanie: 10 szt. | Wymiar: 30 x 20 x 2 cm | Znakowanie:  40 x 10 mm |

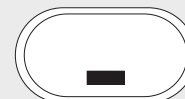

 200 x 200 mm |  40 x 10 mm

PLN 27,29 / szt.



Żaden orzech nie jest zbyt twardy do zgryzienia!

CRACK-IT Dziadek do orzechów CRACK-IT: zawiera pojemnik na orzechy i dziada do orzechów, wykonane z metalu i plastiku.

Opakowanie: 20 szt. | Wymiar: Ø 16x20,5cm | Znakowanie:  40x10mm |  28x9mm

PLN 72,74 / szt.





58-0300470 srebrny/czarny
58-0300477 srebrny



Z mechanizmem obrotowym do otwierania i zamykania

KAAS 58-0300609 Zestaw do sera KAAS: 2 noże do sera i widelec, wykonane ze stali nierdzewnej z drewnianymi uchwytami, w bambusowym pudełku z przesuwającym wieczkiem, które może być używane jako deska do krojenia, w czarnym pudełku.

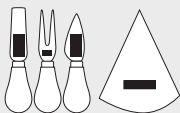

Opakowanie: 24 szt. | Wymiar: 22,5x20x3cm | Znakowanie:  60x20mm |  70x20mm |  70x20mm

PLN 75,31 / szt.



bez dekoracji

CRÈME BRÛLÉE 58-8043001 Palnik gazowy CRÈME BRÛLÉE – idealny do karmelizacji deserów: z instrukcją obsługi, wypełniony gazem i łatwy do uzupełnienia.

Opakowanie: 100 szt. | Wymiar: Ø 2,5 x 19 cm | Znakowanie:  40 x 10 mm |  40 x 10 mm



PLN 51,42 / szt.



Jest wiele okazji w życiu,
aby świętować i wznosić
toasty.





SERVICE 58-0300900 Nóż kelnerski SERVICE: z korkociągiem, otwieraczem do butelek i obcinarką do folii, łatwy do otwierania dzięki 2-stopniowemu mechanizmowi, pakowany w czarne pudełko.
Opakowanie: 100 szt. | Wymiar: 14x3x1,2cm | Znakowanie:  30x5mm
PLN 18,15 / szt.



DAISY 58-0300380 Korkociąg DAISY: łatwa obsługa dzięki mechanizmowi dźwigni, chromowany z elementami antypoślizgowej gumy.
Opakowanie: 48 szt. / 6 szt. | Wymiar: 17,5x7,5x5cm | Znakowanie:  20x10mm
PLN 45,09 / szt.



COOL-IT 58-0300420 Pojemnik chłodzący do butelek COOL-IT: odpowiedni do butelek od wina i szampana, z wieczkiem, wykonany z solidnego plastiku i szczotkowanego metalu.
Opakowanie: 18 szt. | Wymiar: 25,5x12,5x12cm | Znakowanie:  30x20mm |  30x20mm
PLN 43,45 / szt.





HELIX 58-0300557 Designerski stojak na wino HELIX solidnej jakości, wykonany z polerowanej stali nierdzewnej.

Opakowanie: 45 szt. | Wymiar: 15x15x8cm | Znakowanie: ☹ 40x30mm | ☞ 45x30mm

PLN 46,26 / szt.



STEADY 58-0300907 Stojak na butelkę STEADY: z wygodnym uchwytem do nalewania, od wewnątrz aksamit, na zewnątrz wykonany z wysokiej jakości stali nierdzewnej.

Opakowanie: 24 szt. | Wymiar: 23,5x7,5cm | Znakowanie: ☞ 50x10mm

PLN 27,64 / szt.



Dobre wino wymaga dobrego anturażu. Na zdrowie !



PLEASURE 58-0300690 Zestaw do wina PLEASURE termometr do wina, 2 pierścienie, korkociąg, metalowy lejek, zatyczka – wykonane ze stali nierdzewnej, zawiera elegancki stojak, w czarnym pudełku.

Opakowanie: 24 szt. | Wymiar: 19,5x6x6cm | Znakowanie: ☹ 40x20mm

PLN 48,96 / szt.



Baw się dobrze. Rozrywka, zabawa i czysta radość!



Czy wiesz, że każdego roku wymyślanych jest około sześćset do siedmiuset nowych gier? Ta liczba zawiera najprawdopodobniej też wiele gier komputerowych. Ale zgadnij, które tak naprawdę cieszą się niezmienną popularnością: gry planszowe i towarzyskie!

Nasze picogames możesz łatwo wziąć ze sobą na wycieczkę, dostarczając sobie i swoim bliskim rozrywkę i relaks w trakcie drogi.



highlight

501 58-0500140 Gra w rzutki 501: dwustronna plansza wyposażona jest w praktyczny zwijany stelaż z zawieszka. W zestawie jest także 6 magnetycznych rzutek oraz opakowanie – kartonowa tuba.

Opakowanie: 12 szt. | Wymiar: 47,3x41 cm | Znakowanie:  80x60 mm |  80x60 mm

PLN **36,31** / szt.

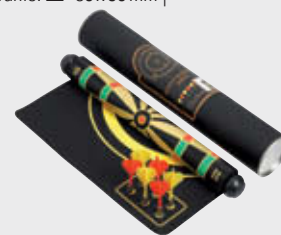
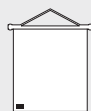

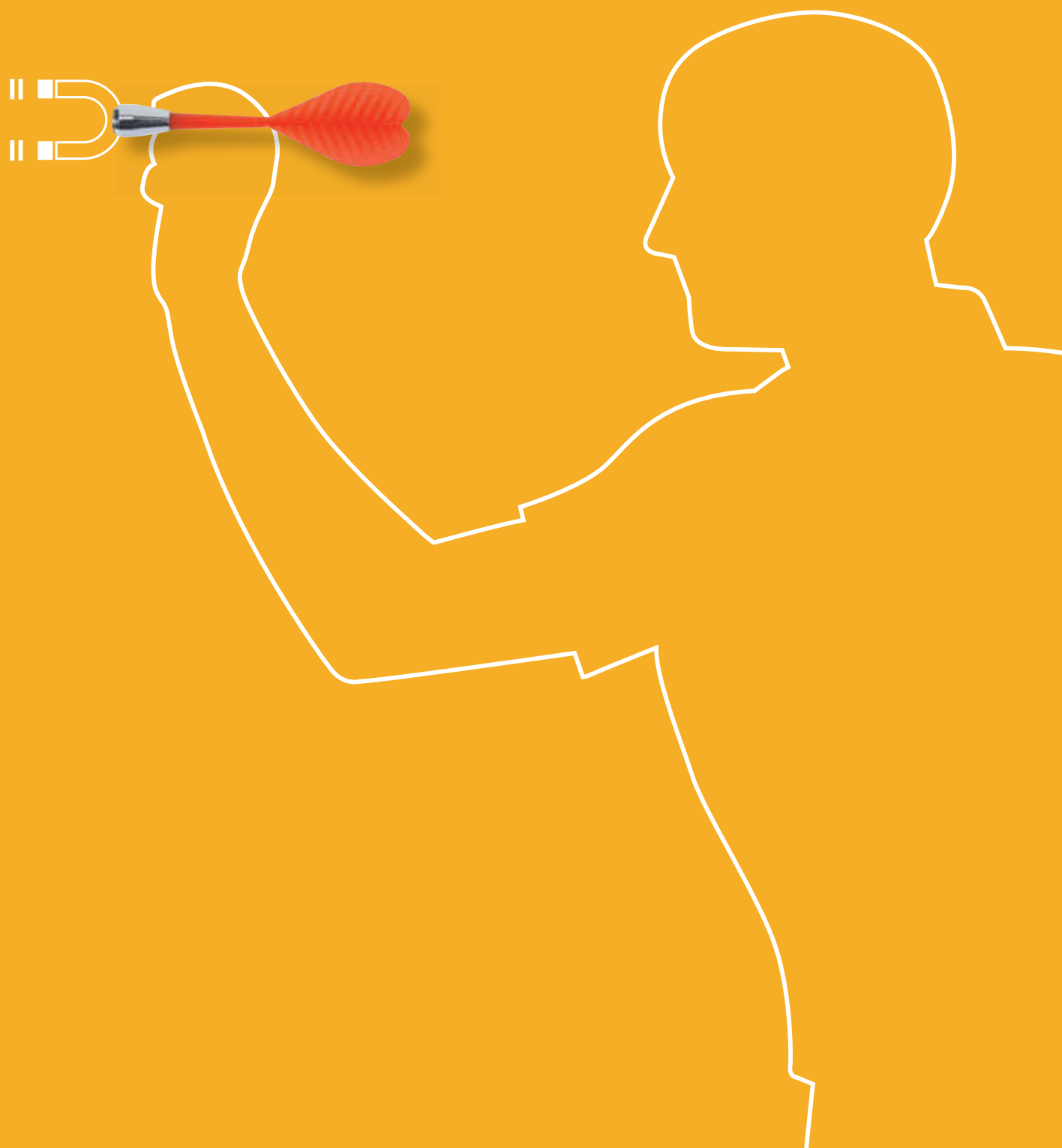

picogame

*Ze zwijanym trawnikiem
(189 x 23cm)*



HOLE-IN-ONE 58-0500170 Zestaw do golfa HOLE-IN-ONE: trzyczęściowy skręcany kij z gumową rączką, zwijany trawnik (189 x 23 cm) z dołkiem treningowym, piłeczka golfowa, w torbie golfowej ze skóry ekologicznej – waga: mniej niż 1 kg.

Opakowanie: 10 szt. | Wymiar: 17 x 10 x 39 cm

PLN **122,16** / szt.

Ty i Twoi klienci zagraacie
w pierwszej lidze!



TETRADE 58-0500067 Gra zręcznościowa TETRADE: aluminiowa tarcza, kolorowe, plastikowe żetony, w poręcznym aluminiowym opakowaniu.

Opakowanie: 50 szt. / 10 szt. | Wymiar: 17 x 10,5 x 2 cm |

Znakowanie: ☹ 70 x 20 mm | ☹ 160 x 100 mm | ☹ 100 x 15 mm

PLN **40,88** / szt.



Gra z 6 czujnikami



8 IN 1 GAME 58-0500265 Konsola video 8 IN 1 GAME: 8 gier (8 gier (Bieg z przeszkodami, maraton, jazda na nartach, piłka nożna, aerobik, skakanka, rzut młotem i gra kulki), graj na dywaniku z 6 czujnikami wskaźnik BMI wyświetlany przed rozpoczęciem gry, wyświetla spalone kalorie, baterie: 4 x AA (brak w zestawie).

Opakowanie: 10 szt. | Wymiar: 10x15x3,3cm/68x38cm |

Znakowanie:  70x15mm

PLN **173,70** / szt.



BEND 58-8051000 Drewniana gra zręcznościowa BEND: składa się z 6 drewnianych części, wykonanych z wysokiej jakości drewna bambusowego, pakowana w pudełko z rozwiązaniem.

Opakowanie: 80 szt. / 20 szt. | Wymiar: 7,5x7,5x7,5cm |



Znakowanie:  20x10mm

PLN **27,29** / szt.



UP + DOWN 58-8053000 Yo-yo UP + DOWN: ze stali nierdzewnej, ozdobione gwiazdką, z instrukcją obsługi do różnych gier.

Opakowanie: 150 szt. / 50 szt. | Wymiar: Size: Ø 5,6x3,5cm |

Znakowanie:  20x10mm |  20x10mm

PLN **12,65** / szt.

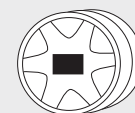



Cechy najlepszej obsługi!

Doskonała jakość, niezawodność i terminowe dostawy. Wszystko to na znakomitych warunkach! Oto nasza filozofia, którą realizujemy w najlepszy możliwy sposób:

- Zanim umieścimy produkt w katalogu, sprawdzamy dokładnie jego jakość oraz funkcjonalność!
- Dzięki posiadanemu doświadczeniu oraz rozległym kontaktom z producentami, realizujemy każde, indywidualne zamówienie na czas!
- Możesz wcześniej zamówić wzór każdego produktu. Będziesz wiedział dokładnie, co kupujesz!
- Zamów nadruk reklamowy z Twoim imieniem lub logo Twojej firmy. Produkt stanie się jeszcze bardziej wyjątkowy!
- Wspaniałe idee zastępują na wspaniałe opakowania. Dlatego tak wiele naszych produktów posiada stylowe i eleganckie pudełka!
- Zawsze możesz liczyć na szybkie, niezawodne i terminowe dostawy!

Indeks kodów nadruku

Kody nadruków, które znajdują się na końcu opisu każdego produktu dostarczą Ci szczegółowych informacji o tym, jaką technikę znakowania stosujemy do naniesienia Twojego logo na danym produkcie.

Tampodruk na plastiku

Tampodruk na metalu

Sitodruk na torbach

Sitodruk na parasolach

Nadruk transferowy < 8x8cm

Nadruk transferowy > 8x8cm

Grawer laserowy: logo¹

Grawer laserowy: na metalu

¹ Maksymalne pole nadruku 7cm². Większe pola na zapytanie.



58-0400600

AA, 1,5V

60/600 sztuk

PLN 2,11 / szt.



58-0400610

AAA, 1,5V

60/1200 sztuk

PLN 1,99 / szt.

Legenda



Opakowanie upominkowe

W skład zestawu wchodzi jedno ze stylowych opakowań PiCOWORLD.



Duży wkład wymienny

W skład zestawu wchodzi duży wkład wymienny.



Funkcja alarmu

Ten produkt posiada automatyczną funkcję alarmu.



Funkcja drzemki

Ten produkt posiada automatyczną funkcję drzemki.



Radiowe sterowanie zegara

Ten produkt wskazuje dokładny czas dzięki sterowaniu radiowemu. Nie wymaga ręcznego ustawiania.



Czas na świecie

Ten produkt pokazuje różne strefy czasowe w wybranych krajach.



Zegar z funkcją odliczania

Zdefiniuj zakres czasu a nasz zegar odmierzy go do zera.



Kalendarz

Ten produkt wyposażony jest w miesięczny kalendarz na rok.



Wyświetlacz daty

Ten produkt jest wyposażony w dodatkowy wyświetlacz daty.



Informacje pogodowe

Dokładne informacje pogodowe pokazywane są dzięki pomiarom ciśnienia atmosferycznego.



Termometr

Ten produkt jest wyposażony w dodatkowy wyświetlacz temperatury.



Higrometr

Zintegrowany higrometr wskazuje aktualną wilgotność powietrza.



Płomień normalny

Zapalniczka posiada płomień normalny.



Płomień żarowy

Zapalniczka posiada płomień żarowy.



Płomień ciśnieniowy

Płomień ciśnieniowy lub laserowy osiąga temperaturę do 1.300 °C.



Słuchawka

W skład zestawu wchodzi wygodna słuchawka.



Właściwości magnetyczne

Ten produkt ma właściwości magnetyczne.



Zawiera baterie

W skład zestawu wchodzi baterie.



Zawiera baterię pastylkową

Odpowiednia bateria dołączona jest do zestawu.



Połączenie USB

Ten produkt wyposażony jest w połączenie USB.



Zasilanie solarne

Ten produkt jest zasilany energią słoneczną i jest szczególnie przyjazny dla środowiska.



Biała dioda LED

Wyjątkowo jasno świecąca, oszczędna i trwała dioda LED.



Odczepiane kółka

Ten produkt umożliwia odcięcie kółek od breloka.



Skóra naturalna

Ten produkt jest wyprodukowany ze skóry naturalnej.

INDEX

Aksesoria barowe	8, 190-193, 518-519	Kuchenne akcesoria	161-180, 280, 504-519	Raclette	165
Aksesoria bezpieczeństwa osobistego	117-119, 124-125, 429, 479, 504	Kurtki	125, 357	Radia pod prysznic	91, 461
Aksesoria biurowe	9, 14-15, 19-83, 400-443	Ładowarka	82, 420-421	Radio	89-91, 448, 461
Aksesoria do kawy	176-177, 512	Lampka do czytania	62, 78, 427-428, 462-464	Ramki na fotografie	80, 95-96, 441, 443, 446-447, 504
Aksesoria do masażu	211, 225	Lampki	16-17, 109-119, 124-126, 129-130, 142-145, 206, 328-329, 462-469	Ręcznik	342
Aksesoria do pieczenia	162-163	Lampy na dynamo	113, 126, 466-467	Ręczny teleskopowy monopod	81
Aksesoria do rysowania	377-380, 382-385	Latarki czołowe	114, 354, 480	Rękawiczki	280, 317, 321, 358-359
Aksesoria do tabletek	39, 41, 44, 46, 424, 431	Latarki kieszonkowe	9, 17, 109-116, 119, 124-126, 129-130, 465-469	Rozrywka	313-363, 479-484, 494
Aksesoria do tel. komórkowych	37-38, 80-83, 86-87, 123, 355, 420-424	Latawce	334	Schładzacze do butelek	190, 353, 519
Aksesoria do wina	149, 181-189, 518-519	Linijki	54, 60, 69-71, 377, 380, 417	Szczoryki	114, 122, 131, 133, 322-325
Aksesoria do zakąsek	174-176	Lodówki	333, 338-339	Skarbonka	156
Aksesoria futbolowe	149-150, 337, 346, 364, 373	Magnesy	57, 65, 173, 368	Składana zawieszka na torebkę	66, 153, 494-495
Aksesoria gospodarstwa domowego	161-180, 280, 504-519	Maski do spania	231	Skrobaczki do szyb	122-123, 488
Aksesoria kosmetyczne	220-224, 492	Materace do pływania	350-351	Słuchawki	85-88, 457-460
Aksesoria łazienkowe	210-213, 510	Memo akcesoria	57, 65, 441	Solniczki / Pieprzniczki	164, 171, 174, 179, 506-509
Aksesoria ogrodowe	313-317	Minutnik kuchenny	173, 513	Stacje pogodowe	70, 100-103, 450
Aksesoria piknikowe	330-333, 481-482	Młotek bezpieczeństwa	122, 124, 131	Stojaki na biżuterię	510
Aksesoria rowerowe	89, 117-119, 252-253, 327-329	Modelina	377	Ściereczka z mikrofibry	120, 226-227
Aksesoria rzemieślnicze	374, 381	Mysz komputerowa	76, 426-428	Śpiwór	326
Aksesoria samochodowe	120-125, 488-489, 498	Nadmuchiwane artykuły	218, 346-352, 371-375	Śrubokręt	124, 128-130, 132-133
Aktówki	42, 47-48, 250, 254, 257-258, 261-263, 266-267, 269, 432-433	Namioty	326	Światło ostrzegawcze	202-207, 315
Aluminiowe walizki	242-243	Narzędzia	128-135, 477-479, 489	Szaliki	358-359
Artykuły antystresowe	371-373	Notatniki	11, 50-53, 55	Szlanki	176-178
Artykuły Bluetooth	90-91, 454-457	Notes z karteczkami	51-57, 70	Szko powiększające	62, 442
Artykuły filcowe	152, 284-285	Noż	57, 132-133, 477	Taśmy miernicze	135-139, 478
Artykuły kempingowe	110, 326, 465	Noże	165-168, 474-477, 515-517	Teczki	39-49, 431, 434-437
Artykuły na baterie słoneczne	61, 78, 82, 112, 144, 313, 315-317, 448, 466-467, 480	Noże do kopert	57, 65-66, 69, 112, 418, 443	Tekstylia	341, 355-363
Artykuły Smartphone	37-38, 80-83, 86-87, 123, 355, 419, 420-424	Nożyczki	126-127, 132, 180, 222-223, 378, 492, 511	Termofor	393
Artykuły w kształcie serca	27, 64-65, 80, 119, 147, 153, 205, 225, 501, 505	Odblaski	16, 117-119	Termometr do gotowania	170
Artykuły wellness	209-212	Okrycia głowy	359-363	Termometry	70, 75, 187, 93-94, 96-103, 106-107, 448, 450-451
Artykuły zdrowotne	214-217	Okulary i akcesoria	226, 343, 510	Termosy i kubki termiczne	120, 194-198, 485
Bagaż	233-277	Okulary przeciwsłoneczne	343	Torba na notebooka	41-42, 255, 257, 260-264
Bandaże - zestawy	17, 126-127	Ołówki	30-31, 382, 406, 412	Torba na zakupy	278-285, 267, 270
Bańki mydlane	375	Opakowania	14-17	Torby	13, 15, 42, 47-48, 280-287, 384, 432-433, 493
Bidony	325, 336, 353, 485	Opakowania chłodzące	215, 393	Torby bawełniane	280-281
Bransoletki	155, 374	Oprawni na zdjęcia	80, 95-96, 446-447, 504	Torby izotermiczne	285-287, 252, 320, 327, 331-333, 481-483
Breloki	14-17, 24, 31, 35, 66-67, 141-155, 386, 425, 429, 443, 468, 479, 495-505	Ośłona przeciwsłoneczna	315	Torby na kółkach	14, 233-241, 243
Budziki	92-94, 96-103, 107, 446, 448-450, 452	Otwieracze do butelek / Zamknięcia do butelek	143, 145-146, 186-191, 201, 472, 518-519	Torby na laptopy	41-42, 255, 257, 260-264
Butelki do wina i octu	174	Outdoor	313-363, 479-480, 482	Torby na ramie	15, 240, 248, 250-251, 254, 257-259, 261-267, 269, 277, 384, 432-433
Czapki z daszkiem	359-363	Parasol przeciwsłoneczny	311, 314, 341	Torby na zakupy	13, 280-287, 493
Czekoladowe fondue	176	Parasole	12, 289-311, 314, 341	Torby sportowe	251, 253-254, 256, 258-259, 266-268, 270-271, 273, 275, 277, 384
Czynnik kart	10, 77, 427	Parasole kieszonkowe	289-295	Translatory	443
Długopisy	9, 14-15, 19-38, 51-55, 67, 116, 400-419, 425	Parkometr	123	Tytoniowe akcesoria	199-202, 473
Długopisy do ekranów dotykowych	37-38, 419	Patelnia	171	Ubrania zimowe	358-360
Działek do orzechów	186, 517	Piersiówki	192	Urządzenia na USB	10, 76-82, 422-423, 426-429, 456-457, 460, 462-464, 468
Elektroniczne ramki na zdjęcia	80	Pierwsza pomoc	17, 126-127	Urządzenie do ogrzewania dłoni	226, 479
Etykiety bagażowe	72, 242, 244-245, 489, 490	Piłka do ćwiczeń	218, 374	Wagi	72, 172, 214, 245, 489, 514
Fartuch	191, 280, 483	Piłki	218, 336-337, 346-347	Wagi domowe	172, 514
Filizanki	176-178	Piłki plażowe	346-347	Wagi kuchenne	172, 514
Fitness	217-220, 354-355, 479, 523	Pióra	32, 34, 400, 405, 408	Wagi kuchenne	14, 233-241, 243
Głośniki	90, 328, 454-456	Piorniki	29, 31-37, 385-386, 400-413, 416-417	Walizki podręczne	42, 47-48, 250, 254, 257-258, 261-263, 266-267, 269, 432-433
Gra Boule	334	Pióró kulkowe	32-34, 400-406, 408, 412, 416	Wentylatory	78, 342, 428-429
Grillowe akcesoria	318-321, 482-484	Pisaki	377-380, 382-385	Wieszaki na torebkę	66, 153, 494-495
Gry	189, 235, 334-335, 344-345, 364-367, 371, 520-523	Pismienne artykuły	19-38, 51, 53, 55, 116, 377-380, 3	Wskazniki laserowe	35-37, 417, 429
Gry zręcznościowe	364, 366-367, 371, 523	Płaszcz przeciwdeszczowy	356-357	Zabawki	366-394, 520-523
Gwizdek	152, 369, 504	Plażowe akcesoria	278-279, 274-275, 284, 338-353	Zabawki dla dzieci	366-394
Hamaki	318	Plecaki	241, 249-261, 263, 266-267, 270-273, 275-277, 430, 481	Zabawki drewniane	335, 364-370
Herbaciane akcesoria	177-178, 512	Pluszowa zabawka	386-394	Zagłówki	231
Higiena jamy ustnej	228	Podgrzewacz do kubków	79	Zakreślacze	13, 25, 56-59
Jo-jo	11, 368, 523	Podkładka pod nadgarstek	45	Zapach pokojowy	209
Kalkulatory	40-41, 43-45, 49, 54, 70-76, 434-435, 442-443	Podkładki pod mysz komputerową	76	Zapalniczki	199-202, 470-473
Kamery	76, 121, 488	Podróżne akcesoria	230-231, 486-492, 511	Zawieszki do bagażu	72, 242, 244-245, 489, 490
Kamizelki	124-125	Podróżny adapter	230	Zegary	92-107, 147, 171, 444-453, 514
Kamizelki odbłaskowe	124-125	Podstawki na długopisy	26-27, 94-95, 441	Zegary ścienne	104-107, 451-453
Kapelusze	360, 363	Podstawki pod wyciótki	66-68, 437-440	Zestaw do jajek	179, 509
Karta pamięci	425	Poduszka	231	Zestaw do zasilania	80-81
Karteczki samoprzylepne	51-57, 70	Pokrowiec na parasole	121, 301	Zestaw Founde	176
Kijki do Nordic Walking	354	Pokrowiec na ubrania	238, 244	Zestawy do czyszczenia butów	229, 491
Koktailowe akcesoria	190-193, 518-519	Polarowe tekstylia	358-359	Zestawy do malowania	377-380, 382-385
Kompasy	65, 112, 326, 479	Portfele	156-159	Zestawy do manicure	220-223, 492, 511
Komputerowe akcesoria	39, 41-42, 44-46, 76-80, 82, 255, 257, 260-264, 424-431, 462	Portfolio	39-49, 431, 434-437	Zestawy do pisania	29, 31-37, 400-413, 416-417
Kosmetyczki	234, 236, 242, 246-249, 257, 274, 492	Portmonetki	156-159	Zestawy do pokera	365
Kreda do rysowania	376	Powerbank	82, 420-421	Zestawy do szycia	230
Krokomierze	218-219, 479	Poziomice	132, 134-135, 138, 417	Zwierzątka pluszowe	386-394
Kubki termiczne	120, 194-198, 485	Przybory do pisania	19-38, 51, 53, 55, 116, 377-380, 382-385	Żeton do koszyka na zakupy	141, 151, 501, 505
		Pudełka na tabletki	228		
		Puszka na ziola	180		

UWAGA! Ceny katalogowe są wyłącznie orientacyjne i mogą ulec zmianie. Produkty na zdjęciach (szczególnie kolor) oraz ich opisy mogą nieznacznie różnić się od rzeczywistych. Przedstawione ceny nie zawierają kosztów znakowania. Kod nadruku oraz jego wielkość wymagają potwierdzenia. Wszystkie zamówienia podlegają Ogólnym Warunkom Umów.