

2015 EDITION

Avenue®

CAREFULLY CONSIDERED GIFTS

WSPANIAŁY
PRZEWODNIK
PO ŚWIECIE
UPOMINKÓW

AVENUE'S FAVOURITES
26 EKSKLUZYWNYCH
MAREK

ZAINSPIRUJ
SIĘ





Wyszukane prezenty

Styl, jakość i innowacja w pięknych opakowaniach: Avenue to starannie wybrane, markowe produkty, które nadają upominkom nową jakość.

Marki w doskonałym opakowaniu

Bogata oferta znanych marek oraz marek własnych, zbudowanych z myślą o doskonałych produktach upominkowych. Niezależnie od tego, czy wybierzesz znany i lubiany produkt, czy może innowacyjną perełkę nagrodzoną przez międzynarodowe jury – z Avenue masz pewność, że twój upominek będzie prezentował się doskonale już od momentu podarowania.

Obok wielu rozpoznawalnych i uznanych na świecie marek Avenue oferuje szeroką gamę marek własnych, zbudowanych specjalnie z myślą o branży produktów promocyjnych. Zapoznaj się z Marksman, Seasons, Elevate, iFidelity, Zoom oraz najnowszą marką: STAC (Safety Tools Torches Auto Collection), aby dostać oryginalne produkty wysokiej jakości, jakich nie dostaniesz w zwykłym sklepie.

Wiodąc prym na rynku produktów promocyjnych

W tegorocznym katalogu Avenue wprowadza kolejne 187 zupełnie nowych produktów, starając się zapewnić najbardziej innowacyjny wybór produktów promocyjnych. W roku 2015 oferujemy jeszcze więcej gadżetów technologicznych. Marka Elevate rozwija się jeszcze bardziej, stając się marką dla ludzi aktywnych, dzięki poszerzeniu oferty o akcesoria biwakowe, narzędzia oraz kubki i butelki do napojów. Jeśli zaś szukasz czegoś z głową – zapoznaj się z nową ofertą czapek Avenue.

W twoim stylu

Wszystkie upominki Avenue możesz dostosować do swoich potrzeb. Możesz wywrzeć najlepsze wrażenie dzięki szerokiej gamie sposobów zdobienia. Logo twojej firmy na produkcie promocyjnym ma jasne przesłanie i w atrakcyjny sposób sprawi, że twoja marka zwróci na siebie uwagę w najlepszy możliwy sposób.

Ciesz się z dawania.



Informacje o znakowaniu 314

Nagrody 316

Indeks alfabetyczny 317

AveNews	6
Technologia	11
AVENUE, IFIDELITY, X-MINI, ZOOM, PROJECT IQ	
Etui na smartfony, tablety i laptopy	31
AVENUE, MARKSMAN, ELLEVEN, CASE LOGIC	
Akcesoria na biurko	41
GUMBITE, CENATRON	
Torby i plecaki	51
AVENUE, US BASIC, MARKSMAN, ELLEVEN, CASE LOGIC, SLAZENGER, ELEVATE, OGIO	
Akcesoria osobiste i podrózne	113
MARKSMAN, SLAZENGER, ELEVATE, AVENUE, GO TRAVEL, ELLEVEN, BALMAIN	
Okulary przeciwsłoneczne i czas wolny	131
US BASIC, SLAZENGER, ELEVATE, MARKSMAN, AVENUE	
Parasole	145
AVENUE, MARKSMAN, SLAZENGER, BALMAIN	
Narzędzia i latarki	155
AVENUE, MARKSMAN, ELEVATE, STAC, DUNLOP	
Zdrowie i uroda	175
SEASONS, MARKSMAN	
Dom i wnętrze	179
AVENUE, 707, SEASONS, MARKSMAN, PAUL BOCUSE, JAMIE OLIVER	
Akcesoria na napoje	215
ELEVATE, AVENUE	
Notatniki i teczki konferencyjne	223
JOURNALBOOKS, MARKSMAN, BALMAIN, WHITELINES, AVENUE, ELLEVEN	
Artykuły piśmiennicze	239
AVENUE, 707, MARKSMAN, BALMAIN, RÖTRING, PARKER, WATERMAN	
Czapki	291
US BASIC, SLAZENGER, ELEVATE	
Akcesoria zimowe	305
US BASIC, ELEVATE	



ELEVATE



Elevate poszerza ofertę o butelki, kubki i akcesoria biwakowe.

Dzięki innowacyjnym i nagradzonym artykułom odzieżowym Elevate stało się firmowym faworytem, a zatem poszerzamy ofertę o akcesoria biwakowe, butelki i kubki. Idealne prezenty dla każdego, kto lubi przyrodę: noże, multinarzędzia, lornetki, kompasy, kubki, termosy, latarki, lampki rowerowe i wiele innych – wszystkie utrzymane w innowacyjnym stylu Elevate, który wychodzi poza odzież i staje się marką dla każdego miłośnika spędzania czasu na wolnym powietrzu.



Perfekcyjnie opakowane

Upominki są dużo bardziej docenione, jeśli prezentują się elegancko.

Każdy przedmiot Avenue jest dostarczany w wysokiej jakości opakowaniu upominkowym, zaprojektowanym specjalnie tak, aby podkreślać wartości marki. Dzięki temu masz szansę wyrzucić na obdarowanego świetne wrażenie, które będzie trwało dłużej.



AVENEWS

ZOBACZ WIDEO



QR Kod to jeszcze więcej informacji

Gdy widzisz QR kod w katalogu, oznacza to, że więcej informacji o produkcie znajdziesz na naszej stronie.

Wystarczy, że zeskanujesz kod smartfonem lub tabletem, a dowiesz się więcej.



Torby w każdym rozmiarze i kształcie

Torby to nadal bardzo popularny produkt promocyjny. W tym roku Avenue poszerza ofertę na obydwu końcach zasięgu cen. Niezależnie od tego, czy potrzebujesz toreb na laptopy, na targi, toreb podróżnych czy do miliona innych zastosowań – znajdziesz coś dla siebie. Znajdziesz nawet torby, które wygrały nagrody za innowacyjny design! Jeśli zaś nie potrafisz się zdecydować, jaką torbę sprezentować, zawsze możesz po prostu podarować idealny zestaw!



fidelity
experience originality



Technologia na czasie

Gadżety technologiczne to obecnie najpopularniejsze prezenty. Avenue pozostaje liderem w tej dziedzinie, dostarczając nowe produkty, które mają wspaniałe osiągi i stylowy wygląd. Na rok 2015 proponujemy kolorowe słuchawki i głośniki oraz zupełnie nowe akumulatory powerbank w rozmaitych kształtach, z różnych materiałów i o różnych pojemnościach. Poszerzyliśmy ofertę także o głośniki Bluetooth, które są dostępne zarówno wśród tych prostych i funkcjonalnych, jak i bardziej luksusowych modeli. Zapoznaj się także z rozszerzoną ofertą iFidelity, która prezentuje stylowe słuchawki nauszne, douszne i głośniki.



Zwiększ swoje możliwości z WorldSource

WorldSource to rozwiązanie, gdy szukasz produktu bardziej oryginalnego niż to, co proponujemy w katalogu. Odwróć tę broszurę i spójrz na część środkową, aby poznać wszystkie możliwości. Produkty Avenue, które można dodatkowo zmodyfikować, oznaczone są czytelnym logo WorldSource.

Jeszcze więcej od Marksman

Stylowa, funkcjonalna i uznana marka Marksman rozszerza swoją ofertę. Teraz możesz cieszyć się innowacyjnością i doskonałym designem również jeśli potrzebujesz lornetek, rozdzielaczy audio i innych poręcznych gadżetów przydatnych w pracy i w podróży, a nawet w domu. Ponadczasowe i współczesne, z miejskim pazurem – zaprojektowane specjalnie, by wyrzeźbić trwałe wrażenie.



Avenue's Favourites

Czasami z tak wielkim wyborem produktów można mieć problem z decyzją, dlatego właśnie wybraliśmy Avenue's Favourites – najbardziej przykuwających uwagę ulubieńców. Produkty w tej kategorii wybierane są na podstawie ich obecnej lub przyszłej popularności dzięki innowacyjności i stylowi, który jest zgodny z najgorętszymi trendami.



Dekoruj jak chcesz

Wysokiej jakości zdobienie to idealny sposób, by dodać do prezentu osobisty akcent. Obecnie w Avenue możesz wybierać z jeszcze większej ilości technik dekoracji, aby prawdziwie podkreślić piękno produktu. Tegoroczną nowością jest druk sublimacyjny: technika, w której tusz wnika w powierzchnię, dzięki czemu uzyskuje się obrazy o wysokiej rozdzielczości, które nie bledną i nie pękają w czasie użytkowania. Ta technika nie zmienia także powierzchni produktu.



reddot award 2014
winner



PROMOTIONAL GIFT
AWARD 2014



Imponujące nagrody

Nagrodzone produkty to gwarancja jakości. Avenue pokazuje zaangażowanie w branżę produktów promocyjnych przez zwiększanie ilości nagrodzonych produktów w naszej ofercie. Marksman i Elevate kontynuują swoją passę, zbierając nominacje i nagrody w tak prestiżowych konkursach jak Red Dot, IF product design i Promotional Gift Award. Jeśli chcesz wiedzieć, jakie są najbardziej uznane produkty w naszej ofercie, sprawdź propozycje produktów nagrodzonych.



TECHNOLOGIA
BY AVENUE



10816003

10816002



10816001

10816000



10816004

DISCOVER OUR
WORLD SOURCE
Make it Yours
CUSTOM OPTIONS



10821500

New

Avenue

Bluetooth

Avenue

Bluetooth

GŁOŚNIK BLUETOOTH® NAIAD

Plastik ABS.

Mini głośnik na Bluetooth o bezprzewodowym zasięgu do 10 metrów. Zestaw zawiera kabel do ładowania USB oraz kabel audio jack 3,5 mm. Zapakowany w pudełko upominkowe Avenue.

ø 4,3 x 5 cm

Zgodność z normami: EMC • WEEE

Zalecana technika dekoracji: Tampodruk 20 x 5 mm*

Qty.	10	25	50	>100
€	38,13	37,74	37,36	36,76

GŁOŚNIK BLUETOOTH® TRITON

Plastik ABS.

Wysoka jakość dźwięku w niewielkim, przenośnym głośniku Bluetooth. Odtwarzaj muzykę lub inne media z urządzenia z włączonym Bluetooth, w odległości nieprzekraczającej 10 m. Wbudowany mikrofon pozwala prowadzić rozmowy konferencyjne przez smartfon lub Skype. W zestawie kabel zasilający USB oraz kabel audio 3,5 mm. Zapakowany w pudełko upominkowe Avenue.

6 x 6 x 6,2 cm

Zgodność z normami: EMC • WEEE

Zalecana technika dekoracji: Tampodruk 35 x 30 mm*

Qty.	10	25	50	>100
€	24,89	24,13	23,41	22,64



New

Avenue's
Favourites

10822601

10822602

10822600



10821602



10821601



10821603

New



10821600

Avenue

Bluetooth

Avenue

Bluetooth

GŁOŚNIK BLUETOOTH® JABBA

Plastik ABS.

Wysokiej jakości dźwięk zamknięty w małym, przenośnym głośniku z Bluetooth. Odtwarzaj muzykę i inne pliki audio z urządzeń Bluetooth znajdujących się w zasięgu do 10m od głośnika, lub przez kabel 3,5mm audio jack. Wbudowany mikrofon pozwala na rozmowy konferencyjne przez smartfon lub Skype. Zawiera wygodny pasek do przenoszenia. Zapakowany w pudełko upominkowe Avenue.

10,6 x 5,4 x 3,6 cm

Zgodność z normami: EMC • WEEE

Zalecana technika dekoracji: Tampodruk 30 x 20 mm*

Qty.	10	25	50	>100
€	26,14	25,61	25,10	24,45

GŁOŚNIK BLUETOOTH® PADME

Plastik ABS.

Ciesz się muzyką i filmami gdziekolwiek jesteś, łącząc głośnik z urządzeniem typu iPhone, iPad, czy z systemem Android OS. Wbudowany mikrofon pozwala prowadzić rozmowy konferencyjne przez smartfon lub wideokonferencje przez programy typu Skype. W zestawie kabel zasilający USB oraz kabel audio 3,5 mm. Zapakowany w pudełko upominkowe Avenue.

ø 5,5 x 6,7 cm

Zgodność z normami: EMC • WEEE

Zalecana technika dekoracji: Tampodruk 20 x 20 mm*

Qty.	10	25	50	>100
€	34,62	33,58	32,58	31,69



10824402

10824404

10824401

10824400



10824403

New

Avenue's
Favourites

Avenue

Bluetooth

GŁOŚNIK BLUETOOTH® NANO

Plastik i silikon.

Zaprojektowane przez X-mini, niewielkie, przenośne głośniki, w szerokiej gamie kolorystycznej sprawiają, że Twoje przesłanie zostanie usłyszane. Odtwarzaj muzykę lub inne media z urządzeniami z włączonym Bluetooth, w odległości nieprzekraczającej 10m. Wbudowany akumulator pozwoli na odtwarzanie do 6 godzin muzyki. Zapakowane w pudełko upominkowe Avenue. 5,4 x 5,4 x 5 cm

Zgodność z normami: EMC • WEEE

Zalecana technika dekoracji: Tampodruk 35 x 35 mm*

Qty.	10	25	50	>100
€	36,76	36,03	35,30	34,39

Avenue

Bluetooth

GŁOŚNIK BLUETOOTH® NIO

Plastik ABS.

Przygoda brzmi teraz jeszcze lepiej z naszym wodoodpornym (IPX4) głośnikiem Bluetooth. W zestawie karabińczyk do przyłączenia głośnika do ubrania lub torby i zintegrowany kabel audio 3,5mm. Opakowany w pudełko upominkowe Avenue. 10 x 9 x 4 cm

Zgodność z normami: EMC • WEEE

Zalecana technika dekoracji: Tampodruk 22 x 8 mm*

Qty.	10	25	50	>100
€	38,70	37,92	37,16	36,20

New



10824800

Avenue

Bluetooth

GŁOŚNIK Z BLUETOOTH® I NFC NABOO

Guma i metal.

Dzięki przenośnemu głośnikowi Naboo możesz cieszyć się muzyką zawsze i wszędzie. Głośnik ma certyfikat IP65, który świadczy o odporności na kurz i małe ilości wody. Solidne, pokryte gumą ścianki zapewniają ochronę przed upadkiem i zadrapaniami. Głośnik jest wyposażony w pasek na nadgarstek, aby był zawsze pod ręką. Akumulator pozwala na odtwarzanie muzyki przez 10 godzin lub 6 godzin przy korzystaniu z funkcji Bluetooth. Funkcja NFC umożliwia sparowanie Twojego urządzenia NFC z głośnikiem za pomocą jednego dotknięcia. Zapakowany w pudełko upominkowe Avenue. 7,6 x 7,6 x 7,5 cm

Zgodność z normami: EMC • WEEE

Zalecana technika dekoracji: Grawerowanie 30 x 6 mm*

Qty.	10	25	50	>100
€	50,32	49,31	48,32	47,06

New

10821700





10820800

ZOBACZ WIDEO



GŁOŚNIK Z BLUETOOTH® I NFC SWERVE

Plastik ABS.

W domu, biurze lub w podróży, ten przenośny, objęty wzorem zastrzeżonym głośnik dostarcza płynny, nieskazitelny dźwięk audio w momencie połączenia z odpowiednimi urządzeniami Bluetooth. Funkcja NFC umożliwia sparowanie Twojego urządzenia poprzez proste umieszczenie go na górze głośnika. Dołączono pudełko upominkowe iFidelity.
ø 7,5 x 7 cm

Zgodność z normami: EMC • WEEE

Zalecana technika dekoracji: Tampodruk ø 25 mm*

Qty.	10	25	50	>100
★ €	32,37	32,05	31,73	30,86



GŁOŚNIK Z BLUETOOTH® I NFC COSMOS

Plastik ABS.

Objęty wzorem zastrzeżonym bezprzewodowy głośnik z Bluetooth oraz z systemem NFC. Funkcja NFC umożliwia sparowanie Twojego urządzenia NFC z głośnikiem za pomocą jednego dotknięcia. Zapakowany w pudełko upominkowe iFidelity (wymiary: 14,6 x 9,2 x 8,5 cm).
12,8 x 6,6 x 7,1 cm

Zgodność z normami: EMC • WEEE

Zalecana technika dekoracji: Tampodruk 25 x 15 mm*

Qty.	2	5	25	>50
★ €	33,24	32,91	32,58	31,69



10818900



10818600



GŁOŚNIK BLUETOOTH® SOUNDWAVE

Plastik ABS.

Słuchaj muzyki i oglądaj filmy z tym przenośnym głośnikiem gdziekolwiek jesteś, poprzez sparowanie przy pomocy Bluetooth®, urządzeń takich jak: iPhone, iPad, czy smartfon z systemem Android z przenośnym głośnikiem Soundwave. Ten objęty wzorem zastrzeżonym głośnik ma wbudowany mikrofon, dzięki czemu poprowadzisz rozmowę konferencyjną przez smartfon lub za pośrednictwem programów do wideokonferencji, takich jak: Skype. Zawiera kabel micro USB do ładowania oraz kabel 3,5mm. Zestaw zapakowany w pudełko podarunkowe iFidelity.
17 x 6 x 4,5 cm

Zgodność z normami: EMC • WEEE

Zalecana technika dekoracji: Tampodruk 45 x 25 mm*

Qty.	10	25	50	>100
★ €	40,24	39,94	39,44	38,36



New



10823000

iFidelity
experience originality

Bluetooth

GŁOŚNIK BLUETOOTH® SIDESWIPE

Metal i plastik ABS.

Zmieszczenie dużych możliwości w niewielką przestrzeń jest łatwe z tym przenośnym głośnikiem Bluetooth. Dwa głośniczki wysuwają się automatycznie w momencie włączenia urządzenia, dzięki czemu uzyskujesz efekt stereo. By wyłączyć głośniki wystarczy wsunąć je z powrotem do obudowy. Zapakowane w pudełko upominkowe iFidelity. Wzór zastrzeżony. 16 x 6,5 x 7 cm

Zgodność z normami: EMC • WEEE

Zalecana technika dekoracji: Tampodruk 70 x 20 mm*

Qty.	2	5	25	>50
★ €	47,24	46,77	46,30	45,03



New

iFidelity
experience originality

10823700

Bluetooth

RADIO Z BUDZIKIEM WHIRL

Metal i plastik ABS.

Obudź się w wielkim stylu z naszym wyjątkowym budzikiem z radiem i głośnikiem Bluetooth. Wzór zastrzeżony. Zapakowany w pudełko upominkowe iFidelity. 21,3 x 12,8 x 9,5 cm

Zgodność z normami: EMC • WEEE

Zalecana technika dekoracji: Tampodruk 35 x 10 mm*

Qty.	2	5	25	>50
★ €	59,49	58,89	58,31	56,71



New

iFidelity
experience originality

10823100

Bluetooth

GŁOŚNIK BLUETOOTH® BLASTER

Metal i plastik ABS.

Wyróżnij się z tłumu! Głośnik Boombox to połączenie inspiracji latami '80 z nowoczesną technologią, która pozwala na doskonały dźwięk w przenośnym urządzeniu. Łączy się za pomocą NFC i Bluetooth, ma także radio i powerbank o pojemności 3600 mAh. Wzór zastrzeżony. Zapakowany w pudełko upominkowe iFidelity. 38,5 x 11 x 16,5 cm

Zgodność z normami: EMC • WEEE

Zalecana technika dekoracji: Tampodruk 40 x 30 mm*

Qty.	2	5	25	>50
★ €	101,48	100,47	99,46	96,74



10801100

Avenue

KLASYCZNE RADIO Z TERMOMETREM

Drewno.

Klasyczne drewniane radio AM/FM z kalendarzem, termometrem, zegarem oraz budzikiem. Wymaga 3 baterii AAA lub zasilacza DC4.5 V (nie są dołączone). Zapakowane w pudełko upominkowe Avenue. 23 x 10 x 10 cm

Zgodność z normami: EMC • WEEE

Zalecana technika dekoracji: Tampodruk 20 x 7 mm*

Qty.	10	25	50	>100
€	23,22	22,98	22,75	22,38



10814300

X-mini
Sound Beyond Size

GŁOŚNIK KAPSUŁA X-MINI V1.1 MONO

Plastik ABS.

Głośnik kapsuła X-mini ma niesamowitą jakość dźwięku, którą zapewnią przetwornik 36 mm. Czas odtwarzania do 6 godzin po pełnym naładowaniu. W podstawie kabel audio 3,5 mm. Wbudowano baterię litowo-jonową, którą można ładować poprzez USB. Zapakowany w czarne pudełko X-mini. Wzór zastrzeżony. ø 5,5 x 5,5 cm

Zgodność z normami: EMC • WEEE

Zalecana technika dekoracji: Tampodruk ø 20 mm*

Qty.	10	25	50	>100
★ €	19,25	19,05	18,86	18,35



10819004

10819001



10819002

10819000



10819003

X-mini
Sound Beyond Size

GŁOŚNIK X-MINI II MONO

Plastik ABS.

Głośnik kapsuła X-mini II ma wielką moc i świetną jakość dźwięku, zapewnianą przez 40 mm przetwornik. "Buddy Jack" pozwala na łączenie kilku X-mini w rzędzie. Kabel audio 3,5 mm przytwierdzono do podstawy głośnika oraz wbudowano baterię litowo-jonową ładowaną poprzez USB. Zapakowany w czarne pudełko upominkowe X-mini. Wzór zastrzeżony. ø 5,9 x 7,2 cm

Zgodność z normami: EMC • WEEE

Zalecana technika dekoracji: Sitodruk 75 x 85 mm*

Qty.	10	25	50	>100
★ €	27,98	27,70	27,42	26,67



10814400

10814401

X-mini
Sound Beyond Size

GŁOŚNIKI KAPSUŁY X-MINI MAX DUO

Plastik ABS.

Doskonale zaprojektowane głośniki stereo, które zapewnią do 12 godzin muzyki. Rozłączone głośniki mogą działać pojedynczo. "Buddy Jack" pozwala na połączenie dwóch głośników X-mini, dzięki czemu uzyskujemy system głośników stereo. Dołączono kabel audio 3,5 mm przyłączony do podstawy głośnika oraz baterię litowo-jonową ładowaną poprzez USB. Zapakowany w czarne pudełko upominkowe X-mini. Wzór zastrzeżony. ø 5,9 x 6,5 cm

Zgodność z normami: EMC • WEEE

Zalecana technika dekoracji: Transfer 75 x 85 mm*

Qty.	10	25	50	>100
★ €	36,74	36,38	36,01	35,03

New

10821403



10821402



10821400



10821401



GŁOŚNIK MONO X-MINI ME

Plastik ABS i silikon.

Znakomity dźwięk z miniaturowego przenośnego głośnika, którego wbudowana bateria pozwoli na 6 godzin ciągłego odtwarzania dźwięku. Dołączono: smycz, zwiącz do kabla oraz pudełko upominkowe X-mini. Wzór zastrzeżony.

ø 3,8 x 4,4 cm

Zgodność z normami: EMC • WEEE

Zalecana technika dekoracji: Tampodruk ø 20 mm*

Qty.	10	25	50	>100
★ €	27,91	27,63	27,35	26,60

Avenue's Favourites



10822700



10822701



10822703



10822702

New



GŁOŚNIK BLUETOOTH® I NFC X-MINI WE

Plastik ABS.

Znakomity dźwięk z miniaturowego przenośnego głośnika z Bluetooth i NFC. Funkcja NFC umożliwia sparowanie Twojego urządzenia poprzez proste umieszczenie go na górze głośnika. Bateria wystarcza na 5 godzin odtwarzania muzyki. Dołączono: smycz, kabelek oraz pudełko upominkowe X-mini. Wzór zastrzeżony.

ø 3,8 x 4,8 cm



Zgodność z normami: EMC • WEEE

Zalecana technika dekoracji: Tampodruk ø 20 mm*

Qty.	10	25	50	>100
★ €	42,87	42,44	42,01	40,86

* Dostępne inne techniki dekoracji • Prosimy o kontakt dla mniejszej ilości niż wymagana do złożenia zamówienia



Zwiększ satysfakcję z słuchania muzyki dzięki przenośnym głośnikom

	Zalecane dla	Membrana głośnika	Pasma przeniesienia:	Czas pracy	Wyjście	FM Radio	Rozmowa konferencyjna	Kabel	NFC
10814300-302	Głośnik kapsuła X-Mini V1.1 mono	36mm	100Hz-20kHz	Do 6 godzin	2W			V	
10814400-401	Głośniki kapsuły X-Mini MAX duo	36mm	140Hz-20kHz	Do 12 godzin	2 x 2W			V	
10819000-004	Głośnik X-mini II mono	40mm	100Hz-20kHz	Do 12 godzin	2,5W			V	
10821400-403	Głośnik mono X-mini ME	31mm	200Hz - 20kHz	Do 6 godzin	1,5W			V	

Głośniki Bluetooth®

	Zalecane dla	Membrana głośnika	Pasma przeniesienia:	Czas pracy	Wyjście	FM Radio	Rozmowa konferencyjna	Kabel	NFC
10821500	Głośnik Bluetooth® Triton	36mm	20Hz-20kHz	Do 6 godzin	2W		V	V	
10816000-004	Głośnik Bluetooth® Nalad	36mm	20Hz-20kHz	Do 6 godzin	2W			V	
10822600-602	Głośnik Bluetooth® Jabba	40mm	180Hz -20kHz	Do 4 godzin	3W		V	V	
10821600-603	Głośnik Bluetooth® Padme	40mm	150Hz-18kHz	Do 4 godzin	2,5W		V	V	
10824400-404	Głośnik Bluetooth® Nano	40mm	140Hz-20kHz	Do 4 godzin	2W			V	
10824800	Głośnik Bluetooth® Nio	40mm	100Hz-18kHz	Do 4 godzin	3W		V	V	
10821700	Głośnik z Bluetooth® i NFC Naboo	50mm	100Hz-18kHz	Do 6 godzin	5W			V	V
10820800	Głośnik z Bluetooth® i NFC Swerve	38mm	100Hz-18kHz	Do 3 godzin	2W		V	V	V
10818600	Głośnik Bluetooth® Soundwave	38mm	100Hz-16kHz	Do 4 godzin	2 x 1,5W		V	V	
10818900	Głośnik z Bluetooth® i NFC Cosmos	40mm	150 Hz-18 kHz	Do 4 godzin	2 x 3W			V	V
10823000	Głośnik Bluetooth® Sideswipe	2 x 40mm	100Hz-20kHz	Do 5 godzin	2 x 3W		V	V	V
10823700	Radio z budzikiem Whirl	63,5mm	80Hz-12kHz	Do 3 godzin	2,5W	V		V	
10823100	Głośnik Bluetooth® Blaster	2 x 76mm	50Hz-150kHz	Do 4 godzin	2 x 5W	V	V		V
10822700-703	Głośnik Bluetooth® i NFC X-mini WE	31mm	200Hz - 20kHz	Do 6 godzin	1,5W			V	V



Podróżowanie



Dom



Muzyka i Telefon



Biurowo



Miejskie życie



Na świeżym powietrzu

New



10824900



10824902



10824901

Avenue

SŁUCHAWKI RAVER

Plastik ABS i poliuretan.

Niedrogie słuchawki, które sprawią, że Twoje przesłanie dotrze do każdego uszu, nie narażając jednocześnie Twojego budżetu. Słuchawki są składane i mają wygodne nauszники. Dostarczane w pudełku upominkowym Avenue. 14,5 x 6,4 x 17 cm

Zalecana technika dekoracji: Tampodruk ø 50 mm*

Qty.	25	50	100	>500
€	13,36	13,09	12,83	12,49

Avenue

SŁUCHAWKI STEREO STREETZZ

Plastik ABS.

Słuchawki stereo z wygodnymi nausznikami zapewniają lepszy dźwięk w podróży lub w domu. Opaska słuchawek z regulacją. Dołączone pudełko upominkowe Avenue. 15,9 x 6,5 x 18 cm

Zgodność z normami: WEEE

Zalecana technika dekoracji: Tampodruk ø 25 mm*

Qty.	25	50	100	>500
€	16,84	16,39	16,15	15,58

Avenue's
Favourites



10818401



10818400

ZOBACZ WIDEO



10820500

New
colours

Avenue

SŁUCHAWKI CHAOS

Plastik ABS.

Lekkie słuchawki z płaskim kabelkiem i kontrolerem (kompatybilne zarówno z systemem iOS, jak i Android), który pozwala przełączać utwory, regulować głośność, a nawet odbierać połączenia podczas korzystania ze smartfona, tabletu lub innego urządzenia audio. Słuchawki Chaos mają wyścielony pałąk i wygodne nauszники, aby uprzyjemnić długie godziny słuchania muzyki. W zestawie opakowanie EVA w pudełku upominkowym Avenue (wymiary: 21 x 14,5 x 8,5 cm). 18,5 x 7 x 18,5 cm

Zalecana technika dekoracji: Tampodruk ø 45 mm*

Qty.	10	25	50	>100
€	23,21	22,75	22,29	21,71

New



10825000

Avenue

SŁUCHAWKI DAZZLER

Plastik ABS.

Stylowe i modne słuchawki z wyściełanym pałąkiem dla większego komfortu. Ich kształt jest zupełnie wyjątkowy. Składają się dla łatwiejszego przenoszenia. Zapakowane w pudełko upominkowe Avenue. 17 x 8 x 18,5 cm

Zgodność z normami: WEEE

Zalecana technika dekoracji: Tampodruk 20 x 30 mm*

Qty.	10	25	50	>100
€	30,96	30,33	29,73	28,95

New



10823900

Avenue

SŁUCHAWKI HIPSTERZ

Plastik ABS i metal.

Objęte wzorem zastrzeżonym słuchawki z bardzo dużymi nausznikami to teraz absolutny, modowy hit. Zapakowane w pudełko upominkowe Avenue. 17,5 x 8 x 17 cm

Zgodność z normami: WEEE

Zalecana technika dekoracji: Tampodruk 20 x 15 mm*

Qty.	10	25	50	>100
€	36,76	36,03	35,30	34,39

New



10822800

Avenue

Avenue's Favourites

Bluetooth

SŁUCHAWKI BEZPRZEWODOWE ENYO

Plastik ABS.

Sluchaj muzyki z urządzeń z Bluetooth dzięki komfortowym słuchawkom stereofonicznym. Wysokiej jakości słuchawki będą działać do 10 metrów od urządzenia nadającego. Zapakowane w pudełko upominkowe Avenue. 18,5 x 8,5 x 18,5 cm

Zgodność z normami: EMC • WEEE

Zalecana technika dekoracji: Tampodruk ø 30 mm*

Qty.	10	25	50	>100
€	37,87	36,74	35,63	34,41



10820900

Avenue

Bluetooth

SŁUCHAWKI BLUETOOTH® CRONUS

Aluminium, plastik i poliuretan.

Słuchawki umożliwiają płynny odbiór muzyki z aktywnych urządzeń Bluetooth w jakości stereo. Te wysokiej jakości słuchawki będą sprawnie działać w odległości do 10 metrów od Twojego urządzenia. Możliwość słuchania muzyki do 10 godzin dzięki wbudowanej baterii litowej. Bateria wymaga 2,5 godziny do pełnego naładowania. Wbudowany mikrofon i regulacja w słuchawkach pozwolą Ci na odbieranie połączeń bez konieczności wyjmowania smartfona z kieszeni. Dołączono pudełko upominkowe Avenue oraz wbudowaną baterię litowo-polimerową. 13,2 x 6,5 x 17 cm

Zgodność z normami: EMC • WEEE

Zalecana technika dekoracji: Tampodruk 25 x 35 mm*

Qty.	2	5	25	>50
€	45,83	45,14	44,46	42,89



SLUCHAWKI MIRAGE

Metal i plastik ABS.

Objęte wzorem zastrzeżonym słuchawki, które dostarczają nieskazitelną jakość dźwięku. Wbudowany regulator muzyki pozwala na ustawienie głośności piosenek oraz połączeń przychodzących (ograniczona funkcjonalność na urządzeniach innych niż iOS). Dołączono etui EVA spakowane w pudełku upominkowym ifidelity (wymiar: 23,2 X 16,5 X 9,5 cm). 17,5 x 8 x 18 cm

Zgodność z normami: WEEE

Zalecana technika dekoracji: Tampodruk 30 x 20 mm*

Qty.	2	5	25	>50
★ €	47,24	46,77	46,30	46,03

Avenue's Favourites



10824100



SLUCHAWKI BLUETOOTH® OPTIMUS

Te składane bezprzewodowe słuchawki wprowadzą wyjątkowy design do świata muzyki. Umożliwią Ci odbiór muzyki z aktywnych urządzeń Bluetooth w komfortowej jakości stereo. Słuchawki będą sprawnie działać w odległości do 10 metrów od Twojego urządzenia. Wbudowany mikrofon i regulacja w słuchawkach pozwolą Ci na odbieranie połączeń bez konieczności wyjmowania smartfona z kieszeni. Zapakowane w pudełko upominkowe ifidelity (23,3 x 16,7 x 10,1cm). 20 x 8,5 x 18,5 cm

Zgodność z normami: EMC • WEEE

Zalecana technika dekoracji: Tampodruk 40 x 20 mm*

Qty.	2	5	25	>50
★ €	59,49	58,89	58,31	56,71



10820400

SLUCHAWKI TŁUMIĄCE HAŁAS PROWL

Plastik ABS.

Objęte wzorem zastrzeżonym słuchawki tłumiące hałas, o krystalicznie czystym brzmieniu. Idealne dla podróżników i ludzi korzystających z komunikacji miejskiej. Zasilane dwiema bateriami AAA (w zestawie). Dołączono sakiewkę do przenoszenia i prześciówkę samolotową. Zapakowane w pudełko upominkowe ifidelity. 19 x 8 x 18,5 cm

Zgodność z normami: EMC • WEEE

Zalecana technika dekoracji: Tampodruk 15 x 25 mm*

Qty.	2	5	25	>50
★ €	50,74	50,23	49,73	48,37



10822900





ZOBACZ WIDEO



Avenue

Avenue

SLUCHAWKI DOUSZNE PAIDA

Plastik ABS.

Sluchawki z modnym, kolorowym, plaskim kablem oraz mikrofonem. Dołączono etui EVA w pudełku upominkowym Avenue (wymiary: 8,8 x 8,8 x 4 cm).
 ø 7,5 x 0,9 x 2,5 cm

SLUCHAWKI DOUSZNE FUSION

Plastik ABS.

Sluchawki z plaskim kablem, z kontrolą odbierania i kończenia połączenia telefonicznego, kompatybilne z urządzeniami iOS jak i Android. Dołączono etui. Zapakowane w pudełko upominkowe Avenue (8,8 x 8,8 x 4 cm).
 2,3 x 3,7 cm

Zgodność z normami: WEEE

Zalecana technika dekoracji: Sitodruk 45 x 45 mm*

Qty.	25	50	100	>500
€	9,66	9,47	9,28	9,04

Zgodność z normami: WEEE

Zalecana technika dekoracji: Tampodruk 40 x 40 mm*

Qty.	25	50	100	>500
€	13,07	12,81	12,55	12,22

Avenue's Favourites



SLUCHAWKI DOUSZNE NEREUS

Plastik ABS.

Wygodne, lekkie i odpinane zaczepy na uszy, idealne do ćwiczenia czy biegania. Dołączono w pudełku upominkowym Avenue: etui, 2 pary dekoracyjnych pierścieni oraz 2 pary silikonowych końcówek, zapakowane w pudełko upominkowe Avenue (8,3 x 8,3 x 3,8cm).
 4 x 5,5 cm

SLUCHAWKI DOUSZNE ARMOR SPORT

Plastik ABS.

Wodoodporne (IP6) sluchawki douszne zaprojektowane, by trzymały się w uszach nawet podczas uprawiania sportów. To idealne rozwiązanie gdy chcesz pobiegać albo poćwiczyć. Zawierają mikrofon do odbierania rozmów i sakiewkę do przenoszenia. Zapakowane w pudełko upominkowe Avenue.
 2,5 x 4,6 cm

Zgodność z normami: WEEE

Zalecana technika dekoracji: Naklejka epoksydowa ø 31 mm*

Qty.	25	50	100	>500
€	14,41	14,26	14,12	13,89

Zgodność z normami: WEEE

Qty.	25	50	100	>500
€	15,47	15,16	14,85	14,47



10824500



SŁUCHAWKI DOUSZNE SILVERBLAST

Metal.

Objęte wzorem zastrzeżonym małe, metalowe słuchawki douszne uraczą Cię dobrej jakości dźwiękiem za cenę, która będzie stanowiła muzykę dla Twoich uszu. Zapakowane w pudełko upominkowe iFidelity (wymiary: 10.8 x 10.8 x 5,7cm).

Zgodność z normami: WEEE

Zalecana technika dekoracji: Tampodruk 8 x 8 mm*

Qty.	25	50	100	>500
★ €	13,12	12,99	12,86	12,51



SŁUCHAWKI JAZZ

Aluminium.

Objęte wzorem zastrzeżonym słuchawki douszne w białej, aluminiowej obudowie pozwolą Ci cieszyć się wyjątkową jakością dźwięku. Dzięki wbudowanemu regulatorowi zmniejszysz lub zwiększysz głośność muzyki, ale i odbierzesz rozmowę przychodzącą (ograniczona funkcjonalność dla urządzeń innych niż iOS). W zestawie etui EVA oraz pudełko podarunkowe iFidelity (wymiary: 8,3 x 8,3 x 8,3cm).
1 x 2,2 cm

Zgodność z normami: WEEE

Zalecana technika dekoracji: Tampodruk 35 x 35 mm*

Qty.	25	50	100	>500
★ €	14,00	13,86	13,72	13,34



10818700



SŁUCHAWKI DOUSZNE BLURR Z BLUETOOTH®

Plastik ABS.

Koniec plączących się kabli! Te objęte wzorem zastrzeżonym słuchawki douszne Bluetooth zapewniają maksymalną swobodę. Wbudowany pilot pozwala na zmianę głośności, przełączanie utworów i odbieranie przychodzących połączeń. Zestaw zawiera dopasowane zauszniki oraz sztywne etui EVA do przenoszenia słuchawek. Zasięg Bluetooth do 10 m, naładowane baterie pozwalają na słuchanie muzyki do 6 godzin. Zapakowane w pudełko upominkowe iFidelity.

Zgodność z normami: WEEE

Zalecana technika dekoracji: Tampodruk 13 x 4 mm*

Qty.	2	5	25	>50
★ €	34,99	34,64	34,30	33,36



10824000

Odkryj szeroką gamę słuchawek i słuchawek dousznych idealnych do słuchania muzyki w podróży.

	Zalecane dla	Średnica głośnika	Pasma przenoszenia:	Impedancja:	Skuteczność:	Mikrofon	Regulacja głośności	Odczepiany Kabel Audio	Składane	Redukcja Szumów	Etui/pokrowiec
10824900-902		40mm	20Hz-20kHz	32 ohm	108dB	V			V		
10820500		40mm	20Hz-20kHz	32 ohm	114dB						
10818400		40mm	20Hz-20kHz	32 ohm	118dB	V	V		V		V
10825000		30mm	20Hz-20kHz	32 ohm	105dB	V		V	V		
10823900		40mm	20Hz-20kHz	32 ohm	98db	V					
10824100		40mm	20Hz-20kHz	32 ohm	108dB				V	V	V
10820400		40mm	20Hz-20kHz	32 ohm	105dB	V	V	V	V		V
10820600		10mm	20Hz-20kHz	16 ohm	90 db	V					V
10820300		14.2mm	20Hz-20kHz	32 ohm	104dB	V	V				V
10824600		10mm	20Hz-20kHz	24 ohm	101db	V					V
10820700		10mm	20Hz-20kHz	16 ohm	104dB						V
10824500		9mm	20Hz-20kHz	16 ohm	101db	V					V
10818700		8mm	20Hz-20kHz	16 ohm	96dB	V	V				V

Słuchawki i słuchawki douszne z Bluetooth®

	Zalecane dla	Średnica głośnika	Pasma przenoszenia:	Impedancja:	Skuteczność:	Mikrofon	Regulacja głośności	Odczepiany Kabel Audio	Składane	Redukcja Szumów	Etui/pokrowiec
10822800		40mm	20Hz-20kHz	32 ohm	106 db	V	V	V	V		V
10820900		40mm	20Hz-20kHz	32 ohm	110dB	V	V	V	V		
10822900		40mm	20Hz-20kHz	32 ohm	110dB	V	V	V	V		V
10824000		30mm	20Hz-20kHz	32 ohm	83db	V	V				V

FUNKCJE OBJAŚNIONE:

Pasma przenoszenia: Pasma przenoszenia oznacza zakres częstotliwości, które mogą dostarczyć słuchawki (basy, górne i środkowe pasmo). Niższa wartość hertztów oznacza więcej basów, zaś wyższa – wyraźniejsze dźwięki górnego pasma.

Słuchawki o paśmie przenoszenia 20Hz-20 KHz mogą odtwarzać dźwięk w częstotliwościach od 20Hz do 20 KHz. Słuchawki nie będą w stanie odtworzyć dźwięków spoza tych częstotliwości, ale dźwięki w obrębie pasma przenoszenia będą brzmiały dobrze. Zwykłe słuchawki mają pasmo przenoszenia w granicach 12-22Hz w wysokich rejestrach oraz 20-22KHz w dolnych rejestrach.

Skuteczność: Ta cecha wskazuje jak głośno mogą grać głośniki. Jeśli skuteczność jest niska, będą wymagać większej mocy, aby zagrać tak samo głośno, jak słuchawki o większej skuteczności. Dla większości słuchawek skuteczność mieści się między 80 a 125 dB.

Impedancja: Im niższa impedancja (ok. 25ohmów) tym słuchawki będą lepiej działać z urządzeniem o niskiej mocy. Słuchawki lub słuchawki douszne o niskiej impedancji świetnie działają z odtwarzaczami muzyki, smartfonami i innymi urządzeniami mobilnymi. Słuchawki mają najczęściej głośniczki o impedancji między 4 a 32 ohmów.



Avenue's Favourites

New



12358701



12358700



12358702

Avenue

AKUMULATOR POWERBANK PB-3000

Akumulatory powerbank są niezbędne dla każdego, kto dużo podróżuje. Pojemność 3000 mAh, zintegrowany kabel do ładowania USB / micro USB kompatybilny z większością smartfonów. Ładowanie z portu USB laptopa lub komputera. Zapakowany w pudełko upominkowe Avenue.
13 x 4 x 1,2 cm

Zgodność z normami: EMC • WEEE

Zalecana technika dekoracji: Tampodruk 15 x 60 mm*

Qty.	25	50	100	>500
★ €	13,12	12,99	12,86	12,51

New



12356400

Avenue

ZESTAW UPOMINKOWY Z ŁADOWARKĄ SŁONECZNĄ SOLAR CHARGER SC-1500

Plastik ABS.

Przenośna i ultralekka ładowarka słoneczna z akumulatorem o pojemności 1500mAh ma sygnalizator LED. Kompatybilny z większością smartfonów, tabletek oraz z innymi urządzeniami zasilanymi na USB. Sygnalizator pozwala określić poziom naładowania akumulatora. Akumulator można ładować za pomocą baterii słonecznej lub przez port USB w komputerze lub laptopie. W zestawie akumulator i sakiewka, wszystko zapakowane w pudełko upominkowe Avenue. 11,5 x 5 x 1,2 cm

Zgodność z normami: EMC • WEEE

Zalecana technika dekoracji: Tampodruk 32 x 9 mm*

Qty.	10	25	50	>100
★ €	25,19	24,68	24,19	23,56

New



12356500



12356505

12356504



12356503

12356502

Avenue

Avenue's Favourites

AKUMULATOR POWERBANK PB-4400

Plastik ABS.

Kieszonkowy powerbank o pojemności 4400 mAh. Ma sygnalizator LED i jest kompatybilny z większością smartfonów, tabletek i innych urządzeń zasilanych z USB. Ładowanie przez port USB z komputera lub laptopa. Ma silikonowy pasek do przenoszenia. Zapakowany w pudełko upominkowe Avenue (wymiar: 8,3 x 8,3 x 3,6 cm).
7,2 x 5,2 x 2,2 cm

Zgodność z normami: EMC • WEEE

Zalecana technika dekoracji: Sitodruk 50 x 25 mm*

Qty.	10	25	50	>100
★ €	22,75	22,52	22,29	21,68



* Dostępne inne techniki dekoracji • Prosimy o kontakt dla mniejszej ilości niż wymagana do złożenia zamówienia



12347100



Avenue

POWERBANK PB-5000

Plastik ABS.

Akumulator o pojemności 5000 mAh posiada dwa wyjścia USB 5V/2.1A i 5V/1A. Posiada również wejście USB oraz wyjście Micro USB. Pasuje do wszystkich smartphonów. Urządzenie można ładować przez port USB w laptopie lub komputerze. Dołączona bateria wielokrotnego ładowania oraz pudełko upominkowe Avenue.
11 x 6,5 x 1,7 cm

Zgodność z normami: EMC • WEEE

Zalecana technika dekoracji: Tampodruk 60 x 25 mm*

Qty.	10	25	50	>100
★	€ 28,00	27,72	27,44	26,69



12344602

12344600



12344601

Zoom

AKUMULATOR POWERBANK PB-2000

Plastik ABS.

Objęty wzorem zastrzeżonym, przenośny akumulator o mocy 2000 mAh, ze wskaźnikiem zasilania LED. Potrzebny urządzenie w celu sprawdzenia poziomu naładowania akumulatora. Kompatybilny z większością smartfonów i innych urządzeń USB. Dołączono przezroczyste pudełko upominkowe Zoom. Może być ładowany przez port USB od laptopa lub komputera.
5,9 x 1,8 x 5,9 cm

Zgodność z normami: EMC • WEEE

Zalecana technika dekoracji: Tampodruk 45 x 45 mm*

Qty.	10	25	50	>100
★	€ 26,25	25,98	25,72	25,02



12357500



Avenue

POWERBANK PB-10200

Plastik ABS.

Powerbank o pojemności 10200mAh z podwójnym wyjściem USB (5V/2.1A & 5V/1A) zapewni dodatkową moc, gdy jej potrzebujesz. Dzięki sygnalizatorom LED zobaczysz poziom naładowania powerbanku. Wejście USB oraz wyjście Micro USB posiadają zintegrowane kable. Kompatybilny z większością smartfonów, tabletek i innych urządzeń mobilnych. Można ładować za pomocą portu USB w komputerze. Zapakowany w pudełko upominkowe Avenue.
13,3 x 6,7 x 1,4 cm

Zalecana technika dekoracji: Tampodruk 60 x 25 mm*

Qty.	10	25	50	>100
★	€ 31,49	31,18	30,87	30,02



12347601



12347600

Zoom

AKUMULATOR POWERBANK PB-5600

Plastik ABS.

Akumulator ze zintegrowanymi kablami Micro-USB oraz USB, które pozwalają ładować dwa urządzenia jednocześnie. Po prostu przesunąć pokrywkę i wyciągnij kabel. Akumulator 5600 mAh Li-on z wyjściem do 2A. Kompatybilny z większością smartfonów, tabletek oraz z innymi urządzeniami zasilanymi na USB. Powerbank można ładować z portu USB laptopa lub komputera. Zapakowany w przezroczyste pudełko upominkowe Zoom. Wzór zastrzeżony.
8,6 x 5,8 x 2,4 cm

Zgodność z normami: EMC • WEEE

Zalecana technika dekoracji: Tampodruk 70 x 30 mm*

Qty.	2	5	25	>50
★	€ 33,24	32,91	32,58	31,69

ZOBACZ WIDEO





12355300

Zoom

Avenue's Favourites

AKUMULATOR POWERBANK PB-5600 X-TREME

Silikon i plastik ABS.

PB-5600 X-treme to solidny akumulator o pojemności 5600 mAh, który powstał z myślą o miłośnikach sportów na wolnym powietrzu. Oprócz odporności na uderzenia ten powerbank spełnia międzynarodowy standard IP65, który świadczy o odporności na wodę i kurz. Jest idealnym, przenośnym źródłem prądu do urządzeń mobilnych nawet w ekstremalnych warunkach. Dwa porty USB pozwalają na ładowanie dwóch urządzeń w tym samym czasie, wbudowana latarka przydaje się w trakcie wszelkich nocnych manewrów, a karabińczyk pozwala na przyczepienie powerbanku do torby. Kompatybilny z większością smartfonów, tabletów i innych urządzeń zasilanych przez USB. Zapakowany w pudełko upominkowe Zoom. 2,6 x 5 x 10 cm

Zgodność z normami: EMC • WEEE

Zalecana technika dekoracji: Tampodruk 60 x 15 mm*

Qty.	10	25	50	>100
★ €	34,99	34,64	34,30	33,36



12355400

Zoom

AKUMULATOR POWERBANK PB-11200

Plastik ABS.

Powerbank PB-11200 wyposażony jest w wyjątkowo duży litowo-jonowy akumulator o pojemności 11200 mAh, którym naładujesz tablety i smartfony. Dzięki dwóm gniazdom USB naładujesz dwa urządzenia jednocześnie. Kompatybilny z większością smartfonów, tabletów oraz z innymi urządzeniami zasilanymi na USB. Zapakowany w czarne pudełko upominkowe Zoom. 2,7 x 11,6 x 11,6 cm

Zgodność z normami: EMC • WEEE

Zalecana technika dekoracji: Tampodruk 55 x 55 mm*

Qty.	2	5	25	>50
★ €	50,74	50,23	49,73	48,37



12347800

Zoom

ZOBACZ WIDEO



AKUMULATOR POWERBANK PB-8400

Plastik ABS.

Akumulator o wysokiej pojemności (8400 mAh) z podwójnym wyjściem USB pozwalającym ładować dwa urządzenia jednocześnie. Kompatybilny z większością dostępnych na rynku smartfonów, tabletów i innych urządzeń ładowanych przez USB. Powerbank można ładować przez port USB z laptopa lub komputera. Zapakowany w przezroczyste pudełko upominkowe Zoom. Wzór zastrzeżony. 7 x 4,35 x 4,35 cm

Zgodność z normami: EMC • WEEE

Zalecana technika dekoracji: Tampodruk 50 x 25 mm*

Qty.	2	5	25	>50
★ €	47,24	46,77	46,30	45,03



* Dostępne inne techniki dekoracji • Prosimy o kontakt dla mniejszej ilości niż wymagana do złożenia zamówienia



Akumulatory Powerbank to niezbędne gadzety dla ludzi, którzy dużo podróżują. Idealne by zasilić wszystkie urządzenia od smartfonów przez tablety i przenośne głośniki, odtwarzacze MP3, aż po nawigacje GPS i inne urządzenia ładowane z USB.

	Zalecane dla	 Pojemność (mAh)	 Wyjście	 Ładowanie 2 urządzeń jednocześnie	 Wskaznik Poziomu Mocy	 Kable Zintegrowane	 Kompatybilność
12356400 Zestaw upominkowy z ładowarką słoneczną Solar Charger SC-1500		1500mAh	5V/1A		V		Smartfon
12344600 Akumulator Powerbank PB-2000		2000mAh	5V/1A		V		Smartfon
12358700-702 Akumulator Powerbank PB-3000		3000mAh	5V/1A			V	Smartfon
12356500-505 Akumulator Powerbank PB-4400		4400mAh	5V/2A		V		Smartfon/Tablet
12347100 Powerbank PB5000		5000mAh	5V/1A - 5V/2.1A*	V	V	V	Smartfon/Tablet/Nawigacja/Głośnik/Inne urządzenia USB
12347600 Akumulator Powerbank PB-5600		5600mAh	5V/1A - 5V/2.1A*	V	V	V	Smartfon/Tablet/Nawigacja/Głośnik/Inne urządzenia USB
12355300 Akumulator Powerbank PB-5600 X-treme		5600mAh	5V/1A - 5V/2.1A*	V	V		Smartfon/Tablet/Nawigacja/Głośnik/Inne urządzenia USB
12347800 Akumulator Powerbank PB-8400		8400mAh	5V/1A - 5V/2.1A*	V	V		Smartfon/Tablet/Nawigacja/Głośnik/Inne urządzenia USB
12357500 Powerbank PB-10200		10200mAh	5V/1.3A - 5V/2.4A*	V	V	V	Smartfon/Tablet/Nawigacja/Głośnik/Inne urządzenia USB
12355400 Akumulator Powerbank PB-11200		11200mAh	5V/1A - 5V/2.4A*	V	V		Smartfon/Tablet/Nawigacja/Głośnik/Inne urządzenia USB

Dla przezornych: Dla użytkowników poszukujących akumulatora na wszelki wypadek.

Dla korzystających regularnie: Dla użytkowników szukających przenośnych akumulatorów, zdolnych naładować dwa urządzenia jednocześnie lub naładowania smartfona więcej niż jeden raz.

Dla wymagających: Dla użytkowników szukających przenośnych akumulatorów, które zapewnią krótki czas ładowania, długie użytkowanie i które mogą ładować kilka urządzeń jednocześnie.

Pojemność baterii smartfonów/tabletów

Smartfon	Pojemność baterii*	Tablet	Pojemność baterii*
iPhone 4	1420 mAh	iPad 4	11560 mAh
iPhone 5	1440 mAh	iPad Air	8600 mAh
iPhone 5s	1560 mAh	iPad 2 mini	6470 mAh
iPhone 5c	1510 mAh	Samsung Tab 3 10.1	6800 mAh
iPhone 6	1810 mAh	Samsung Tab S 8.4	4900 mAh
iPhone 6 Plus	2915 mAh		
Samsung Galaxy S5	2800 mAh		
Samsung Galaxy S4	2800 mAh		
Sony Xperia Z	2330 mAh		
HTC One	2600 mAh		

*Z zastrzeżeniem pomytek i opuszczeń



12343900

Avenue



KLAWIATURA BLUETOOTH® SHIRA

Plastikowa z klawiszami silikonowymi.

Kompaktowa i bezprzewodowa klawiatura jest idealnym towarzyszem podróży dla urządzeń przenośnych z usługą Bluetooth. Zasięg działania 10 m od urządzenia Bluetooth. Dołączono: ładujący mikro kabel USB, etui oraz pudełko upominkowe Avenue.

9,1 x 2,3 x 13 cm

Zgodność z normami: EMC • WEEE

Zalecana technika dekoracji: Tampodruk 40 x 30 mm*

Qty.	10	25	50	>100
€	46,44	45,51	44,60	43,44



12338400

Avenue



KLAWIATURA Z ETUI DO iPadA (2/3/4) BLUETOOTH® HEKLA

Etui do iPad (2/3/4).

Ochroń swojego iPada (2/3/4) wkładając go w objęte wzorem zastrzeżonym portfolio z wbudowaną klawiaturą Bluetooth, dzięki której wygodnie odpiszesz na maile, popracujesz w edytorze tekstu, posurfujesz po Internecie nie tracąc jednocześnie możliwości korzystania z aparatu i portów urządzenia. Zapakowane w pudełko upominkowe Avenue.

20,6 x 25,3 x 3,6 cm

Zgodność z normami: EMC • WEEE

Zalecana technika dekoracji: Sitodruk 160 x 70 mm*

Qty.	2	5	25	>50
€	62,92	61,66	60,42	58,85



12356000

Avenue



KLAWIATURA Z ETUI BLUETOOTH® KATLA

Imitacja skóry.

Objęte wzorem zastrzeżonym etui z klawiaturą Bluetooth Katla zostało zaprojektowane z myślą o ludziach biznesu w podróży, studentach i użytkownikach, którzy dużo piszą na swoich iPadach, Galaxy Tab i innych tabletach i telefonach z Bluetoothem. Moduł klawiatury Bluetooth ma wygodne, czułe klawisze i dzięki połączeniu z tabletem pozwoli ergonomicznie odpisywać na maile, pisać dokumenty i surfować po internecie. Magnetyczny zamek sprawia, że tablet jest chroniony w razie upadku. Kompatybilny ze wszystkimi modelami iPad, Nexus, Galaxy Tab, Galaxy Note i Surface. W zestawie kabel do ładowania USB i mikro USB. Zapakowano w pudełko upominkowe Avenue.

27,4 x 22,2 x 2,3 cm

Zgodność z normami: EMC • WEEE

Zalecana technika dekoracji: Sitodruk 200 x 45 mm*

Qty.	2	5	25	>50
€	61,92	60,67	59,46	57,91

* Dostępne inne techniki dekoracji • Prosimy o kontakt dla mniejszej ilości niż wymagana do złożenia zamówienia



12355500

New

KLAWIATURA BLUETOOTH® PYRAMID

Plastik ABS i Poliuretan.

To objęte wzorem zastrzeżonym etui otwiera się, by stworzyć podstawkę do Twojego tabletu lub smartfona, która pozwala na pionowe i poziome ustawienie ekranu. Pełnowymiarowa klawiatura pozwala na komfortową pracę na urządzeniu sparowanym za pomocą Bluetooth. Złożone etui jest płaskie i nie zajmuje miejsca w plecaku czy torbie. Zapakowane w pudełko upominkowe Project IQ.

32,8 x 15 x 1 cm

Zgodność z normami: EMC • WEEE

Zalecana technika dekoracji: Sitodruk 50 x 100 mm*

Qty.	2	5	25	>50
€	63.83	61.92	60.07	57.91



12332800

Avenue

PRZENOŚNY SKANER A4 FIRURA

Kompakty i przyjazny w obsłudze przenośny skaner może skanować dokumenty w kolorze w rozdzielczości 300/600 dpi. Urządzenie zapisuje dane w formacie JPG na kartę mikro SD, która nie jest dołączona. Zawiera etui oraz kabelek USB. Zapakowano w pudełko upominkowe Avenue. 25,5 x 3 x 3 cm

Zgodność z normami: EMC • WEEE

Zalecana technika dekoracji: Tampodruk 35 x 12 mm*

Qty.	2	5	25	>50
€	92.91	91.04	89.22	86.90

New



12356600

Avenue

OBIEKTYW DO APARATU W SMARTFONIE PRISMA

Metal i plastik ABS.

Spraw, by Twoje zdjęcia zrobione smartfonem były bardziej kreatywne dzięki, tym łatwym w użyciu, obiektywom z efektami specjalnymi. Po prostu nałóż zewnętrzny obiektyw na obiektyw aparatu by robić zdjęcia z efektem rybiego oka, szerokiego kąta czy makro. Raduj się nowym spojrzeniem na świat. Zapakowane w pudełko upominkowe Avenue.

8 x 8 x 3 cm

Zalecana technika dekoracji: Sitodruk 45 x 45 mm*

Qty.	10	25	50	>100
€	29.96	29.56	29.14	28.61



* Dostępne inne techniki dekoracji • Prosimy o kontakt dla mniejszej ilości niż wymagana do złożenia zamówienia



ETUI NA SMARTFONY,
TABLETY I LAPTOPY
BY AVENUE

Avenue

ETUI NA iPad AIR KERIO

PVC i poliwęglan.

Smukłe etui na iPad Air otwiera się w sposób umożliwiający różne ustawienia urządzenia w pionie i poziomie. Z tyłu etui znajduje się pętla na stylus i powierzchnia antypoślizgowa, która zapobiega ześlizgnięciu się iPada ze stołu, biurka czy dłoni, gdy na nim pracujesz. Dzięki tylnemu szkieletowi poliwęglanowemu Twój iPad jest chroniony przed wgnieceniami i zadrapaniami. Zapakowane w pudełko upominkowe Avenue.
24,4 x 17,2 x 1,5 cm

Zalecana technika dekoracji: Transfer 125 x 190 mm*

Qty.	25	50	100	>500
€	13,22	12,96	12,70	12,37



12356300

New

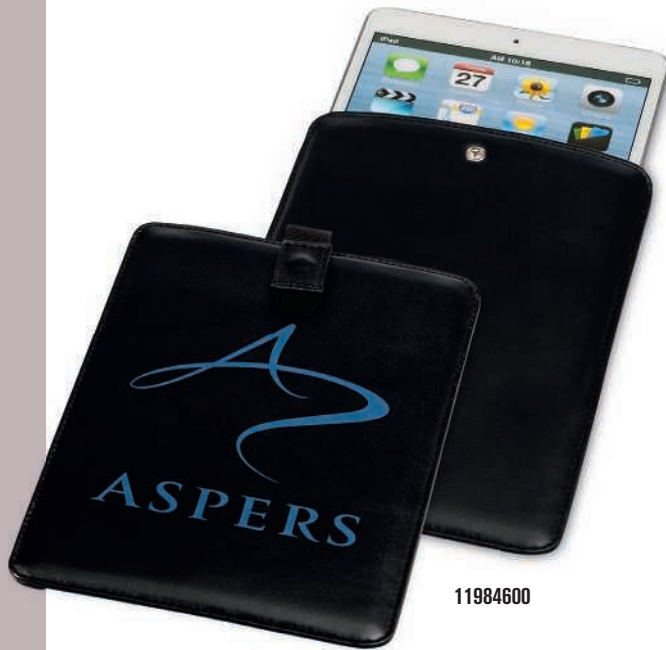

11984600

Avenue

SKÓRZANY FUTERAŁ NA TABLET MINI

Skóra dwoina.

Objęty wzorem zastrzeżonym futerał na tablet do 7" z systemem łatwego wyjmowania urządzenia. Łatwo wyjmiesz swój tablet przez pociągnięcie za pasek. Zapięcie na zatrzask. Zapakowano w pudełko upominkowe. Nie zawiera tabletu.
15,2 x 21,5 cm

Zalecana technika dekoracji: Sitodruk 100 x 120 mm*

Qty.	25	50	100	>500
€	17,40	17,05	16,71	16,28

Avenue

SKÓRZANY FUTERAŁ NA TABLET

Skóra dwoina.

Objęty wzorem zastrzeżonym futerał na tablet do 10" z systemem łatwego wyjmowania urządzenia. Łatwo wyjmiesz swój tablet przez pociągnięcie za pasek. Zapięcie na zatrzask. Zapakowano w pudełko upominkowe. Nie zawiera tabletu.
20 x 25 cm

Zalecana technika dekoracji: Sitodruk 130 x 130 mm*

Qty.	25	50	100	>500
€	19,34	18,95	18,57	18,09



11984500

ETUI ODYSSEY NA iPhone 5/5S/5C

Brezent.

Objęte wzorem zastrzeżonym etui na iPhone 5 z miękką, nyleksową podszewką skutecznie ochroni smartfon przed zadrapaniem. Przednia kieszonka przeznaczona do przechowywania kart kredytowych. Zapakowano w pudełko upominkowe Marksman. Nie zawiera telefonu. 7,6 x 13 cm

Zalecana technika dekoracji: Sitodruk 40 x 40 mm*

Qty.	50	100	250	>1.000
€	4,84	4,74	4,65	4,53



11985200



11989400



PORTFEL ODYSSEY NA SMARTFON

Brezent.

Objęty wzorem zastrzeżonym portfel na smartfon z trzema przegródkami na karty. Dostarczony w pudełku upominkowym Marksman. 8,1 x 12,6 cm

Zalecana technika dekoracji: Sitodruk 35 x 60 mm*

Qty.	25	50	100	>500
€	14,67	14,26	13,84	13,31



* Dostępne inne techniki dekoracji • Prosimy o kontakt dla mniejszej ilości niż wymagana do złożenia zamówienia



11983500

MARKS MAN

ETUI HORIZON NA TABLET MINI

Poliester 300D wysokiej gęstości.

Objęty wzorem zastrzeżonym miękkiej, wyścielanej delikatną podszewką, zamykany na magnes pokrowiec skutecznie ochroni przed zarysowaniami Twój tablet mini (do 8"). Zapakowano w pudełko upominkowe Marksman. Nie zawiera tabletu.
16 x 21,5 cm

Zalecana technika dekoracji: Transfer 140 x 110 mm*

Qty.	50	100	250	>1.000
€	7,72	7,57	7,42	7,23



11983600

MARKS MAN

ETUI HORIZON NA TABLET

Poliester 300D wysokiej gęstości.

Objęty wzorem zastrzeżonym miękkiej, wyścielanej niebieską podszewką pokrowiec skutecznie ochroni przed zarysowaniami Twój tablet. Zamykany na unikalną sprzączkę. Odpowiedni na tablet 10". Zapakowano w pudełko upominkowe Marksman. Nie zawiera tabletu.
21 x 26 cm

Zalecana technika dekoracji: Transfer ø 95 mm*

Qty.	50	100	250	>1.000
€	7,72	7,57	7,42	7,23



11983800

MARKS MAN

ETUI ODYSSEY NA TABLET MINI

Brezent.

Objęte wzorem zastrzeżonym etui na tablet 8" z zamykaniem na magnes. Podszywka NYLEX skutecznie ochroni tablet przed zarysowaniami. Zapakowano w pudełko upominkowe Marksman. Nie zawiera tabletu.
15,4 x 22 cm

Zalecana technika dekoracji: Sitodruk 100 x 40 mm*

Qty.	25	50	100	>500
€	11,60	11,36	11,14	10,85



11971800

MARKS MAN

ETUI NA TABLET ODYSSEY

Brezent.

Objęte wzorem zastrzeżonym etui na tablet do 10" świetnie chroni sprzęt przed zarysowaniami i zabrudzeniami. Zapakowane w pudełko upominkowe Marksman. Nie zawiera tabletu.
21 x 25,5 cm

Zalecana technika dekoracji: Sitodruk 100 x 50 mm*

Qty.	25	50	100	>500
€	15,47	15,16	14,85	14,47

ETUI NA LAPTOP ODYSSEY

Brezent.

Objęte wzorem zastrzeżonym brezentowe etui zmieści większość laptopów 14". Podszywka z nyleksu. Zapakowane w pudełko upominkowe Marksman. Nie zawiera laptopa.
28 x 37 cm

Zalecana technika dekoracji: Sitodruk 150 x 100 mm*

Qty.	25	50	100	>500
€	17,40	17,05	16,71	16,28



11971900

ETUI NA TABLET ODYSSEY

Brezent.

Objęte wzorem zastrzeżonym etui na tablet, które może być używane jako stojak, z kilkoma kieszeniami oraz uchwytami do przechowywania kartek, papierów, długopisów oraz rysików. Odpowiednie dla 8" tabletów. Spakowane w pudełku upominkowym Marksman. Tablet oraz inne akcesoria nie są dołączone.
16,5 x 23 cm

Zalecana technika dekoracji: Sitodruk 40 x 100 mm*

Qty.	25	50	100	>500
€	24,20	23,71	23,24	22,64



11996200

ORGANIZER NA TABLET ODYSSEY

Brezent.

Objęte wzorem zastrzeżonym etui na tablet, które może być używane jako stojak. Posiada kilka kieszeni oraz uchwyty do przechowywania wizytówek, dokumentów, długopisów oraz stylusów. Mieści tablety 10". Spakowane w pudełku upominkowym Marksman. Tablet oraz inne akcesoria nie są dołączone.
22 x 29 cm

Zalecana technika dekoracji: Sitodruk 60 x 170 mm*

Qty.	25	50	100	>500
€	28,07	27,51	26,96	26,26



11996300



11983700

MARKS M AN

ETUI ODYSSEY NA iPad MINI

Brezent.

Objęte wzorem zastrzeżonym etui na iPad zawiera 20-kartkowy notes. Elastyczna pętla do przechowywania stylusa lub pióra. Rzep i podszewka z nyleksu skutecznie ochronią tablet przed zarysowaniami. Zestaw nie zawiera iPada i długopisu. Zapakowano w pudełko upominkowe Marksman. 16 x 1,5 x 20,7 cm

Zalecana technika dekoracji: Sitodruk 85 x 85 mm*

Qty.	10	25	50	>100
€	19,34	18,95	18,57	18,09



11972000

MARKS M AN

ETUI NA iPad ODYSSEY

Brezent.

Objęte wzorem zastrzeżonym etui ochroni iPada przed zadrapaniami i zabrudzeniami. Kompatybilne z iPadem 1, 2, 3 i 4. Dołączono notatnik 20-kartkowy w linie. Zapakowane w pudełko upominkowe Marksman. Nie zawiera iPada ani akcesoriów. 20,5 x 1,5 x 24,8 cm

Zalecana technika dekoracji: Sitodruk 100 x 90 mm*

Qty.	10	25	50	>100
€	25,15	24,64	24,15	23,52



12003000

MARKS M AN

ETUI ODYSSEY NA iPad AIR

Brezent.

Objęte wzorem zastrzeżonym etui na iPad air ochroni go przed zadrapaniami i zabrudzeniami. Kompatybilne z iPad air. Zawiera notes 20-kartkowy. Zapakowane w pudełko upominkowe Marksman. Nie zawiera iPada i akcesoriów. 18,5 x 1,5 x 24,8 cm

Zalecana technika dekoracji: Sitodruk 125 x 135 mm*

Qty.	10	25	50	>100
€	21,28	20,85	20,43	19,90



11954700

elleven

ETUI NA iPad Z NOTESEM A5

Nylon dot dobbly i scuba.

Wysokiej jakości, objęte wzorem zastrzeżonym, etui na iPad 1, 2, 3, 4 z zapięciem na zamek. Organizator wnętrza typu TechTrap. Przednia kieszeń z miejscem na wizytówki. Zawiera notes 30 kartkowy, 12,7 x 18,3 cm. Etui zapakowane w pudełko upominkowe. 21,5 x 3,5 x 28 cm

Zalecana technika dekoracji: Sitodruk 75 x 120 mm*

Qty.	25	50	100	>500
€	19,34	18,95	18,57	18,09



12356200

New

Avenue

ETUI NA iPad AIR FLIP

Imitacja skóry.

Objęte wzorem zastrzeżonym etui zaprojektowane na iPad Air z notesem, w którym zrobisz notatki oglądając multimedia z iPada. Zaprojektowane specjalnie na iPad Air. Ma przegrodę na wizytówki i pętlę na długopis. Zapakowane w pudełko upominkowe Project iQ.
29,4 x 23,5 x 2,8 cm

Zalecana technika dekoracji: Sitodruk 100 x 200 mm*

Qty.	10	25	50	>100
€	26,25	25,85	25,46	24,56

12356100

New

Avenue

ETUI NA iPad MINI FLIP

Imitacja skóry.

Objęte wzorem zastrzeżonym etui zaprojektowane na iPad mini z notesem, w którym zrobisz notatki oglądając multimedia z iPada. Zaprojektowane specjalnie na iPad mini. Ma przegrodę na wizytówki i pętlę na długopis. Zapakowane w pudełko upominkowe Project iQ.
25 x 19,5 x 2,5 cm

Zalecana technika dekoracji: Sitodruk 70 x 135 mm*

Qty.	25	50	100	>500
€	19,79	19,49	19,20	18,52

Avenue

ETUI NA iPad MINI

Neopren.

Objęte wzorem zastrzeżonym etui z grubego, trwałego neoprenu ochroni iPad Mini lub tablet 7". Etui zapinane na zamek. Wewnątrz iPad jest dodatkowo zabezpieczony poprzez futrzaną podszewkę. Funkcja Zoom "Access Tab" umożliwia ładowanie iPada jednocześnie znajdującego się wewnątrz etui. Zapakowano w pudełko upominkowe Avenue. Nie zawiera tabletu i akcesoriów.
13,5 x 1,6 x 21 cm

Zalecana technika dekoracji: Transfer 65 x 130 mm*

Qty.	50	100	250	>1.000
€	7,72	7,57	7,42	7,28



11988100

11988200



Avenue

ETUI NA iPad

Neopren.

Objęte wzorem zastrzeżonym etui z grubego, trwałego neoprenu ochroni iPad 1, 2, 3, 4, iPad Mini lub inny tablet. Etui zapinane na zamek. Wewnątrz iPad jest dodatkowo zabezpieczony poprzez futrzaną podszewkę. Funkcja Zoom "Access Tab" umożliwia ładowanie iPada jednocześnie znajdującego się wewnątrz etui. Zapakowano w pudełko upominkowe Avenue. Nie zawiera tabletu i akcesoriów.
20 x 2 x 25,5 cm

Zalecana technika dekoracji: Transfer 110 x 145 mm*

Qty.	25	50	100	>500
€	9,66	9,47	9,28	9,04

11957300

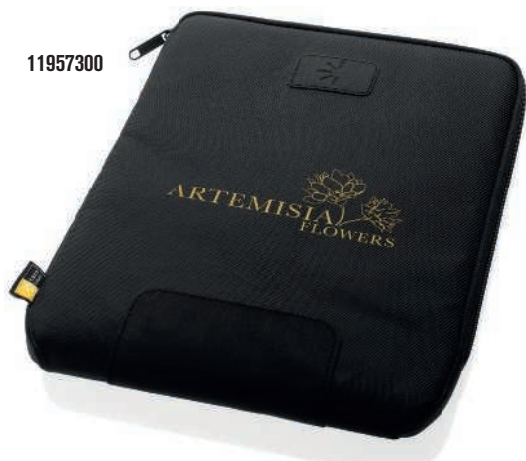

POKROWIEC NA iPad 7" - 10" CL

Nylon doobby.

Ochronne etui pomieści większość laptopów, notebooków z przekątną ekranu od 7" do 10". Uchwyt UltraSuede ułatwi wyjmowanie etui z plecaka, torby, czy walizki. Wzór zastrzeżony.

22,2 x 4 x 30,5 cm

Zalecana technika dekoracji: Sitodruk 130 x 105 mm*

Qty.	50	100	250	>1.000
★ €	9,54	9,44	9,35	9,09



Avenue's
Favourites

ETUI NA TABLET 10"

Poliester 300D.

Uniwersalne etui na tablety 9-10" z folio lub Smartcover™, dodatkowo z kieszenią na niezbędne akcesoria, takie jak słuchawki czy ładowarka. Wszystko w jednym miejscu i elegancki wygląd dzięki wszechstronnemu, innowacyjnemu etui.

21 x 4,5 x 28 cm

Zalecana technika dekoracji: Transfer 95 x 115 mm*

Qty.	50	100	250	>1.000
★ €	10,32	10,22	10,12	9,84



New

12010200



12007600



ETUI NA CHROMEBOOK™ 12.1"

Neopren.

Kompaktowe etui z neoprenu pozwala na bezpieczny transport netbooka, niezależnie, czy przенosisz go w ręce, w walizce, torbie czy plecaku. Kompatybilne z Chromebook™ lub Ultrabook™ z ekranami do 12,1". Zewnętrzna kieszeń zapinana na zamek zapewnia wygodne miejsce na zasilacz, kable i akcesoria. Ma wygodne uchwyty do przenoszenia.

31,5 x 3,8 x 23,8 cm

Zalecana technika dekoracji: Sitodruk 120 x 100 mm*

Qty.	25	50	100	>500
★ €	13,82	13,68	13,55	13,18

New



TORBA NA LAPTOP 13-14"

Poliester 300D.

Objęta wzorem zastrzeżonym, wyrafinowana torba z pikowanym wnętrzem zapewni modną, funkcjonalną ochronę Twojego laptopa.
37 x 2,4 x 27,5 cm

Zalecana technika dekoracji: Transfer 160 x 35 mm*

Qty.	25	50	100	>500
★ €	13,12	12,99	12,86	12,51



11960900



ETUI NA LAPTOP 13"

Poliester 300D.

Minimalistyczne etui na laptop do 13" z przednią kieszenią zapinaną na zamek, która pomieści iPad®, tablet do 10,1" lub akcesoria i słuchawki. Podwójna gąbka chroni zawartość przed zadrapaniami. Kompaktowe, zmieści się z łatwością do każdej torby.
37,5 x 4,3 x 26,9 cm

Zalecana technika dekoracji: Transfer 180 x 140 mm*

Qty.	25	50	100	>500
★ €	15,66	15,50	15,35	14,93



12007700

ZOBACZ WIDEO



WODOODPORNY POKROWIEC NA iPad

TPU.

Wodoodporny pokrowiec dla aktywnych użytkowników iPada 1, 2, 3 lub 4. Można użytkować iPada, kiedy urządzenie jest w etui.
19 x 1,2 x 24,2 cm

Zalecana technika dekoracji: Sitodruk 100 x 40 mm*

Qty.	25	50	100	>500
★ €	17,32	17,15	16,98	16,51



11961100

A man with dark, wavy hair and a light beard, wearing a blue blazer over a light blue shirt, is seated at a white desk. He is looking down at a gold smartphone that is mounted on a silver, minimalist stand. To his left, a portion of a silver laptop is visible. To his right, a clear glass pen holder contains several pens and pencils. The background is a plain, light-colored wall.

AKCESORIA
NA BIURKO
BY AVENUE



12345600

12345604

12345602

12345603

12345601

Avenue's
Favourites



12345605

ZOBACZ WIDEO



CLIPPI ORGANIZER DO KABLI

Silikon i ABS.

W domu, w biurze, czy w samochodzie, Clippi pomoże utrzymać Twoje kable w porządku. Elastyczny silikonowy uchwyt umożliwia szybkie wczepianie i wypinanie kabli. Zapakowano w pudełko upominkowe Gumbite. Wzór zastrzeżony.

ø 3,2 x 6,9 x 3,2 x 1,4 cm

Zalecana technika dekoracji: Tampodruk ø 8 mm*

Qty.	100	250	500	>1.000
€	1,92	1,88	1,84	1,79



12345900

ZOBACZ WIDEO



ORGANIZER DO SŁUCHAWEK TWISTI

Silikon i ABS.

Twisti pozwolą sprytnie skrócić zbyt długi kabel, aby się nie splątał i nie przeszkadzał. Zawinięty kabel wokół silikonowego trzonka i zablokuje na specjalnie zaprojektowanych końcówkach. Twisti ma dużą powierzchnię przeznaczoną pod nadruk. Zapakowano w pudełko upominkowe Gumbite. Wzór zastrzeżony.

ø 2,2 x 6,7 cm

Zalecana technika dekoracji: Tampodruk 40 x 6 mm*

Qty.	50	100	250	>1.000
€	1,84	1,80	1,77	1,72



12345905

12345904

12345902



12345903

12345901



12354505

12354504

12354502

12354503

12354501

ZOBACZ WIDEO

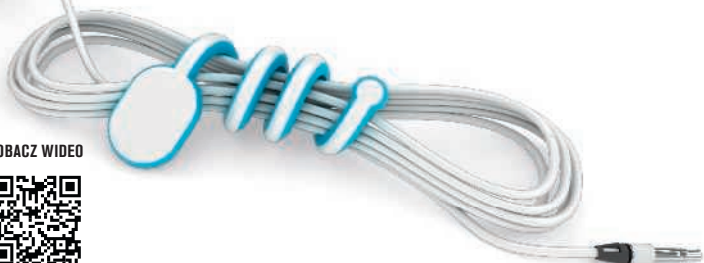

ORGANIZER DO KABLI LACI

PVC oraz stal.

Z Laci możesz owinać i przechować kabel każdego rozmiaru. Organizer jest płaski i elastyczny dla szybszego owijania i odwijania przewodów odtwarzacza mp3, ładowarki czy słuchawek. Produkt uporządkuje większość komputerowych kabli USB w Twoim domu i biurze. Na organizerze można owinać również grubsze i dłuższe przewody, np. od laptopa. Spakowany w pudełku upominkowym Gumbite. Wzór zastrzeżony.
1,9 x 21,3 x 0,4 cm



12354500

Zalecana technika dekoracji: Tampodruk 20 x 12 mm*

Qty.	50	100	250	>1.000
€	2,21	2,16	2,12	2,06



12346204

ZOBACZ WIDEO



ORGANIZER DO KABLI SPINNI

Plastik ABS i silikon.

Spinni jest unikalnym organizmem do kabli, który ma 2 silikonowe muszelki. Schowasz w nich kable, zapewniając schludny wygląd i czystość w Twoim miejscu pracy. Zapakowano w pudełko upominkowe Gumbite. Wzór zastrzeżony.
ø 7 x 3 cm



12346205



12346202



12346203



12346200



12346201

Zalecana technika dekoracji: Tampodruk ø 17 mm*

Qty.	50	100	250	>1.000
€	2,03	1,99	1,95	1,90

* Dostępne inne techniki dekoracji • Prosimy o kontakt dla mniejszej ilości niż wymagana do złożenia zamówienia



12345705

12345702

12345703

12345700

12345701



12345704

ZOBACZ WIDEO



SNAPPI ORGANIZER DO KABLI

Silikon i ABS.

Snappi utrzyma Twoje kable w porządku w prosty i zabawny sposób. Świetny do zastosowania w domu, w biurze, a w szczególności w podróży. Zapakowano w pudełko upominkowe Gumbite. Wzór zastrzeżony. 6,1 x 4,1 x 1,3 cm

Zalecana technika dekoracji: Tampodruk o 8 mm*

Qty.	50	100	250	>1.000
€	2,03	1,99	1,95	1,90

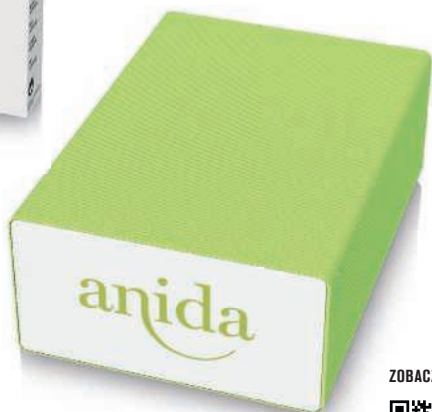

12354702

ZOBACZ WIDEO



12354705

12354704

12354703

12354700

12354701



CZYŚCIK BLOCKI

EVA oraz mikrofibra.

Delikatny blok EVA odpowiednio zaprojektowany dla tabletek, telefonów oraz eBooków, by czyścić nawet najtrudniejsze zakamarki. Wysokiej jakości mikrofibra efektywnie usuwa brud oraz tłuste zabrudzenia ze wszystkich ekranów. Spakowany w pudełko upominkowe Gumbite. Wzór zastrzeżony. 5,1 x 3,8 x 1,9 cm

Zalecana technika dekoracji: Tampodruk 20 x 10 mm*

Qty.	50	100	250	>1.000
€	2,08	2,04	2,00	1,94



12346001



ZOBACZ WIDEO



STOJAK NA TELEFON DOLLI

Plastik ABS i silikon.

Dolli bezpiecznie przymocuje Twój telefon do praktycznie każdej powierzchni, uwalniając Twoje ręce. Przymocuj swój telefon do przedniej szyby samochodu, biurka lub innej gładkiej powierzchni. Ruchoma konstrukcja w przegubie pozwoli skierować Twój telefon w dowolnym kierunku. Dolli przyda Ci się, jeśli zechcesz użyć telefonu jako nawigacji lub zegarka. Zapakowano w pudełko upominkowe Gumbite. Wzór zastrzeżony. $\varnothing 4 \times 8,4$ cm



12346005



12346004



12346002



12346003



12346000

Zalecana technika dekoracji: Tampodruk $\varnothing 8$ mm*

Qty.	50	100	250	>1.000
€	2,63	2,49	2,41	2,32



ZOBACZ WIDEO



STYLUS STYLI

Plastik ABS i silikon.

Masywny Styli zapewni komfortowe i precyzyjne użytkowanie urządzeń z ekranem dotykowym. Idealny do rysowania, pisania lub grania w gry na ekranie dotykowym. Zapakowany w pudełko upominkowe Gumbite. Wzór zastrzeżony.

$\varnothing 1,4 \times 11,5$ cm

Zalecana technika dekoracji: Tampodruk 28×6 mm*

Qty.	50	100	250	>1.000
€	2,89	2,81	2,67	2,59

Avenue's
Favourites



12346103



12346105



12346104



12346102



12346100



12346101

* Dostępne inne techniki dekoracji • Prosimy o kontakt dla mniejszej ilości niż wymagana do złożenia zamówienia



ZOBACZ WIDEO



ORGANIZER DO SŁUCHAWEK PULLI

Plastik ABS i silikon.

Zdecydowanie najlepszy organizer kabli na świecie! Pulli starannie owija kable na swoim elastycznym rękawie, dzięki czemu można dostosować je do wymaganej długości, zapewniając równocześnie wygodną dostępność. Wystarczy rozciągnąć rękaw do jego pełnej długości i puścić, aby wrócił do swojego oryginalnego rozmiaru, co zapobiegnie skręceniu kabla! Noś go w torbie, torebce lub trzymaj w szufladzie, a nigdy nie będziesz się martwić skręconym kablem. Zapakowany w pudełko Gumbite. Wzór zastrzeżony. ø 1,3 x 25,7 cm

Zalecana technika dekoracji: Tampodruk 30 x 7 mm*

Qty.	50	100	250	>1.000
€	2,52	2,47	2,42	2,36



10818104

10818103



10818105

10818100



10818102

10818101



ZOBACZ WIDEO



CZYŚCIK DROPPI

Plastik ABS, mikrofibra i silikon.

Ten zintegrowany z wysokiej jakości mikrofibra, mały i przenośny produkt czyszczący pomoże Ci szybko pozbyć się brudu oraz tłustych zabrudzeń z każdego ekranu dotykowego, zawsze i wszędzie. Dołączona mała smycz. Spakowane w pudełko upominkowe Gumbite. Wzór zastrzeżony. ø 3,5 x 2 cm

Zalecana technika dekoracji: Tampodruk ø 18 mm*



12354805

12354804

12354802

12354803

12354801

Qty.	50	100	250	>1.000
€	3,23	3,18	3,13	3,02

ZOBACZ WIDEO

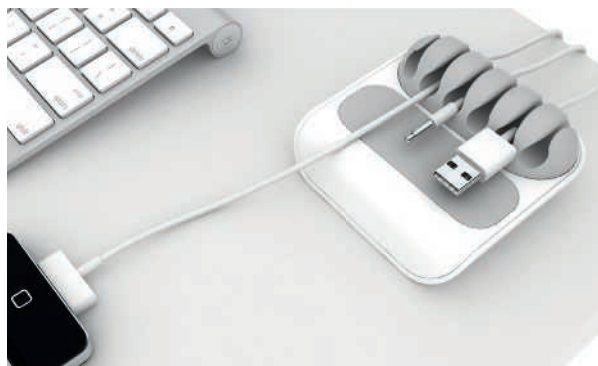

12345802



12345800



12345801



ORGANIZER DO KABLI STOPPI

Plastik ABS i silikon.

Biurowy organizer do kabli, który pomoże utrzymać porządek na Twoim biurku. Dzięki temu nie tylko pozostaną na swoich miejscach ale i nie zsuną się, gdy będą odłączone. Idealny do przewodów zasilających, usb, ładowarek do telefonów komórkowych, kabelków audio i innych. Zapakowany w pudełko upominkowe Gumbite. Wzór zastrzeżony. 8,6 x 8,6 x 3,5 cm

Zalecana technika dekoracji: Tampodruk 50 x 6 mm*

Qty.	50	100	250	>1.000
€	4,84	4,74	4,65	4,53



ZOBACZ WIDEO



STYLUS Z CZYŚCIKIEM CARDI

Plastik ABS, mikrofibra i silikon.

Styli Card jest zaprojektowany, by pisanie, rysowanie, szkicowanie było dla Ciebie bardziej komfortowe. Jest on bowiem nie tylko funkcjonalnym i wygodnym stylusem, ale również czyścikiem z wysokiej jakości mikrofibry, dzięki czemu efektywnie usuwa brud, kurz, plamy z delikatnych ekranów tabletu, laptopa, czytnika e-booków, monitora oraz smartfona. Spakowany w pudełko upominkowe Gumbite. Wzór zastrzeżony. 4,8 x 7,8 x ,8 cm

Zalecana technika dekoracji: Tampodruk 45 x 20 mm*

Qty.	50	100	250	>1.000
€	5,14	5,04	4,94	4,81

4 in 1 stylus!

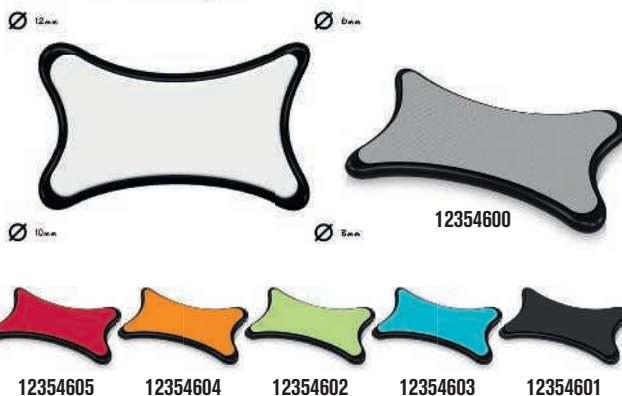

12354605

12354604

12354602

12354603

12354601



ZOBACZ WIDEO



STOJAK NA TELEFON LUB TABLET STANDI

Plastik ABS, silikon i TPE.

Standi zapewnia proste i funkcjonalne miejsce dla oparcia Twojego tabletu lub telefonu. Możesz oprzeć swoje urządzenia w pozycji niemal pionowej lub położyć je prawie na płasko. Antypoślizgowe krawędzie. Z tyłu jest miejsce na spinacze i inne drobiazgi. Może pomieścić 3 długopisy i / lub stylusy o różnych rozmiarach. Zapakowany w pudełko upominkowe Gumbite. Wzór zastrzeżony.

11,3 x 10,3 x 3,5 cm

Zalecana technika dekoracji: Tampodruk 50 x 8 mm*

Qty.	50	100	250	>1.000
€	8,71	8,54	8,37	8,15



10818201



10818205

ZOBACZ WIDEO



STOJAK NA TABLET LUB LAPTOP LITTI

TPR oraz ABS.

Litti sprawia, że pisanie na laptopie i tablecie staje bardziej komfortowe. Z udoskonaloną cyrkulacją powietrza, Twój komputer będzie działał ciszej i będzie się mniej nagrzewał. Posiada dwa uchwyty na kabelki, miejsce na pamięć USB oraz miejsce na rysik do ekranów dotykowych. Spakowany w pudełko upominkowe Gumbite. Wzór zastrzeżony.

6,3 x 33 x 3 cm

Zalecana technika dekoracji: Tampodruk 70 x 15 mm*

Qty.	50	100	250	>1.000
€	7,72	7,57	7,42	7,23



12354405



12354401

ZOBACZ WIDEO



STACJA DOKUJĄCA DOCKI

Plastik ABS i silikon.

Okaż trochę miłości swoim gadżetom. Docki to stacja dokująca, która pięknie prezentuje Twoje urządzenia, gdy się ładują. Zawiera wygodne, zabezpieczone gumą uchwyty w których z łatwością umieścisz kable tak, że będą na miejscu, ale nie na widoku. Zapakowana w pudełko upominkowe Gumbite. Wzór zastrzeżony.

12 x 22,6 x 10 cm

Zalecana technika dekoracji: Tampodruk 50 x 12 mm*

Qty.	25	50	100	>500
€	9,66	9,47	9,28	9,04



10818305



10818301



12354900



CENATRON®

ORGANIZER DO KABLI ZE STYLUSEM CENAPEN

Aluminium, silikon, TPR i naklejka 3M.

Cenapen jest stylusem do ekranów dotykowych przeznaczony do pisania, szkicowania, używania w telefonach i tabletach. Ma miękki, gumowy czubek przytwierdzony do korpusu, którego optymalna grubość gwarantuje dobry chwyt. Dołączony metalowy stojak z wbudowanym ogranicznikiem kabla. Spakowany w pudełku upominkowym Cenatron. Wzór zastrzeżony. ø 1,4 x 12 cm

Zalecana technika dekoracji: Tampodruk 40 x 8 mm*

Qty.	25	50	100	>500
€	15,47	15,16	14,85	14,47



12355200



CENATRON®

WZMACNIACZ DŹWIĘKU CENAWING

Aluminium i mikro przyssawki.

Cenawing jest wzmacniaczem dźwięku, który podnosi wydajność głośnika wbudowanego w tablet. Wzmacniacz samoistnie przyczepia się do tyłu Twojego urządzenia dzięki unikalnej plakietce z mikro przyssawkami. Spakowany w pudełku upominkowym Cenatron. Wzór zastrzeżony. 5 x 7 x 0,2 cm

Zalecana technika dekoracji: Tampodruk 40 x 40 mm*

Qty.	50	100	250	>1.000
€	7,72	7,57	7,42	7,23



* Dostępne inne techniki dekoracji • Prosimy o kontakt dla mniejszej ilości niż wymagana do złożenia zamówienia



reddot award 2014
winner

Avenue's
Favourites



12355000

CENATRON®

UCHWYT NA TELEFON CENASTAND

Aluminium i mikro przyssawki.

Zrobiony ręcznie z pojedynczego kawałka aluminium, Cenastand trzyma Twój telefon w nachyleniu kąta 66 stopni i zachowuje to nachylenie w pozycji poziomej jak i pionowej. Jest to możliwe dzięki technologii opartej na mikro przyssawkach. Cenastand jest minimalistycznym i eleganckim akcesorium na biurko, idealnym na konferencje oraz do wyświetlania filmów wideo bez użycia rąk. Może być używany jako prosta stacja dokująca. Spakowany w pudełku upominkowym Cenatron. Wzór zastrzeżony. Zwycięzca Red Dot Award 2014. 5,7 x 5,9 x 9,7 cm



Zalecana technika dekoracji: Tampodruk 30 x 15 mm*

Qty.	25	50	100	>500
€	15,47	15,16	14,85	14,47



12355100

CENATRON®

STOJAK NA TABLET LUB TELEFON CENABLADE

Aluminium, silikon i naklejka 3M.

Cenablade jest wysokiej klasy, precyzyjnie, ręcznie wykonanym aluminiowym stojakiem, dzięki któremu każdy tablet czy telefon zostanie zaprezentowany z industrialną nutą. Silikonowy walec sztywno trzyma urządzenie w wielu pozycjach - w zależności czy pragniesz pisać, czy oglądać filmy. Spakowany w pudełku upominkowym Cenatron. Wzór zastrzeżony. 12,5 x 7,5 x 3,4 cm

Zalecana technika dekoracji: Grawerowanie 65 x 8 mm*

Qty.	10	25	50	>100
€	19,34	18,95	18,57	18,09



TORBY I
PLECAKI
BY AVENUE

Avenue

TORBA KONFERENCYJNA YOSEMITE

Poliester 900D.

Torba na dokumenty z podwójnymi uchwytami z główną przegrodą zapinaną na zamek. Wewnątrz mała kieszeń zapinana na zamek.

34 x 2,5 x 25 cm

Zalecana technika dekoracji: Sitodruk 220 x 110 mm*

Qty.	50	100	250	>1.000
€	5,46	5,35	5,24	5,16

Avenue

TORBA NA RAMIĘ YOSEMITE NA TABLET 10"

Poliester 900D.

Torba na ramię z przednią przegrodą zapinaną na zamek.

Wewnątrz głównej przegrody mała kieszeń zapinana na zamek oraz wyścielana przegroda na tablet 10".

Regulowany pasek na ramię.

24 x 5 x 32 cm

Zalecana technika dekoracji: Sitodruk 130 x 100 mm*

Qty.	50	100	250	>1.000
€	7,71	7,56	7,41	7,29



Avenue

DUŻA TORBA YOSEMITE

Poliester 900D.

Torba z podwójnymi uchwytami, z główną przegrodą zapinaną na zamek. Wewnątrz mała kieszeń zapinana na zamek.

44 x 13 x 30 cm

Zalecana technika dekoracji: Sitodruk 260 x 140 mm*

Qty.	50	100	250	>1.000
€	7,23	6,99	6,83	6,62

■ ■ 11992400

■ 11992500



■ ■ ■ 11992600

Avenue



**TORBA KONFERENCYJNA YOSEMITE
NA LAPTOP 15.6"**

Poliester 900D.

Torba na laptopa z podwójnymi uchwytami, z wyścielaną przegrodą na laptopa, 4 wewnętrznymi kieszeniami, wewnętrzną oraz przednią kieszenią zapinaną na zamek. Dołączony wyścielany regulowany odcepiany pasek na ramię.
32 x 4 x 24 cm

Zalecana technika dekoracji: Sitodruk 160 x 90 mm*

Qty.	25	50	100	>500
€	12,86	12,60	12,35	12,14

Avenue



PLECAK YOSEMITE NA LAPTOP 15.6"

Poliester 900D.

Plecak na laptop 15,4" ma w głównej komorze zapinanej na zamek organizer oraz przednią przegrodę zapinaną na zamek.
30 x 15 x 43 cm

Zalecana technika dekoracji: Sitodruk 160 x 90 mm*

Qty.	25	50	100	>500
€	13,16	12,90	12,64	12,44



■ ■ ■ ■ ■ 11992800

Avenue



TORBA PODRÓŻNA YOSEMITE

Poliester 900D.

Torba podróżna z główną komorą i wewnętrzną kieszenią zapinaną na zamek oraz z regulowanym paskiem na ramię.
45 x 24 x 30 cm

Zalecana technika dekoracji: Sitodruk 150 x 100 mm*

Qty.	25	50	100	>500
€	15,43	15,12	14,81	14,57

■ ■ ■ ■ ■ 11992700

■ ■ ■ ■ ■ 11992900

* Dostępne inne techniki dekoracji • Prosimy o kontakt dla mniejszej ilości niż wymagana do złożenia zamówienia



■ ■ 11994800

■ 11994700

Avenue

TORBA ECHO NA LAPTOP 14"

Poliester 300D.

Objęta wzorem zastrzeżonym torba z detalami imitującymi zamsz, z kieszenią zapinaną na zamek na klapie i organizерem pod klapą, główną kieszenią z zamkiem błyskawicznym na laptop do 14". Odpinany, regulowany, wyściełany pasek na ramię. Zapakowana w etui upominkowe Avenue.
35,5 x 8,5 x 28 cm

Zalecana technika dekoracji: Sitodruk 210 x 110 mm*

Qty.	10	25	50	>100
€	27,29	26,74	26,20	25,52

Avenue

TORBA PODRÓŻNA ECHO

Poliester 300D.

Objęta wzorem zastrzeżonym torba z detalami imitującymi zamsz. Przednia kieszeń z zamkiem błyskawicznym, mała kieszonka z zamkiem błyskawicznym wewnątrz głównej przegrrody zamykanej na zamek, odpinany, regulowany wyściełany pasek na ramię. Zapakowana w etui upominkowe Avenue.
50 x 27 x 30 cm

Zalecana technika dekoracji: Sitodruk 100 x 120 mm*

Qty.	10	25	50	>100
€	27,29	26,74	26,20	25,52



■ ■ ■ ■ 11994600

■ ■ ■ ■ 11994500

Avenue's Favourites

Avenue ■ ■ ■

TORBA KONFERENCYJNA ECHO NA LAPTOP 15,6"

Poliester 300D.

Objęta wzorem zastrzeżonym torba z detalami imitującymi zamsz, główną kieszeń z zamkiem błyskawicznym, wyściełaną przegrodą na laptop do 15,6" oraz regulowanym, wyściełanym paskiem na ramię. Zapakowana w etui upominkowe Avenue.
40 x 10,5 x 30 cm

Zalecana technika dekoracji: Sitodruk 260 x 100 mm*

Qty.	10	25	50	>100
€	25,19	24,68	24,19	23,56

Avenue ■ ■ ■ ■

PLECAK ECHO NA LAPTOP 15,6"

Poliester 300D.

Objęty wzorem zastrzeżonym plecak z detalami imitującymi zamsz. Przednia kieszeń z zamkiem błyskawicznym, łatwo dostępna górna kieszeń oraz regulowane, wyściełane szelki. Zapakowany w etui upominkowe Avenue.
30 x 14 x 48 cm

Zalecana technika dekoracji: Sitodruk 160 x 120 mm*

Qty.	10	25	50	>100
€	29,38	28,79	28,22	27,48

* Dostępne inne techniki dekoracji • Prosimy o kontakt dla mniejszej ilości niż wymagana do złożenia zamówienia

Avenue

TORBA KONFERENCYJNA NORTH SEA

Brezent.

Objęta wzorem zastrzeżonym torba konferencyjna z główną kieszenią zamykaną na zamek i przednią kieszenią zamykaną na zamek. Odpinany, regulowany pasek z wyściełaną podkładką na ramię. Spakowana w etui upominkowe Avenue.

40 x 5,5 x 29 cm

Zalecana technika dekoracji: Sitodruk 220 x 110 mm*

Qty.	10	25	50	>100
€	19,34	18,95	18,57	18,09



11996500



11980100

Avenue

PLECAK NORTH SEA

Brezent.

Objęty wzorem zastrzeżonym, wodoodporny plecak z zamykaną na zamek komorą główną z przegrodą na większość laptopów do 15,4". Ma zapinaną na zamek średnią przegrodę z kieszenią na drobiazgi takie jak telefon. Pionowa przednia kieszeń zapinana na zamek. Regulowane, wyściełane szelki, wzmocniony górny uchwyt do przenoszenia. Zapakowany w etui upominkowe Avenue.

33 x 14 x 46 cm

Zalecana technika dekoracji: Sitodruk 100 x 100 mm*

Qty.	10	25	50	>100
€	31,63	30,36	29,17	28,52

Avenue

TORBA NA RAMIĘ NORTH SEA

Brezent.

Objęta wzorem zastrzeżonym, wodoodporna torba, komora główna z zamknięciem przedniej kłapy na rzep. Torba ma kieszeń wewnętrzną oraz przednią kieszeń zapinaną na zamek. Pod kłapą kieszeń zamykana na zamek. Regulowany pasek na ramię. Zapakowana w etui upominkowe Avenue.

37,5 x 13,5 x 32 cm

Zalecana technika dekoracji: Sitodruk 170 x 80 mm*

Qty.	10	25	50	>100
€	23,21	22,75	22,29	21,71



11980200



■ 11980000

■ ■ 11980300

Avenue's Favourites

Avenue

TORBA PODRÓŻNA NORTH SEA

Brezent.

Objęta wzorem zastrzeżonym, wodoodporna torba podróżna. Główna komora zapinana na zamek. Przednia kieszeń zapinana na zamek. Odpinany i regulowany pasek na ramię. Uchwyty na górze i na obu stronach. Zapakowana w etui upominkowe Avenue.
52 x 32 x 32 cm

Zalecana technika dekoracji: Sitodruk 150 x 60 mm*

Qty.	10	25	50	>100
€	41,01	39,38	37,82	36,22

Avenue

DUŻA TORBA PODRÓŻNA NORTH SEA

Brezent.

Objęta wzorem zastrzeżonym, wodoodporna torba podróżna. Główna komora zapinana na zamek. Przednia kieszeń zapinana na zamek. Górny uchwyt wyściełany z zamknięciem na rzep. Odpinany i regulowany pasek na ramię. Uchwyty na górze i na obu stronach. Zapakowana w etui upominkowe Avenue.
64 x 37 x 37 cm

Zalecana technika dekoracji: Sitodruk 150 x 60 mm*

Qty.	10	25	50	>100
€	42,57	41,72	40,88	39,82



11980702



11980700



11980701

Avenue

PLECAK BLUE RIDGE

Poliester 300D o wysokiej gęstości.

Duża komora główna zapinana na zamek z kilkoma kieszeniami wewnątrz. Przedłużony zamek dużej przedniej kieszeni. Boczne kieszenie zapinane na zamek. Wyścielany panel tylny dla wygody. Regulowane wyścielane szelki, wzmocniony górny uchwyt do przenoszenia.
27 x 17 x 49 cm

Zalecana technika dekoracji: Sitodruk 100 x 100 mm*

Qty.	25	50	100	>500
€	12,49	12,24	11,99	11,80

Avenue

PLECAK BOSTON NA LAPTOP 15.6"

Poliester 300D.

Wewnątrz głównej przegrody znajdują się wyścielana kieszeń na laptopa i organizer, 2 przednie kieszenie zapinane na suwak oraz aluminiowa rączka i wyścielane regulowane szelki.

29 x 10 x 38 cm

Zalecana technika dekoracji: Sitodruk 110 x 110 mm*

Qty.	25	50	100	>500
€	15,53	15,04	14,72	14,54



11992000

Avenue

PLECAK HARLEM NA LAPTOP 14"

Poliester 600D.

Wydzielona przegroda na laptopa z tyłu torby, duża główna przegroda, kieszeń z łatwym dostępem na górze, przednia kieszeń zapinana na suwak, organizer oraz wyścielane szelki.
28 x 13 x 40 cm

Zalecana technika dekoracji: Sitodruk 120 x 90 mm*

Qty.	25	50	100	>500
€	17,62	17,07	16,58	16,28



11992100



■ 11976800

■ ■ 11979400

Avenue

PLECAK DOWN

Nylon.

Objęty wzorem zastrzeżonym wyścielany plecak z wyścielanymi regulowanymi ramiączkami oraz wyścielanym uchwytem. Zapinana kieszeń z przodu i duża, zapinana kieszeń główna. Plecak zapakowany w etui upominkowe Avenue.

31,5 x 14,5 x 42 cm

Zalecana technika dekoracji: Transfer 130 x 25 mm*

Qty.	10	25	50	>100
€	25,07	24,57	24,08	23,45

Avenue

PLECAK JOURNEY NA LAPTOP 15.4"

Poliester 600D.

Duża główna komora zapinana na dwa zamki błyskawiczne, zawierająca wyścielany przedział na laptop 15.4" z paskiem na rzep. Wzmocniona gumowana rączka do przenoszenia. Nie zawiera akcesoriów.

31,7 x 12,7 x 43 cm

Zalecana technika dekoracji: Sitodruk 100 x 130 mm*

Qty.	25	50	100	>500
€	19,94	19,54	19,15	18,84

* Dostępne inne techniki dekoracji • Prosimy o kontakt dla mniejszej ilości niż wymagana do złożenia zamówienia



11979500

Avenue

PLECAK CONTINENTAL NA LAPTOP 15.4"

Poliester 600D.

Część z laptopem można rozłożyć na płasko na pasie skanera, co ułatwia kontrolę na lotnisku. Pomiędzy większość laptopów 15,4". Główny przedział zapinany na zamek, przednie kieszonki zapinane na zamek, luksusowy panel organizacyjny wewnątrz oraz kółko do kluczy. Zapinana na zamek kieszonka na górnej części z wyjściem na słuchawki. Wzór zastrzeżony. Zapakowany w etui upominkowe Avenue.

29,2 x 15,2 x 41,9 cm

Zalecana technika dekoracji: Sitodruk 150 x 80 mm*

Qty.	10	25	50	>100
€	23,44	22,52	21,61	20,82



11950600

Avenue

PLECAK CHECKMATE NA LAPTOP 15"

Poliester 600D oraz PVC.

Część z laptopem można rozłożyć na płasko na taśmie skanera, co ułatwia kontrolę na lotnisku. Pomiędzy laptop 15". Przednia komora na zamek zawiera panel organizacyjny i przedział na dokumenty. Wzór zastrzeżony.

33 x 15,2 x 45 cm

Zalecana technika dekoracji: Transfer 170 x 140 mm*

Qty.	10	25	50	>100
€	27,08	26,54	26,01	25,33



11936302



11936305



11936304



11936300

Avenue

PLECAK HIKERS

Poliester 600D.

Plecak turystyczny z kilkoma kieszonkami, wyścielonym tyłem oraz wygodnymi szelkami. Zapakowany w etui upominkowe non-woven.

28 x 16,5 x 48 cm

Zalecana technika dekoracji: Transfer 85 x 40 mm*

Qty.	10	25	50	>100
€	26,94	25,86	24,81	24,51



11988300

Avenue

PLECAK DAY TRIPPER NA LAPTOP 16"

Poliester 600D.

Ten lekki plecak zawiera kieszeń, która pomieści laptopa wielkości 16", chroniąc go przed uszkodzeniami, z dostępem z boku. Główna przegroda ma wyścielaną kieszeń z podszewką z nyllexu na iPad, zamykaną na zamek. Zapinana na zamek górna kieszeń zawiera panel organizacyjny oraz wyjście na słuchawki. Zapinana na zamek dolna przednia kieszeń, tworząca dodatkową przestrzeń na bezpieczne przechowywanie przedmiotów. Górna kieszeń z podszewką, w której przechowasz cenne przedmioty, idealna do okularów przeciwsłonecznych. Dwie kieszenie boczne zamykane na zamek. Uchwyt z neoprenu. Tylony panel uformowany z materiału EVA zapewnia wentylację pleców nie zwiększając wagi plecaka. Wyścielane ramiączka z kieszenią na telefon. Tylony panel zaprojektowany, aby przymocować plecak do walizki na kółkach. Objęty wzorem zastrzeżonym plecak jest zapakowany w etui upominkowe Avenue.

34 x 20,5 x 46,5 cm

Zalecana technika dekoracji: Transfer 150 x 130 mm*

Qty.	10	25	50	>100
€	52,09	50,50	48,99	46,45

Avenue

PLECAK COMPU NA LAPTOP 15.4"

Poliester 600D.

Część z laptopem można rozłożyć na płasko na pasie skanera co ułatwia kontrolę na lotnisku. Kieszeń przystosowana jest do laptopów 15.4" i jest dostępna od boku. Komora główna zawiera zamykaną na zamek kieszeń na tablet z podszewką z nyllexu. Górna kieszeń zamykana na zamek zawiera wyjście na słuchawki. Wyjątkowy uchwyt do podnoszenia oraz neoprenowy uchwyt do noszenia. Tył plecaka został zaprojektowany tak, aby pasował do walizek na kółkach. Wzór zastrzeżony. Plecak zapakowany w etui upominkowe Avenue.

34,2 x 17,7 x 45,7 cm

Zalecana technika dekoracji: Sitodruk 120 x 115 mm*

Qty.	10	25	50	>100
€	46,91	45,05	43,22	41,63



11979600

Avenue

PLECAK NA LAPTOP 15.4"

Nylon 840D.

Objęty wzorem zastrzeżonym plecak z wyścielaną przegroda na laptop 15.4". Ma kieszenie na dokumenty i drobiazgi. Zapakowany w etui upominkowe non woven.

32 x 25 x 44 cm

Zalecana technika dekoracji: Transfer 130 x 130 mm*

Qty.	10	25	50	>100
€	52,19	51,15	50,12	48,82



11907600



11991300

Avenue

TORBA KONFERENCYJNA HARLEM NA LAPTOP 14"

Poliester 600D.

Wyścielana główna przegroda na laptop, przednia kieszeń z organizery zapinana na suwak oraz regulowany pasek na ramię. 36,7 x 4,8 x 26,7 cm

Zalecana technika dekoracji: Sitodruk 190 x 90 mm*

Qty.	50	100	250	>1.000
€	7,53	7,38	7,23	7,12



11977100

Avenue

TECZKA DOWN NA LAPTOP 15.4"

Nylon.

Objęta wzorem zastrzeżonym wyścielana torba na większość laptopów 15,4", z podwójnymi wyścielanymi rączkami. Torba zapakowana w etui upominkowe Avenue.

39 x 2 x 27 cm

Zalecana technika dekoracji: Transfer 200 x 25 mm*

Qty.	50	100	250	>1.000
€	9,66	9,47	9,28	9,04



11991401



11991402



11991400

Avenue

TORBA KONFERENCYJNA SALEM NA LAPTOP 15.6"

Poliester 600D.

Zapinana na rzep kłapa z kieszenią zapinaną na zamek, przestronna główna komora z przegrodą na laptopa, 4 wewnętrzne kieszenie, 3 pętelki na długopisy, wyścielany regulowany pasek na ramię oraz uchwyt mocujący do walizki z tyłu torby.

41,5 x 15,5 x 31 cm

Zalecana technika dekoracji: Sitodruk 180 x 140 mm*

Qty.	25	50	100	>500
€	14,76	14,27	13,87	13,52



11979200

Avenue

TORBA EXPRESS NA LAPTOP 15"

Poliester 600D i nylon.

Objęta wzorem zastrzeżonym torba pomieści laptop 15". Główny przedział ma wbudowane miękkie etui na laptop. Przednia kieszka, zamykana na zamek zawiera kieszonki organizera. Boczne kieszenie z siateczki. Regulowany pasek na ramię oraz 2 rączki do przenoszenia. Torba zapakowana w etui upominkowe Avenue.

39,3 x 10 x 30,5 cm

Zalecana technika dekoracji: Sitodruk 160 x 90 mm*

Qty.	25	50	100	>500
€	15,47	15,16	14,85	14,47



11991500

Avenue

Avenue's Favourites

TORBA KONFERENCYJNA NEW JERSEY NA LAPTOP 15.6"

Poliester 1680D.

Torba z podwójnymi rączkami z przegrodą na laptop znajdującą się w głównej komorze, kieszeń na tablet 10", profesjonalny organizator w przedniej kieszeni zapinanej na zamek, uchwyt mocujący do walizki na tyle torby oraz wyścielany odpinany pasek na ramię.

40 x 7 x 30 cm

Zalecana technika dekoracji: Transfer 200 x 140 mm*

Qty.	25	50	100	>500
€	16,55	16,06	15,57	15,27



11936701

Avenue

TORBA NEBRASKA NA LAPTOP 16"

Poliester 600D.

Stylowa torba z metalową rączką i regulowanym paskiem na ramię. Główna przegroda zapinana na zamek z kilkoma kieszeniami i wyścielaną przegrodą na laptop. Kieszeń na przedzie na zamek i kieszeń z tyłu na zamek.

40 x 7 x 31 cm

Zalecana technika dekoracji: Sitodruk 165 x 115 mm*

Qty.	10	25	50	>100
€	24,63	23,63	22,66	21,84



11943100

Avenue

TORBA NA LAPTOP 15,4" SECURITY FRIENDLY

Poliester 600D oraz PVC.

Objęta wzorem zastrzeżonym torba zgodna z normami TSA. Ma główną przegrodę oraz przednią kieszeń na zamek z kilkoma mniejszymi kieszeniami wewnątrz. Zapakowana w etui upominkowe non woven.

42 x 9 x 33 cm

Zalecana technika dekoracji: Sitodruk 160 x 60 mm*

Qty.	10	25	50	>100
€	26,04	25,65	25,26	24,37

* Dostępne inne techniki dekoracji • Prosimy o kontakt dla mniejszej ilości niż wymagana do złożenia zamówienia



11979300

Avenue

TECZKA LUX NA LAPTOP 15,4"

Poliester ripstop 300D oraz poliester 600D.

Główny przedział na zamek, pomieści laptop 15,4". Przednia kieszeń na zamek zawierająca małe kieszonki organizacyjne. Narożna kieszeń szybkiego dostępu. Zapinana kieszonka na akcesoria i USB. Ukryta kieszeń z siatki na przodzie. uchwyty do przenoszenia oraz regulowany, odczepiany i komfortowy pasek na ramię. Tylna kieszeń na zamek i uchwyt do przymocowania na walizce. Wzór zastrzeżony. Torba zapakowana w etui upominkowe Avenue.

40,6 x 10 x 30,4 cm

Zalecana technika dekoracji: Transfer 160 x 130 mm*

Qty.	10	25	50	>100
€	27,08	26,54	26,01	25,33

Avenue

TORBA PODRÓŻNA DOWN

Nylon.

Objęta wzorem zastrzeżonym wyścielana torba z wyścielonym regulowanym paskiem na ramię i podwójnymi wyścielonymi rączkami. Przednia kieszeń na zamek, boczna rączka oraz mała kieszeń, zamykana na zamek, w głównej przegrodzie. Torba zapakowana w etui upominkowe Avenue.

51 x 26 x 26 cm

Zalecana technika dekoracji: Transfer 170 x 25 mm*

Qty.	10	25	50	>100
€	25,90	25,12	24,33	23,52



11977000



12003300

Avenue's
Favourites

Avenue

New

TORBA NEOTEC

Poliester 600D.

Duży, zapinany na zamek przedział główny, wentylowana boczna kieszeń z oddzielną, zapinaną na zamek kieszenią na buty, wykonaną z siatki. Wentylowana boczna kieszeń. Zapinana na zamek twarda kieszeń EVA, która ochroni małe urządzenia elektroniczne. Wyścielane i regulowane szelki oraz uchwyty. Zapakowana w etui upominkowe Avenue.

50,8 x 33 x 27,9 cm

Zalecana technika dekoracji: Transfer 150 x 90 mm*

Qty.	10	25	50	>100
€	36,76	36,03	35,30	34,39

Avenue

New

PLECAK NA KÓŁKACH NA LAPTOP 17"

Nylon 840D.

Główna komora zawiera przegrody na dokumenty oraz etui, które zmieści większość laptopów do 17". Przednia kieszeń ma organizer oraz kieszonkę na multimedia z wyjściem na słuchawki. Teleskopowa rączka i dwa kółka z przykrywkami, aby można było wygodnie ciągnąć go za sobą. Chowane szelki oraz niezwykle komfortowy uchwyt do noszenia. Zapakowany w etui upominkowe Avenue.

17,7 x 36 x 48,2 cm

Zalecana technika dekoracji: Sitodruk 90 x 90 mm*

Qty.	10	25	50	>100
€	61,93	60,69	59,47	57,93



12003400



11951100

Avenue

PLECAK NA LAPTOP 15"

Poliester 600D oraz PVC.

Plecak spełniający wymagania dla bagażu kabinowego, wyposażony w cztery przestronne zapinane na zamek kieszenie. Plecak ma przegrodę na laptop 15". Z przodu zapinana na zamek kieszeń z organizatorem. Twarda powłoka EVA na przedniej kieszeni chroni małe urządzenia elektroniczne.

39 x 25 x 53 cm

Zalecana technika dekoracji: Transfer 70 x 100 mm*

Qty.	2	5	25	>50
€	109,01	104,66	100,51	98,15

11936400



Avenue

TORBA NA KÓŁKACH

Poliester 600D.

Prosta, lecz niesamowicie funkcjonalna, objęta wzorem zastrzeżonym torba na kółkach o wymiarach bagażu kabinowego, idealna na krótką podróż, zawiera przedział na laptop 15,4" oraz mniejsze kieszenie na różne drobiazgi i akcesoria. Zapakowana w upominkowe etui Avenue.
36 x 19 x 43 cm

Zalecana technika dekoracji: Sitodruk 150 x 45 mm*

Qty.	2	5	25	>50
€	57,44	55,17	52,99	51,61

11922900



Avenue

TORBA NA KÓŁKACH ORANGE LINE

Poliester 1680D.

Objęta wzorem zastrzeżonym torba na kółkach z wyścielną przegrodą na laptop 17", która mieści się w wymiarach bagażu kabinowego. Oddzielna przegroda na dokumenty, przedni przedział na mniejsze akcesoria oraz odpinany pokrowiec na pamięci USB. Zapakowana w etui upominkowe Avenue.
42 x 22 x 44 cm

Zalecana technika dekoracji: Transfer 200 x 120 mm*

Qty.	2	5	25	>50
€	126,78	122,31	117,98	113,12



11922800

Avenue

WALIZKA AIRPORTER ORANGE LINE

Poliester 1680D.

Objęta wzorem zastrzeżonym walizka na kółkach z możliwością powiększenia przedniej komory. Główna komora na zamek z paskiem przytrzymującym ubrania. Zapakowana w etui upominkowe Avenue.
37,5 x 26 x 58 cm

Zalecana technika dekoracji: Transfer 120 x 80 mm*

Qty.	2	5	25	>50
€	84,42	81,09	77,84	74,32



11947000

Avenue

WALIZKA AIRPORTER ORANGE LINE SPINNER

Poliester 1680D.

Dzięki czterem kółkom możesz manewrować swoją walizką bez przeszkód i we wszystkich kierunkach. Zgodna z wymiarami bagażu kabinowego. Zapakowana w etui upominkowe Avenue.
36 x 20 x 50 cm

Zalecana technika dekoracji: Transfer 170 x 70 mm*

Qty.	2	5	25	>50
€	83,23	81,56	79,92	77,85

New

12003200

12003201



Avenue

Avenue's
Favourites

ROZKŁADANY BAGAŻ POKŁADOWY 21"

Poliester 600D.

Bagaż o rozmiarze 21", mieszczący się w wymiarach bagażu pokładowego, z rozkładaną główną kieszenią oraz chowanym uchwytem, który można zablokować na jednej z dwóch wysokości za pomocą przycisku. Dwie zewnętrzne kieszenie zapinane na zamek, wewnątrz paski oraz przedział zapinany na zamek, które trzymają zawartość na miejscu. Lekka i wygodna. Przegroda z siateczki pozwala oddzielić od siebie odzież. Uchwyty na górze i boku walizki pozwalają na wygodne noszenie. Na tylnym panelu etykieta na dane adresowe i zapinana kieszeń na bilety i inne dokumenty. Zapakowana w etui upominkowe Avenue. 33 x 17,7 x 53,3 cm

Zalecana technika dekoracji: Sitodruk 150 x 60 mm*

Qty.	10	25	50	>100
€	58,06	56,89	55,75	54,31



* Dostępne inne techniki dekoracji • Prosimy o kontakt dla mniejszej ilości niż wymagana do złożenia zamówienia

Avenue

WALIZKA 17" MOBILNE BIURO POZIOMA SPINNER

Poliwęglan i ABS.

Superlekka, twarda walizka zawierająca przenośne biuro. Spełnia wymagania bagażu kabinowego i jest łatwa do prowadzenia dzięki czterem kółkom. Luksusowe wnętrze walizki z przegrodami na dokumenty i artykuły biurowe. Zamykana na zamek błyskawiczny z szyfrowym zamkiem TSA. Wzór zastrzeżony. Zapakowana w etui upominkowe Avenue.
44 x 21 x 41,5 cm

Zalecana technika dekoracji: Tampodruk 57 x 20 mm*

Qty.	2	5	25	>50
€	73,55	72,07	70,63	68,79

■ 11957400

Avenue

WALIZKA KABINOWA SPINNER 20"

Poliwęglan i ABS.

Objęta wzorem zastrzeżonym, spełniająca warunki bagażu kabinowego walizka spinner z 4 kółkami dla lepszego manewrowania w zatłoczonych miejscach. Wewnętrzny organizator oraz zamknięcie na zamek błyskawiczny z szyfrowym zamkiem TSA. Zapakowana w etui upominkowe Avenue.
38 x 23 x 57 cm

Zalecana technika dekoracji: Tampodruk 57 x 20 mm*

Qty.	2	5	25	>50
€	72,25	71,24	70,43	69,21

Avenue

WALIZKA SPINNER 24"

Poliwęglan i ABS.

Objęta wzorem zastrzeżonym walizka spinner z 4 kółkami dla lepszego manewrowania w zatłoczonych miejscach. Wewnętrzny organizator oraz zamknięcie na zamek błyskawiczny z szyfrowym zamkiem TSA. Zapakowana w etui upominkowe Avenue.
44 x 28 x 67 cm

Zalecana technika dekoracji: Tampodruk 57 x 20 mm*

Qty.	2	5	25	>50
€	79,76	78,16	76,59	74,60

■ 11957401





■ ■ 11957600

■ ■ ■ 11957700

■ ■ ■ 11957701

■ ■ 11957601



TORBA OAKLAND NA LAPTOP 14"

Poliester 600D.

Objęta wzorem zastrzeżonym torba z przednią kieszenią, zapinaną na wodoodporny zamek. Główna kieszeń zawiera wyścielane etui, które pomieści większość laptopów do 14", kieszeń na tablet 10" (iPad) oraz zapinaną na zamek kieszeń. Torba ma także podwójne uchwyty do noszenia, wyścielaną tylną ściankę, tunel do przymocowania na walizce oraz odpinany, regulowany pasek na ramię z wyścielaną poduszką. Zapakowana w etui upominkowe US Basic.

37 x 8 x 29 cm

Zalecana technika dekoracji: Sitodruk 250 x 90 mm*

Qty.	25	50	100	>500
€	17,40	17,05	16,71	16,28



12007200

12007202



12007100

12007102



12006700

12006702



TORBA KURIERSKA OAKLAND NA LAPTOP 15,6"

Poliester 600D.

Objęta wzorem zastrzeżonym torba kurierska z wodoodpornym zamkiem na klapie. Główna przegroda ściągana sznurkiem, przykryta klapą i zabezpieczona 2 sprzączkami, zawiera wyścielaną kieszeń, która zmieści większość laptopów do 15,6", oraz przegrodę na tablet 10" (iPad) i zapinaną na zamek kieszonkę. Ma także zapinaną kieszonkę pod klapą, boczną kieszeń na butelkę, wzmocniony uchwyt na górze, który może służyć do przymocowania torby do walizki, wyściełany tył torby i odpinany, regulowany pasek z wyścielaną częścią na ramię. Zapakowany w etui upominkowe US Basic.

37,5 x 14 x 24,5 cm

Zalecana technika dekoracji: Sitodruk 90 x 100 mm*

Qty.	25	50	100	>500
€	21,28	20,85	20,43	19,90

PLECAK OAKLAND NA LAPTOP 15,6"

Poliester 600D.

Objęty wzorem zastrzeżonym plecak z wodoodpornym zamkiem na przedniej kieszeni. Główna przegroda zapinana na zamek, zawiera wyścielaną kieszeń, która zmieści większość laptopów do 15,6" i zapinaną na zamek kieszonkę. Ma także wzmocniony uchwyt na górze, regulowane, wyściełane szelki i wyściełane plecy z wentylacją pośrodku. Zapakowany w etui upominkowe US Basic.

30 x 13 x 44 cm

Zalecana technika dekoracji: Sitodruk 160 x 90 mm*

Qty.	25	50	100	>500
€	19,34	18,95	18,57	18,09



12006800

12006802



12006900

12006902



PLECAK Z KLAPĄ OAKLAND NA LAPTOP 15,6"

Poliester 600D.

Objęty wzorem zastrzeżonym plecak z wodoodpornym zamkiem na przedniej kieszeni. Główna przegroda ściągana sznurkiem, przykryta klapą i zabezpieczona 2 sprzączkami, zawiera wyścielaną kieszeń, która zmieści większość laptopów do 15,6", boczną kieszeń na butelkę i zapinaną na zamek kieszonkę. Ma także wzmocniony uchwyt na górze, regulowane, wyściełane szelki i wyściełane plecy z wentylacją pośrodku. Zapakowany w etui upominkowe US Basic.

30 x 18 x 44 cm

Zalecana technika dekoracji: Sitodruk *

Qty.	25	50	100	>500
€	25,15	24,64	24,15	23,52

TORBA SPORTOWA OAKLAND

Poliester 600D.

Objęta wzorem zastrzeżonym torba z wodoodpornym zamkiem na przedniej kieszeni. Główna przegroda zapinana na zamek zawiera zapinaną na zamek kieszonkę na drobniaki oraz ukryty, oddzielony przedział na buty, zapinany na zamek. Torba ma podwójne uchwyty i regulowany pasek z wyścielaną poduszką na ramię. Zapakowana w etui upominkowe US Basic.

48 x 27 x 27 cm

Zalecana technika dekoracji: Sitodruk 100 x 80 mm*

Qty.	25	50	100	>500
€	19,34	18,95	18,57	18,09





MARKS M AN

TORBA KONFERENCYJNA NA TABLET NAVIGATOR

Poliester 600D o wysokiej gęstości.

Objęta wzorem zastrzeżonym torba z zapinaną na zamek kieszenią przednią z organizerem. Zapinana kieszeń główna, w której zmieści się laptop 13" i tablet. Uchwyty do noszenia. Elastyczny tunel z pętlą na gazetę. Zapakowana w torbę upominkową Marksman.

32 x 4 x 25 cm

Zalecana technika dekoracji: Sitodruk 160 x 120 mm*

Qty.	25	50	100	>500
€	19,34	18,95	18,57	18,09

Avenue's Favourites



MARKS M AN

TORBA KONFERENCYJNA NAVIGATOR NA LAPTOP 14"

Poliester 600D o wysokiej gęstości.

Objęta wzorem zastrzeżonym torba z zapinaną na zamek kieszenią przednią, zapinaną główną kieszenią z organizerem, kieszenią na laptop 14" oraz przedziałem na tablet. Odpinany, regulowany pasek na ramię. Uchwyty do noszenia. Tunel do przymocowania na walizce. Elastyczny tunel z pętlą na parasol lub butelkę z wodą. Dostarczona w torbie upominkowej Marksman.

37 x 8 x 29 cm

Zalecana technika dekoracji: Sitodruk 210 x 100 mm*

Qty.	10	25	50	>100
€	30,01	29,40	28,82	28,07



MARKS M AN

TORBA KURIERSKA NAVIGATOR NA LAPTOP 14"

Poliester 600D o wysokiej gęstości.

Objęta wzorem zastrzeżonym torba na ramię, z zapinaną na zamek kieszenią na kłapie. Dwie zapinane kieszenie na przodzie, środkowa kieszeń pod kłapą, zapinana na zamek, z organizerem w środku. Zapinana kieszeń główna na laptop 14" i tablet. Odpinany, regulowany pasek na ramię. Uchwyty do noszenia. Tunel do przymocowania na walizce. Elastyczny tunel z pętlą na parasol lub butelkę z wodą. Dostarczona w torbie upominkowej Marksman.

36 x 15 x 27 cm

Zalecana technika dekoracji: Sitodruk 210 x 110 mm*

Qty.	10	25	50	>100
€	38,70	37,92	37,16	36,20



MARKS M AN

PLECAK NAVIGATOR NA LAPTOP 15,6"

Poliester 600D o wysokiej gęstości.

Objęty wzorem zastrzeżonym plecak na laptop, z zapinaną na zamek przednią kieszenią z organizerem. Zapinana kieszeń główna, z przedziałem na laptop 15,6" oraz przedziałem na tablet. Regulowane, wyściełane szelki na ramiona. Uchwyty do noszenia na górze plecaka. Tunel do przymocowania na walizce. Elastyczny tunel z pętlą na parasol lub butelkę z wodą. Dostarczony w torbie upominkowej Marksman.

30 x 10 x 44 cm

Zalecana technika dekoracji: Sitodruk 160 x 60 mm*

Qty.	10	25	50	>100
€	28,07	27,51	26,96	26,26



MARKS M AN

TORBA NAVIGATOR NA LAPTOP 15,6"

Poliester 300D wysokiej gęstości.

Objęta wzorem zastrzeżonym torba z zamykaną na zamek kieszenią przednią, zapinaną główną kieszenią z organizerem, środkową kieszenią z organizerem, kieszenią na laptop 15,6" oraz przedziałem na tablet. Odpinany, regulowany pasek na ramię. Uchwyty do noszenia. Tunel do przymocowania na walizce. Elastyczny tunel z pętlą na parasol lub butelkę z wodą. Dostarczona w torbie upominkowej Marksman.

41 x 16,5 x 32 cm

Zalecana technika dekoracji: Sitodruk 220 x 90 mm*

Qty.	10	25	50	>100
€	42,11	41,26	40,44	39,38



MARKS M AN

PLECAK NAVIGATOR DELUXE NA LAPTOP 15,4"

Poliester 600D o wysokiej gęstości.

Objęty wzorem zastrzeżonym plecak na laptop, z zapinaną na zamek przednią kieszenią z organizerem, zapinaną środkową kieszenią z organizerem, górną kieszenią z łatwym dostępem i kieszenią główną, która zmieści laptop do 17" oraz tablet. Regulowane, wyściełane ramiączka. Uchwyty do noszenia na górnej części plecaka. Tunel do przymocowania na walizce. Elastyczny tunel z pętlą na parasol lub butelkę z wodą. Dostarczony w torbie upominkowej Marksman.

33 x 20 x 47 cm

Zalecana technika dekoracji: Sitodruk 200 x 70 mm*

Qty.	10	25	50	>100
€	43,56	42,68	41,83	40,74



11981300

MARKS  AN

TORBA HORIZON HYBRID

Poliester 300D wysokiej gęstości.

Rewolucyjnie zaprojektowana torba 4 w 1. Ta torba może służyć jako torba na zakupy, torba na ramię, aktówka lub plecak. Wzór zastrzeżony. Torba zapakowana w upominkowe etui non woven. 30,5 x 8,5 x 40 cm



Zalecana technika dekoracji: Sitodruk 100 x 70 mm*

Qty:	10	25	50	>100
€	29,02	28,44	27,87	27,14



11981700



MARKS  AN

TORBA NA RAMIĘ NA iPad

Poliester 300D wysokiej gęstości.

Torba na iPad z regulowanym paskiem na ramię oraz wewnętrzną kieszenią zapinaną na zamek. Wzór zastrzeżony. Torba zapakowana w upominkowe etui non woven. 20,5 x 4 x 26,5 cm

Zalecana technika dekoracji: Transfer ø 95 mm*

Qty:	25	50	100	>500
€	15,47	15,16	14,85	14,47



11981200

MARKS  AN

TORBA HORIZON

Poliester 300D wysokiej gęstości.

Torba z regulowanym paskiem na ramię oraz zapinaną na zamek tylną kieszenią. Wzór zastrzeżony. Torba zapakowana w upominkowe etui no woven.

37 x 7,5 x 29 cm

Zalecana technika dekoracji: Transfer 220 x 140 mm*

Qty.	10	25	50	>100
€	19,34	18,95	18,57	18,09

MARKS  AN

TORBA HORIZON NA LAPTOP 15,6" SLIM

Poliester 300D wysokiej gęstości.

Objęta wzorem zastrzeżonym smukła torba, z kieszenią przednią, regulowanym paskiem na ramię oraz wyścielaną kieszenią na laptop 15,6".

Zapakowana w torbę upominkową Marksman.

37 x 4 x 28,5 cm

Zalecana technika dekoracji: Transfer 170 x 110 mm*

Qty.	10	25	50	>100
€	27,08	26,54	26,01	25,33



11981400



12000300

MARKS  AN

TORBA KONFERENCYJNA HORIZON NA LAPTOP 14"

Poliester 300D wysokiej gęstości.

Objęta wzorem zastrzeżonym torba z zapinaną kieszenią na klapie, która jest zapinana na ciekawą sprzączkę. Pod klapą organizer. Zapinana główna kieszeń na laptop 14". Regulowany, odpinany pasek na ramię. Rączka do noszenia. Tunel do przymocowania na walizce. Dostarczona w etui upominkowym Marksman.

35,5 x 7,5 x 26 cm

Zalecana technika dekoracji: Sitodruk 210 x 100 mm*

Qty.	10	25	50	>100
€	34,16	33,65	33,14	31,97

* Dostępne inne techniki dekoracji • Prosimy o kontakt dla mniejszej ilości niż wymagana do złożenia zamówienia

New



12007400

MARKS (M) AN

PLECAK HORIZON NA LAPTOP 14"

Poliester 300D.

Objęty wzorem zastrzeżonym plecak, do którego zmieści się większość laptopów do 14", zawiera także zapinaną przegrodę na tablet 10" (iPad). Ma również przednią kieszeń z zapinaną na zatrzask klapą, boczną kieszeń na butelkę ze specjalnym zamknięciem, które można zabezpieczyć kiedyś butelka znajduje się w kieszeni. Wzmocnione uchwyty na górze plecaka i po bokach, wyścielane plecy oraz wzmocnione, regulowane, wyścielane szelki. Dostarczany w etui upominkowym Marksman.

28 x 11 x 39 cm

Zalecana technika dekoracji: Transfer 120 x 100 mm*

Qty.	10	25	50	>100
€	36,76	36,03	35,30	34,39



11981100

MARKS (M) AN

PLECAK NA LAPTOP HORIZON

Poliester 300D wysokiej gęstości.

Objęty wzorem zastrzeżonym plecak ma wyścielaną kieszeń na laptop 15,4" oraz kieszeń na tablet, boczną kieszeń na zamek błyskawiczny i ciekawe zamknięcie na klamrę. Plecak zapakowany w upominkową torbę Marksman.

30 x 13,5 x 41,5 cm

Zalecana technika dekoracji: Transfer o 100 mm*

Qty.	10	25	50	>100
€	41,23	39,79	38,39	37,30



11981500

MARKS (M) AN

TORBA PODRÓŻNA HORIZON

Poliester 300D wysokiej gęstości.

Torba podróżna ma regulowany pasek na ramię, z przodu kieszeń na zamek i jedną główną komorę. Objętość 77cm x 24cm x 49cm. Wzór zastrzeżony. Torba zapakowana w upominkowe etui non woven.

52 x 24 x 32 cm

Zalecana technika dekoracji: Transfer 170 x 100 mm*

Qty.	10	25	50	>100
€	42,59	41,74	40,90	39,84



11981600

MARKS (M) AN

TORBA PODRÓŻNA HORIZON

Poliester 300D wysokiej gęstości.

Torba podróżna o podwójnym zastosowaniu, również jako plecak. W dolnej przegrodzie schowane szelki. Torba ma boczną kieszeń na zamek oraz małą boczną przegrodę. Wzór zastrzeżony. Torba zapakowana w upominkowe etui non woven.

29,5 x 23,5 x 44,5 cm

Zalecana technika dekoracji: Sitodruk 150 x 110 mm*

Qty.	10	25	50	>100
€	44,51	43,61	42,74	41,63



11971600

MARKS AN

TECZKA ODYSSEY SLIM NA LAPTOP 15,4"

Brezent oraz Nylon 420D.

Teczka na laptop typu Slim, pasek na ramię z regulacją. Główna kieszeń pomieści laptop 15,4", przednie kieszonki na zamek, na tylnej ścianie pasek do założenia na walizkę na kółkach. Wzór zastrzeżony. Zapakowano w etui upominkowe Marksman.

39,5 x 4,3 x 29,5 cm

Zalecana technika dekoracji: Sitodruk 140 x 125 mm*

Qty.	10	25	50	>100
€	38,70	37,92	37,16	36,20



11972300

MARKS AN

TORBA ODYSSEY NA LAPTOP 15,4"

Brezent i nylon 420D.

Objęta wzorem zastrzeżonym torba na ramię z wyścielaną przegrodą, która zmieści większość laptopów 15,4". Ma również oddzielne przegródki na drobiazgi pod przednią klapą oraz etui na tablet. Zapakowana w etui upominkowe Marksman.

40,5 x 10 x 28 cm

Zalecana technika dekoracji: Sitodruk 200 x 100 mm*

Qty.	10	25	50	>100
€	48,38	47,41	46,46	45,25



12000200

MARKS AN

TORBA KONFERENCYJNA ODYSSEY NA LAPTOP 14"

Brezent i nylon 420D.

Objęta wzorem zastrzeżonym torba z zapinaną przednią kieszenią z organizery, zapinaną główną kieszenią mieszczącą laptop 14" i tablet. Regulowany, odpinany pasek na ramię. Rączki do noszenia. Tunel do przymocowania na walizce. Dostarczony w etui upominkowym Marksman.

36 x 7 x 27,5 cm

Zalecana technika dekoracji: Sitodruk 150 x 100 mm*

Qty.	10	25	50	>100
€	48,27	47,31	46,36	45,15



11972600

MARKS AN

TECZKA NA LAPTOP ODYSSEY

Brezent i nylon 420D.

Objęta wzorem zastrzeżonym teczka, w której zmieści się laptop 15,4", z etui na tablet, kilkoma przegrodami na dokumenty i akcesoria oraz paskiem do założenia teczki na walizkę na kółkach. Zapakowana w etui non woven.

39 x 11 x 30 cm

Zalecana technika dekoracji: Sitodruk 160 x 120 mm*

Qty.	2	5	25	>50
€	73,46	71,99	70,55	68,71

* Dostępne inne techniki dekoracji • Prosimy o kontakt dla mniejszej ilości niż wymagana do złożenia zamówienia

New



■ 11972700

■ ■ 12007500

MARKS  AN

■ MARKS  AN ■ ■

PLECAK ODYSSEY NA LAPTOP 15,4"

Brezent i nylon 420D.

Objęty wzorem zastrzeżonym plecak z małą kieszenią z przodu, zapinaną na zamek, kieszenią główną z panelem organizera i kilka kieszeniami, wyścielaną przegrodą na laptop z podszewką z nyleksu, bocznymi kieszeniami zamykanymi na zamek, wyścielanym uchwytem i szelkami. Zapakowany w upominkową torbę Marksman.
30 x 18,5 x 45 cm

Zalecana technika dekoracji: Transfer 40 x 90 mm*

Qty.	10	25	50	>100
€	58,36	56,75	55,18	53,42

PLECAK ODYSSEY NA LAPTOP 14"

Brezent i nylon 420D.

Objęty wzorem zastrzeżonym plecak, do którego zmieści się większość laptopów do 14", zawiera także zapinaną przegrodę z podszewką z nyleksu na tablet 10" (iPad) i kieszeń na dokumenty. Ma także przednią kieszeń zapinaną na zamek, wzmocniony uchwyt do przenoszenia, wyścielane plecy oraz wzmocnione, wyścielane i regulowane szelki. Zapakowany w etui upominkowe Marksman.
31 x 9 x 42 cm

Zalecana technika dekoracji: Sitodruk 100 x 80 mm*

Qty.	10	25	50	>100
€	40,64	39,82	39,02	38,01



■ 11972500



■ ■ 11972800

MARKS  AN■ MARKS  AN ■ ■

TORBA PODRÓŻNA ODYSSEY

Brezent i nylon 420D.

Objęta wzorem zastrzeżonym duża i przestronna torba podróżna z regulowanym, wyściełanym paskiem na ramię, 2 rączki, duża kieszeń zapinana na zamek, boczne kieszenie i przedział na buty, wewnątrz mniejsze kieszonki, wszystkie zapinane na zamek błyskawiczny. Zapakowana w upominkowe etui non woven.
58 x 29 x 29 cm

Zalecana technika dekoracji: Sitodruk 170 x 75 mm*

Qty.	2	5	25	>50
€	50,32	49,31	48,32	47,06

WALIZKA PIONOWA / MOBILNE BIURO ODYSSEY

Brezent i nylon 420D.

Walizka na kółkach o wymiarach bagażu kabinowego, z przestronnym głównym przedziałem pomieści laptop do 17". Ma oddzielny przedział na tablet, kilka przegródek na drobiazgi oraz kieszenie organizacyjne. Wzór zastrzeżony. Zapakowana w upominkowe etui non woven.
35 x 24 x 46,5 cm

Zalecana technika dekoracji: Sitodruk 135 x 135 mm*

Qty.	2	5	25	>50
€	154,67	150,50	146,51	141,77

New



12006400

elleven

TORBA VAPOR NA LAPTOP 17" CHECKPOINT FRIENDLY

Poliester 600D i nylon.

Aktówka objęta wzorem zastrzeżonym, ma aprobowaną przez TSA część z laptopem, którą można rozłożyć na płasko na pasie skanera, co ułatwia kontrolę na lotnisku. Przestronna komora główna ma przegrody, wyścielaną kieszeń na iPad/tablet i wyjmowany panel organizacyjny TechTrap. Dodatkowo ma oddzielną kieszonkę z podszewką na iPad Mini. Przednia kieszeń zapinana na zamek. Boczna kieszeń zapinana na zamek ma wyjście na kabel, dzięki czemu możesz w niej przechowywać przenośny akumulator i ładować urządzenia nie wyjmując ich z plecaka. Odpinany, wyścielany i regulowany pasek na ramię. Tył torby zaprojektowany tak, by można go było przymocować do walizki na kółkach.

43,1 x 13,9 x 31,7 cm

Zalecana technika dekoracji: Transfer 200 x 100 mm*

Qty.	2	5	25	>50
€	58,06	56,89	55,75	54,31

New



12004100

elleven

TORBA PROTON NA LAPTOP 17" CHECKPOINT FRIENDLY

Nylon Dobby i scuba.

Aktówka ma część z laptopem, którą można rozłożyć na płasko na pasie skanera co ułatwia kontrolę na lotnisku. Tylna kieszeń, zapinana na zamek, zmieści większość laptopów 17" i ma dodatkową kieszeń, zapinaną na zamek. Główna kieszeń zamykana na zamek, ma przegrody na dokumenty oraz siateczkowe kieszenie. Przednia kieszeń zawiera wyjmowany panel organizacyjny TechTrap. Na bocznej kieszeni elastyczny sznur do przymocowania dodatkowych elementów bagażu. Odlany uchwyt oraz odpinany, wyścielany i regulowany pasek na ramię. Tył torby zaprojektowany tak, by można go było przymocować do walizki na kółkach.

43,1 x 10,1 x 31,7 cm

Zalecana technika dekoracji: Transfer 160 x 80 mm*

Qty.	2	5	25	>50
€	60,00	58,79	57,61	56,12

11954300



elleven

PROTON TORBA CHECKPOINT FRIENDLY NA KOMPUTER 17"

Nylon Dobby i scuba.

Objęta wzorem zastrzeżonym torba, wyposażona w część z laptopem, którą można rozłożyć na płasko na pasie skanera, co ułatwia kontrolę na lotnisku. Przegroda zapinana na zamek pomieści laptop 17". Osobny przedział do przechowywania dokumentów i kabla z zasilaczem. Główna komora zawiera przegrody na dokumenty. Przednia kieszeń na zamek zawiera wyjmowany, elastyczny panel organizacyjny TechTrap oraz kieszonkę na media z dostępem do gniazda słuchawek. Panel organizacyjny oraz kieszeń na zamek pod klapą. Ma pasek umożliwiający zaczepienie na walizce.

37,2 x 7 x 31,8 cm

Zalecana technika dekoracji: Transfer 150 x 115 mm*

Qty.	2	5	25	>50
€	66,82	64,17	61,64	60,21

11964900



elleven

TORBA PROTON NA LAPTOP 17" CHECKPOINT FRIENDLY

Nylon Dobby i scuba.

Torba, spełniająca wymogi bagażu kabinowego, z zapinaną na zamek dużą komorą główną, zawierającą wyjmowane, wyścielane etui na laptop, zgodne z wymogami TSA, co usprawnia kontrolę na lotnisku. Pomieści laptop 17". Zawiera kieszeń z przedziałami na dokumenty oraz kieszeń z siatki. Przednia kieszeń zapinana na zamek zawiera wyjmowany panel organizacyjny typu Tech Trap. Wzór zastrzeżony.

44,5 x 22,9 x 38 cm

Zalecana technika dekoracji: Transfer 90 x 100 mm*

Qty.	2	5	25	>50
€	136,49	133,75	131,07	127,66

New



elleven

12003900

TORBA MOTION NA LAPTOP 15"

Poliester 600D i nylon 420D.

Ten objęty wzorem zastrzeżonym plecak pomieści wszystko, czego możesz potrzebować od kompaktowego plecaka nie tracąc przy tym funkcjonalności i komfortu użytkowania. Ma wyścielaną kieszeń, w którą zmieści się większość laptopów 15", wyścielaną kieszeń na iPad, tablet lub czytnik eBooków, kieszenie przeznaczone na kable oraz przestronną kieszeń główną. Boczna rączka sprawia, że wychodzenie z samochodu czy samolotu jest jeszcze łatwiejsze. Łatwo dostępna kieszeń na telefon, paszport lub inne cenne przedmioty. Wyścielane plecy i szelki dla dodatkowego komfortu. Tył torby zaprojektowany tak, by można go było przymocować do walizki na kółkach. 31,7 x 13,3 x 44,4 cm

Zalecana technika dekoracji: Sitodruk 140 x 180 mm*

Qty.	10	25	50	>100
€	38,70	37,92	37,16	36,20



11954400

elleven

Avenue's
Favourites

PROTON PLECAK CHECKPOINT FRIENDLY NA KOMPUTER 17"

Nylon Dobby i scuba.

Objęty wzorem zastrzeżonym plecak zgodny z wytycznymi TSA, wyposażony w część z laptopem, którą można rozłożyć na płasko na pasie skanera, co ułatwia kontrolę na lotnisku. Przegroda zapinana na zamek pomieści laptop 17". Główna komora ma przedziały na dokumenty, wewnętrzne boczne kieszenie oraz wyjmowany panel organizacyjny TechTrap. Kieszonka na media zamykana na zamek z miejscem na kabelek audio. Przednia kieszeń na zamek. Dolna przednia kieszeń oraz ukryte kieszonki zabezpieczą cenne przedmioty. 3 pojemne kieszenie boczne. Pasek umożliwiający zaczepienie na walizce. 41,9 x 22,9 x 48,3 cm

Zalecana technika dekoracji: Transfer 105 x 100 mm*

Qty.	2	5	25	>50
€	58,63	56,28	54,04	52,69



11988500

elleven

PLECAK VAPOR CHECKPOINT-FRIENDLY NA LAPTOP 17"

Poliester 600D.

Objęty wzorem zastrzeżonym plecak zgodny z wytycznymi TSA, wyposażony w część z laptopem, którą można rozłożyć na płasko na pasie skanera, co ułatwia kontrolę na lotnisku. Komora główna zawiera kilka kieszeni, wyścielaną kieszeń na iPad oraz wyjmowany panel TechTrap. Przednia kieszeń zapinana na zamek z luksusowym organizem. Ukryte kieszenie na wartościowe przedmioty oraz łatwo dostępna kieszonka na bilety. Wyściełany tył oraz szelki dla dodatkowego komfortu i regulowany pasek na klatce piersiowej odciążający plecy. Panel tylny dostosowany do walizki na kółkach. 35,5 x 49,5 x 23,5 cm

Zalecana technika dekoracji: Transfer 100 x 140 mm*

Qty.	2	5	25	>50
€	79,36	77,76	76,20	74,22



11954500

elleven

PLECAK NA KÓŁKACH PROTON CHECKPOINT-FRIENDLY NA LAPTOP 17"

Nylon Dobby i scuba.

Spełniający wymogi bagażu kabinowego plecak, z główną komorą zapinaną na zamek, główna komora zamykana na zamek z wygodnym przedziałem na laptop, zgodnym z normami TSA, dzięki któremu szybko przejdiesz przez kontrolę na lotnisku. Plecak mieści laptop do 17". Ma przegrody na dokumenty i wejście na słuchawki. Zapinana kieszeń na multimedia. Przednia kieszeń zapinana na zamek. Chowane szelki oraz komfortowy uchwyt do przenoszenia. Wzór zastrzeżony. 30,5 x 16,5 x 45,7 cm

Zalecana technika dekoracji: Transfer 105 x 100 mm*

Qty.	2	5	25	>50
€	88,66	85,59	82,57	81,40

11988400

**elleven**

TORBA PODRÓŻNA PROTON

Nylon Dobby.

Komora główna zapinana na zamek w kształcie litery U. Górna przednia kieszeń na multimedia z wyjściem na słuchawkę. Duża, przednia kieszeń zapinana na zamek błyskawiczny zawiera wymiowany organizer Tech Trap i organizer z kieszonkami. Dwie duże, wentylowane kieszenie na buty lub wilgotną odzież. Dodatkowa kieszeń z elastycznym sznurem dla zwiększenia pojemności. Trwałe, parciane uchwyty z wygodną owijką. Odpinany i wyścielany pasek na ramię. Podszewka, zamki i elementy Elleven. 56 x 25,5 x 30,5 cm

Zalecana technika dekoracji: Transfer 240 x 80 mm*

Qty.	10	25	50	>100
€	43,79	42,50	41,23	39,75



12005600

elleven

TORBA NA KÓŁKACH PROTON

Nylon doobby i scuba.

Komora główna zapinana na suwak w kształcie litery U. Górna przednia kieszeń na multimedia z podściółką z nylexu. Duża, przednia kieszeń zapinana na zamek błyskawiczny zawiera wymiowany organizer Tech Trap i organizer z kieszonkami. Dwie duże kieszenie z klinami oraz rozszerzona, wewnętrzna kieszeń na buty. Sznur elastyczny dla zwiększenia pojemności. Okienko z etykietą na dane adresowe z tyłu. Uchwyt teleskopowy i kółka ułożone w jednej linii oraz nakładki chroniące narożniki. Formowany uchwyt pokryty neoprenem, na górze dwa parciane uchwyty z wygodną owijką. Podszewka, zamki i elementy Elleven. Zapakowana w etui upominkowe Elleven. 35,5 x 31,1 x 66 cm

Zalecana technika dekoracji: Transfer 200 x 110 mm*

Qty.	2	5	25	>50
€	96,78	94,84	92,94	90,52



12005700

elleven

WALIZKA PIONOWA VAPOR NA KOMPUTER 17"

Nylon 210D, poliester 600D i poliester 150D.

Walizka pionowa Vapor 17" to jedyny bagaż, jakiego będziesz potrzebować na trzydniową lub dłuższą podróż. Jest wyposażona w unikalne, wyścielane etui na laptop 17", do którego łatwo sięgniesz przez górę przedniego panelu. Dolna przednia kieszeń ma wyścielaną przegrodę na iPad/tablet. Ma także wszystko, czego można oczekiwać od walizki na kółkach: dwa kółka umieszczone w narożnikach, teleskopowa rączka, główna komora z paskami do przypinania zawartości z wydzieloną, siatkową przestrzenią na odzież. Górna, przednia kieszeń ma organizer na wszystkie potrzebne akcesoria. Walizka wyposażona jest w dolne, górne i boczne uchwyty, dzięki czemu łatwo przenosić ją w ciasnych miejscach. Odporna na obijanie. W tylnej części etykieta na dane adresowe. 34,2 x 24,1 x 53,3 cm

Zalecana technika dekoracji: Transfer 110 x 90 mm*

Qty.	2	5	25	>50
€	108,39	106,22	104,09	101,39





ETUI NA LAPTOP 15,6"

Poliester 600D.

Torba na laptop będąca ucieleśnieniem stwierdzenia "w sam raz". Torba uszyta pod kątem laptopów 15,6", z wyścielaną przegrodą na laptop. Kieszka na dokumenty oddzielająca je od reszty przedmiotów w torbie. Przednia kieszka z organizem na małe akcesoria. Przednia kieszka jest szeroka i może pomieścić większe przedmioty. Wygodna do noszenia, dzięki wyścielanym neoprenem uchwytem oraz odpinanym paskiem na ramię, z podkładką antypoślizgową.
43,9 x 7,8 x 35 cm



12007800

Zalecana technika dekoracji: Sitodruk 180 x 100 mm*

Qty.	10	25	50	>100
★ €	19,25	19,05	18,86	18,35

ZOBACZ WIDEO



AKTÓWKA NA LAPTOP 14.1"

Nylon.

Objęta wzorem zastrzeżonym torba z ochronną kieszenią na laptop oraz iPad lub tablet. Obficie wyścielana kieszka pomieści większość laptopów do 14,1". Wąska kieszka na iPad jest doskonale dopasowana i ma podszewkę z nyluxu, dzięki czemu urządzenie nie uszkodzi się od innych przedmiotów w torbie. Kieszka na dokumenty chroni je przed zgnieceniem, oddzielając od elektroniki. Zamykana na zamek bezpieczna kieszka pozostaje blisko Ciebie, więc możesz w niej umieścić smartfon czy paszport. Dzięki lekko przedłużonemu uchwytemowi możesz zawiesić torbę na przedramieniu, jeśli masz zajęte ręce. Dodatkowo torba ma odpinany, wyścielany pasek na ramię do komfortowego przenoszenia.
36,5 x 7,5 x 28 cm



11985600

Zalecana technika dekoracji: Transfer 150 x 50 mm*

Qty.	10	25	50	>100
★ €	28,00	27,72	27,44	26,69



TECZKA NA LAPTOP 15,6" I iPad

Poliester.

Objęta wzorem zastrzeżonym torba na laptop z wąskimi przegrodami ma oddzielne, ochronne etui na laptopa do 15,6" oraz iPad lub tablet do 10,1". W przedniej kieszeni łatwo schowasz kable, które zazwyczaj zajmują dużo miejsca. W przedniej kieszeni organizer z miejscem na dysk zewnętrzny, długopisy i inne akcesoria. Wygodny, odpinany pasek na ramię oraz wyścielany uchwyt do przenoszenia. Pasek do przytwierdzenia torby pasuje do większości bagażu z kółkami.
42 x 7,6 x 35,3 cm



11985400

Zalecana technika dekoracji: Transfer 125 x 95 mm*

Qty.	10	25	50	>100
★ €	28,87	28,58	28,30	27,52

* Dostępne inne techniki dekoracji • Prosimy o kontakt dla mniejszej ilości niż wymagana do złożenia zamówienia



TORBA NA LAPTOP SLIM 15,4"

Poliester 600D.

Objęta wzorem zastrzeżonym torba na laptop z wyścielaną przegrodą na laptop, oraz rozszerzaną kieszeń na dokumenty w formacie A4 i Legal. 44 x 38 x 15 cm

Zalecana technika dekoracji: Sitodruk 180 x 60 mm*

Qty.	10	25	50	>100
★ €	28,87	28,58	28,30	27,52



11920200



11920300



TORBA NA LAPTOP 15.4"

Neopren.

Objęta wzorem zastrzeżonym torba na laptop 15.4" z regulowanym, wyścielonym uchwytem na ramię oraz rączkami. Wodoodporny materiał chroni Twój komputer. 38 x 34 x 4,5 cm

Zalecana technika dekoracji: Sitodruk 210 x 140 mm*

Qty.	10	25	50	>100
★ €	29,74	29,45	29,15	28,36



TECZKA NA LAPTOP 15,6" I TABLET

Poliester 600D.

Asymetryczna torba z dedykowaną przegrodą, w której mieszczą się laptopy do 15,6", wyścielaną przegrodą na tablet 10,1" z podszewką z nyllexu. Panel w przedniej komorze ma przedziały na telefon komórkowy, iPod® i wszystkie niezbędne przedmioty, zapewniając dużo miejsca na kable. Wyścielane neoprenem uchwyty i odpinany, nieślizgający się pasek na ramię. Na tylnym panelu tunel do przymocowania torby na walizkę na kółkach. 40,8 x 7,8 x 28,9 cm

Zalecana technika dekoracji: Sitodruk 90 x 130 mm*

Qty.	10	25	50	>100
★ €	30,62	30,31	30,01	29,19



12007900

New



12005400

ZOBACZ WIDEO



TECZKA NA LAPTOP 17" I TABLET

Poliester 600D.

Asymetryczna torba z dedykowaną przegrodą, w której mieszczą się laptopy do 17", wyścielaną przegrodą na tablet 10,1" z podszewką z nyllexu. Panel w przedniej komorze ma przedziały na telefon komórkowy, iPod@ i wszystkie niezbędne przedmioty, zapewniając dużo miejsca na kable. Wyścielane neoprenem uchwyty i odpinany, nieślizgający się pasek na ramię. Na tylnym panelu tunel do przymocowania torby na walizkę na kółkach.

45,7 x 7,6 x 40,64 cm

Zalecana technika dekoracji: Sitodruk 130 x 60 mm*

Qty.	10	25	50	>100
★ €	34,99	34,64	34,30	33,36

TORBA NA RAMIĘ NA LAPTOP 14.1" I iPad

Nylon.

Objęta wzorem zastrzeżonym torba kurierska, z wyścielaną kieszenią na ultrabook lub laptop do 14,1". Wąska kieszeń wyścielana nyllexem zapewni Twojemu iPadowi maksymalną ochronę przed zniszczeniem. Obszerna kieszeń wewnętrzna pomieści wszystkie najpotrzebniejsze rzeczy, notes, duże słuchawki, teczkę czy inne przedmioty. Kieszeń z podszewką z nyllexu, ochroni i przechowuje smartfon. Odpinany pasek na ramię zapewni wygodę noszenia.

40,4 x 10 x 30,5 cm

Zalecana technika dekoracji: Transfer 190 x 150 mm*

Qty.	2	5	25	>50
★ €	43,74	43,31	42,87	41,70



11985700



TORBA CHECKPOINT FRIENDLY NA LAPTOP 14"

Nylon.

Dedykowane przedziały w torbie chronią laptop 14" oraz iPad lub 10" tablet. Checkpoint Friendly - zaprojektowana zgodnie z wytycznymi kontroli bezpieczeństwa, by przejść przez bramki na lotnisku bez wyjmowania laptopa z torby. System Grab 'N' Go™ pozwala na zabranie torby bez jej zapinania, zaś panel Smart Organization™ świetnie służy do przechowywania elektroniki i akcesoriów. Torba pasuje do większości walizek na kółkach.

38 x 11 x 31 cm

Zalecana technika dekoracji: Transfer 90 x 30 mm*

Qty.	10	25	50	>100
★ €	55,99	55,43	54,88	53,37



11985900



11961500



TORBA NOX HYDRUS NA LAPTOP 16"

Nylon 800D.

Wygodna torba pozwoli Ci mieć wszystkie potrzebne rzeczy w jednym miejscu. Od porannej gonitwy aż do końca dnia, będziesz mógł wykorzystać kieszenie organizery- na osobisty sprzęt elektroniczny oraz akcesoria, łatwo dostępne i uporządkowane. Wzór zastrzeżony.

43 x 14 x 31,5 cm

Zalecana technika dekoracji: Transfer 160 x 100 mm*

Qty.	2	5	25	>50
★ €	68,24	67,56	66,88	65,05



11985500



PLECAK NA LAPTOP 17"

Nylon.

Idealny plecak do przewożenia laptopów panoramicznych 17". Duża kieszeń wewnętrzna umożliwia przewożenie książek oraz teczek. Panel organizacyjny pozwala na wygodne zapakowanie drobniejszych przedmiotów. Speed Pocket™ to bezpieczne miejsce dla Twojego portfela, zegarka, komórki i kluczy podczas kontroli na lotnisku. Zewnętrzna kieszeń z siatki. Wzór zastrzeżony.

30,5 x 21,6 x 45,7 cm

Zalecana technika dekoracji: Transfer 140 x 230 mm*

Qty.	10	25	50	>100
★ €	33,24	32,91	32,58	31,69



12008000



PLECAK JAUNT NA LAPTOP 15.6"

Nylon 400D.

Zintegrowana kieszeń na laptop do 15,6", etui na tablet i wewnętrzna kieszeń na kabel, aby cała elektronika była w jednym miejscu. Kieszeń z łatwym dostępem na przodzie wygodnie przechowa najczęściej używane przedmioty, zaś panel organizacyjny utrzyma porządek wewnątrz plecaka.

30,9 x 26,9 x 44,9 cm

Zalecana technika dekoracji: Sitodruk 100 x 110 mm*

Qty.	10	25	50	>100
★ €	34,99	34,64	34,30	33,36



PLECAK NA LAPTOP 15,4"

Poliester 600D.

Objęty wzorem zastrzeżonym plecak na laptop ma wyścielany przedział na laptop oraz kilka kieszeni na akcesoria.
40 x 30 x 10 cm

Zalecana technika dekoracji: Transfer 60 x 70 mm*

Qty.	10	25	50	>100
★ €	38,49	38,11	37,73	36,69



11920400



PLECAK NA LAPTOP 16"

Poliester 600D.

Wyścielana przegroda na laptop 16". Wygodny uchwyt na przodzie plecaka. Zapinana na zamek kieszeń z organizery, na którym znajdziesz kieszonkę na iPhone lub smartfon, pętelkę na długopis, zapinaną kieszonkę na cenne przedmioty i miejsce na kabel. Górna kieszonka wyścielana specjalną podszewką, ochroni okulary przeciwsłoneczne lub telefon przed zarysowaniem. Nieużywana część paska na ramię może zostać zwinięta, aby nie przeszkadzać. Boczne kieszenie na zamek pomieszczą butelkę z wodą i kable. Panel na plecach wyścielany.

35,5 x 24,1 x 45 cm

Zalecana technika dekoracji: Sitodruk 90 x 80 mm*

Qty.	10	25	50	>100
★ €	45,49	45,04	44,59	43,37



New

12005500



PLECAK NA LAPTOP 15,6"

210D Nylon.

Objęty wzorem zastrzeżonym plecak z ukrytym pod szelkami przedziałem na laptop do 15,6". Wyścielana kieszeń z podszewką z nylaxu chroni iPad lub tablet 10" przed zarysowaniami. Przednia kieszeń zawiera kieszonki na małe urządzenia, kieszeń zamykaną na zamek i dodatkowe miejsce na zasilacz. Przednia kieszeń zewnętrzna pozwala na łatwe dojście do karty pokładowej czy biletu. Wyścielany, siatkowy panel na plecach i szelki.

34 x 15 x 50 cm

Zalecana technika dekoracji: Transfer 150 x 160 mm*

Qty.	2	5	25	>50
★ €	55,99	55,43	54,88	53,37



11985800



New

PLECAK GRIFFITH PARK NA LAPTOP 15"

Nylon 450D.

Przegrody dedykowane do MacBook® lub laptopa 15" oraz iPad® lub tabletu 10" i łatwo dostępna kieszonka wyściełana pluszem na telefon. Griffith Park zapewnia komfort, który trudno pobić, dzięki wyściełaniu siateczką oraz ultralekkiemu wyściełaniu pleców z wyściełanej gąbki o anatomicznym kształcie. Wygodny i lekki - z nim się nie spocisz.
34,5 x 6,6 x 48 cm

Zalecana technika dekoracji: Transfer 90 x 160 mm*

Qty.	2	5	25	>50
★ €	59,49	58,89	58,31	56,71



12008100



PLECAK NA LAPTOP 15.4"

Nylon 840D.

Objęty wzorem zastrzeżonym plecak pomieści laptop 15.4". Wyściełane, ergonomiczne szelki dla wyjątkowego komfortu. Zawiera wyjmowane etui na CD / DVD. Opatentowane wyjście audio line-out jack oraz kieszeń na odtwarzacz CD/MP3.
45 x 37,5 x 16 cm

Zalecana technika dekoracji: Transfer 80 x 120 mm*

Qty.	2	5	25	>50
★ €	61,24	60,63	60,02	58,38



11920700



PLECAK NA LAPTOP 16"

Nylon.

Dedykowane przedziały w torbie chronią laptop 15"-16" oraz iPad lub 10" tablet. Plecak można przypiąć do większości walizek na kółkach. Panel Smart Organization™ świetnie służy do przechowywania elektroniki czy akcesoriów. Wzór zastrzeżony.
35 x 19,5 x 43 cm

Zalecana technika dekoracji: Transfer 140 x 120 mm*

Qty.	2	5	25	>50
★ €	61,24	60,63	60,02	58,38



11986000



PROFESJONALNY PLECAK NA LAPTOP 17"

Nylon 420D.

Zaprojektowany z myślą o niewielkich rozmiarach, ten objęty wzorem zastrzeżonym plecak zmieści całkiem dużo. Od laptopa 17" przez MP3, pamięci USB czy Blackberry - na wszystko znajdzie się miejsce. Dzięki wyścieleniu lekką, grubą gąbką twoje urządzenia będą bezpieczne.
46,3 x 11,5 x 38,5 cm

Zalecana technika dekoracji: Haft 80 x 80 mm*

Qty.	2	5	25	>50
★ €	71,74	71,02	70,31	68,39



11932700



PLECAK NA LAPTOP 14-15,4"

Nylon 840D.

Objęty wzorem zastrzeżonym plecak pomieści laptop do 15,4", panel organizacyjny wewnątrz zapewni miejsce na dokumenty i akcesoria komputerowe. Dzięki wyścieleniu lekką, grubą gąbką Twoje urządzenia będą bezpieczne.
36 x 15,2 x 47 cm

Zalecana technika dekoracji: Transfer 45 x 25 mm*

Qty.	2	5	25	>50
★ €	78,74	77,95	77,17	75,06



11920900



TORBA SECURITY FRIENDLY NA LAPTOP 16"

Nylon i skóra.

Objęty wzorem zastrzeżonym plecak na laptop 16" z funkcją security friendly. Spełnia normy TSA, bez potrzeby wyjmowania laptopa z torby podczas kontroli bagażowej na lotnisku. Ma kieszonki na dokumenty oraz mniejsze drobiazgi.
34,3 x 15,2 x 45,7 cm

Zalecana technika dekoracji: Haft 57 x 57 mm*

Qty.	2	5	25	>50
★ €	90,98	90,07	89,17	86,73



11944700



11986100



TORBA NA KÓŁKACH NA LAPTOP 15,6"

Nylon.

Objęta wzorem zastrzeżonym torba z wyścielaną przegrodą na laptop 15,6". Główna kieszeń z przestrzenią na ubrania. Przegroda zabezpiecza, ściska i zakrywa ubrania, zapewniając jednocześnie dodatkowe miejsce na drobiazgi dzięki siatkowym kieszeniom na tylnej części i rozszerzoną kieszenią z przodu. Wygodna przegroda z przedziałami na dokumenty, które są rozdzielone i chronione przed pognieceniem.

42,4 x 21,1 x 34,5 cm

Zalecana technika dekoracji: Transfer 130 x 75 mm*

Qty.	2	5	25	>50
★ €	122,48	121,25	120,04	118,76



11995800



TORBA PODRÓŻNA NA LAPTOP 17" CHECKPOINT FRIENDLY

Poliester 900D.

Wszelchstronna, objęta wzorem zastrzeżonym torba ze schowkiem na laptopa, kompatybilna z większością laptopów z 15-17" ekranami. Ma pokrowiec na laptopa 17" w systemie Checkpoint Friendly. Zaprojektowana z uwzględnieniem wytycznych TSA tak, iż laptop nie musi być wyjmowany podczas odprawy na lotnisku. Przegroda przeznaczona na iPad® lub 10.1" tablet. Przegrody o przeznaczeniu biznesowym są oddzielone od przegród na ubrania, by wygodnie korzystać z torby w czasie spotkań. Smart Organization™ panel zapewnia miejsce na całą Twoją elektronikę, gadżety oraz akcesoria. Ogromna tylna przegroda może pomieścić ubrania na zmianę na całonocną podróż biznesową. Pozostaw swój laptop w ochronnym etui w trakcie odprawy TSA (lotniska w USA).

35,5 x 23,1 x 48 cm

Zalecana technika dekoracji: Transfer 150 x 100 mm*

Qty.	2	5	25	>50
★ €	70,88	69,47	68,08	66,72



11950300

11997700



*Avenue's
Favourites*

MAŁA WALIZKA NA KÓŁKACH NA LAPTOP 15"

Nylon doobby 420D.

Superlekka walizka kabinowa. Trwała, półsztywna, objęta wzorem zastrzeżonym skorupa EVA zabezpieczy Twoje rzeczy. Gładko toczące się kółka zainstalowane w jednej linii. Funkcjonalny panel organizacyjny. Przegroda na komputer pomieści większość laptopów 15".
31,5 x 25 x 46 cm

Zalecana technika dekoracji: Transfer 175 x 110 mm*

Qty.	2	5	25	>50
★ €	131,23	129,92	128,62	125,10

WALIZKA ROLLER NA LAPTOP 15,6" I TABLET

Nylon.

Objęta wzorem zastrzeżonym walizka spełniająca wymogi bagażu podręcznego mieści laptop 15,6" oraz tablet w osobnych, dedykowanych przedziałach, zaś ubrania i akcesoria biznesowe są rozłożone dzięki zmyślnemu systemowi kieszeni.
47 x 41 x 24 cm

Zalecana technika dekoracji: Transfer 200 x 100 mm*

Qty.	2	5	25	>50
★ €	131,23	129,92	128,62	125,10



WOREK MARYNARSKI BRISBANE

Poliester 600D i poliester ripstop 300D.

Objęta wzorem zastrzeżonym torba zawiera kieszeń na buty oraz dużą kieszeń główną zamykaną na ściągacz. Na przodzie kieszeń zapinana na zamek, regulowany pasek na ramię. Torba zapakowana w etui upominkowe Slazenger.

30,5 x 50,5 cm

Zalecana technika dekoracji: Transfer 100 x 140 mm*

Qty.	25	50	100	>500
€	17,56	16,85	16,21	15,43



11975603



11975601



11975600



11975602



PLECAK TERMOIZOLACYJNY BRISBANE

Poliester 300D.

Objęty wzorem zastrzeżonym modny plecak termoizolacyjny z funkcjonalnymi kieszeniami, zapakowany w etui upominkowe Slazenger. 44 x 18 x 34 cm

Zalecana technika dekoracji: Transfer 120 x 80 mm*

Qty.	25	50	100	>500
€	20,33	19,92	19,52	19,01



11912300



11912303



11912301



11962400



11962402



11962403



PLECAK BRISBANE NA LAPTOP 15.4"

Poliester 600D i poliester ripstop 300D.

Sportowy plecak ze specjalną wzmocnioną kieszenią na laptop, dodatkowymi funkcjonalnymi kieszeniami. Wzór zastrzeżony. Plecak zapakowany w etui upominkowe Slazenger.

31 x 19 x 46 cm

Zalecana technika dekoracji: Sitodruk 100 x 220 mm*

Qty.	25	50	100	>500
€	19,91	19,13	18,37	17,65



11962401



11941703

11941702

11941701



11941700



TORBA SPORTOWA BRISBANE

Poliester 600D i poliester ripstop 300D.

Idealna torba dla sportowców, którzy muszą chronić swój sprzęt na błotnistych polach lub od mokrej podłogi w szatni. Ma dodatkową kieszeń na zamek z przodu i regulowany pasek na ramię. Objęta wzorem zastrzeżonym torba zapakowana w upominkowe etui Slazenger.
50 x 29 x 29 cm

Zalecana technika dekoracji: Transfer 180 x 120 mm*

Qty.	25	50	100	>500
€	18,75	17,96	17,26	16,70



11975503



TORBA SPORTOWA BRISBANE

Poliester 600D i poliester ripstop 300D.

Duża torba sportowa z przednią kieszenią i 2 kieszeniami bocznymi zapinanymi na zamek błyskawiczny. Wzór zastrzeżony. Zapakowana w etui upominkowe Slazenger.
61,5 x 33,5 x 30 cm

Zalecana technika dekoracji: Transfer 165 x 150 mm*

Qty.	10	25	50	>100
€	24,20	23,71	23,24	22,64



11975502

11975501

11975500

11994100

11994102

11994101



11994103



Avenue's
Favourites

TORBA SPORTOWA YORK

Poliester 300D.

Objęta wzorem zastrzeżonym torba sportowa z kieszenią z przodu zapinaną na zamek błyskawiczny oraz wewnętrzną kieszenią na zamek. Regulowany i obszyty pasek na ramię. Zapakowana w etui upominkowe Slazenger.
41 x 24 x 24 cm

Zalecana technika dekoracji: Sitodruk 110 x 120 mm*

Qty.	25	50	100	>500
€	16,58	16,22	15,41	15,11

11994202

11994200

11994201



11994203



TORBA SPORTOWA YORK

Poliester 300D.

Objęta wzorem zastrzeżonym torba sportowa z kieszenią z przodu zapinaną na zamek błyskawiczny oraz wewnętrzną kieszenią na zamek. Regulowany i obszyty pasek na ramię. Zapakowana w etui upominkowe Slazenger.
50 x 28,5 x 30 cm

Zalecana technika dekoracji: Sitodruk 100 x 100 mm*

Qty.	10	25	50	>100
€	20,99	20,57	20,16	19,63

11994301



11994302



11994300



11994303



PLECAK YORK

Poliester 300D.

Objęty wzorem zastrzeżonym plecak z kieszenią z przodu zapinaną na zamek błyskawiczny oraz małą kieszenią wewnętrzną zamykaną na zamek. Wyścielane szelki. Zapakowany w etui upominkowe Slazenger. 28 x 15,5 x 41,5 cm

Zalecana technika dekoracji: Sitodruk 120 x 100 mm*

Qty.	10	25	50	>100
€	20,99	20,57	20,16	19,63

11994402



11994401



11994403



11994400



TORBA NA RAMIĘ YORK

Poliester 300D.

Objęta wzorem zastrzeżonym torba na ramię z zamkiem na klapie i kieszenią organizacyjną pod klapą. Regulowany wyścielany pasek na ramię. Zapakowana w etui upominkowe Slazenger. 34,5 x 11,8 x 29,5 cm

Zalecana technika dekoracji: Sitodruk 210 x 120 mm*

Qty.	10	25	50	>100
€	23,09	22,62	22,17	21,60



PLECAK WEMBLEY

Poliester 600D.

Objęty wzorem zastrzeżonym sportowy plecak z główną przegródą zawierającą kieszeń na odtwarzacz audio oraz wyjście na słuchawki. Przednia kieszeń zamykana na zamek zawiera organizer. Zapakowano w upominkowe etui Slazenger.

47,5 x 32,5 x 15 cm

Zalecana technika dekoracji: Sitodruk 100 x 30 mm*

Qty.	25	50	100	>500
€	19,46	19,12	18,75	18,00



11931400



TORBA NA SIŁOWNIĘ WEMBLEY

Poliester 600D.

Objęta wzorem zastrzeżonym torba z dużą komorą zamykaną na zamek, kieszenią na froncie i kieszenią z siatki na napoje. Ma regulowany wyścielany pasek na ramię. Zapakowano w upominkowe etui Slazenger.

45 x 28 x 27 cm

Zalecana technika dekoracji: Sitodruk 110 x 110 mm*

Qty.	10	25	50	>100
€	22,75	22,29	21,84	21,28



11953000



TORBA SPORTOWA WEMBLEY

Poliester 600D.

Objęta wzorem zastrzeżonym torba sportowa zawiera: główny przedział na zamek, przednią kieszeń na zamek, kieszonkę z okienkiem na etykietę adresową i wyjściem na słuchawki, boczne kieszenie na rzep. Regulowany pasek na ramię. Zapakowano w upominkowe etui Slazenger.

27,5 x 55 x 27,5 cm

Zalecana technika dekoracji: Sitodruk 100 x 60 mm*

Qty.	10	25	50	>100
€	25,65	25,14	24,63	23,99



11931500



DUŻA TORBA PODRÓŻNA WEMBLEY

Poliester 600D.

Duża torba podróżna na kółkach ma dwie duże komory i dwie kieszenie na dokumenty i drobiazgi. Zapakowana w upominkowe etui Slazenger.
32 x 42 x 67 cm

Zalecana technika dekoracji: Sitodruk 150 x 80 mm*

Qty.	2	5	25	>50
€	65,80	64,48	63,19	61,55



11970000



PLECAK NA KÓŁKACH WEMBLEY

Poliester 600D.

Objęty wzorem zastrzeżonym plecak z kółkami na laptop 15,5", spełniający wymogi bagażu kabinowego sprawia, że podróżowanie staje się prostsze. Plecak ma teleskopową rączkę, solidne kółka i łatwo użyć szelek, dzięki czemu można go przenosić bez użycia rąk. Zapakowany w etui upominkowe Slazenger.
33 x 26 x 48 cm

Zalecana technika dekoracji: Sitodruk 80 x 130 mm*

Qty.	2	5	25	>50
€	73,55	72,07	70,63	68,79



11970100



WALIZKA NA KÓŁKACH WEMBLEY

Poliester 600D.

Objęta wzorem zastrzeżonym walizka na kółkach, spełniająca normy bagażu kabinowego, z głównym przedziałem zamykanym na zamek, 2 sprzączkami oraz przednią kieszenią na zamek. Zapakowana w etui upominkowe Slazenger.
35 x 20 x 52 cm

Zalecana technika dekoracji: Sitodruk 170 x 155 mm*

Qty.	2	5	25	>50
€	79,67	78,07	76,50	74,51



11970200



New



12000700



12000701

New



12000500



12000501

Avenue's
Favourites

TORBA RICHMOND

PVC.

Objęta wzorem zastrzeżonym torba z zapinaną przednią kieszonką oraz zapinaną główną kieszenią wyłożoną kontrastową podszewką. Regulowany pasek na ramię. Zapakowana w torbę upominkową Slazenger.
29,5 x 8 x 21 cm

Zalecana technika dekoracji: Sitodruk 90 x 100 mm*

Qty.	25	50	100	>500
€	19,27	19,08	18,88	18,58

TORBA NA RAMIĘ RICHMOND

PVC.

Objęta wzorem zastrzeżonym torba na ramię z zapinaną przednią kieszonką, zapinaną przednią kieszenią oraz zapinaną główną kieszenią, wyłożoną kontrastową podszewką. Odpinany, regulowany, wyścielany pasek na ramię. Zapakowana w torbę upominkową Slazenger.
31,5 x 18,5 x 40,7 cm

Zalecana technika dekoracji: Sitodruk 210 x 100 mm*

Qty.	10	25	50	>100
€	30,83	30,51	30,20	29,72

New



12000400



12000401

New



12000600

12000601



TORBA RICHMOND NA LAPTOP 17"

PVC.

Objęta wzorem zastrzeżonym torba z przednią kieszenią zapinaną na zamek, środkową kieszenią z organizery oraz główną kieszenią na 17" laptop wyłożoną kontrastową podszewką. Odpinany, regulowany, wyścielany pasek na ramię. Zapakowana w torbę upominkową Slazenger.
32,9 x 15,7 x 43,2 cm

Zalecana technika dekoracji: Sitodruk 250 x 150 mm*

Qty.	10	25	50	>100
€	46,25	45,78	45,31	44,58

TORBA PODRÓŻNA RICHMOND

PVC.

Objęta wzorem zastrzeżonym torba podróżna z zapinaną przednią kieszonką oraz zapinaną główną kieszenią z organizery wyłożoną kontrastową podszewką. Odpinany, regulowany, wyścielany pasek na ramię. Zapakowana w torbę upominkową Slazenger.
26,7 x 27,3 x 56 cm

Zalecana technika dekoracji: Sitodruk 260 x 130 mm*

Qty.	10	25	50	>100
€	42,94	42,50	42,07	41,39

* Dostępne inne techniki dekoracji • Prosimy o kontakt dla mniejszej ilości niż wymagana do złożenia zamówienia





11982900



11981900



TORBA RETRO

Płótno bawełniane 14 uncji oraz imitacja skóry.

Objęta wzorem zastrzeżonym torba na multimedia, która zmieści większość tabletów. Ma regulowany pasek na ramię oraz kieszeń na zamek na froncie. Wykonana z bawełny 400 g/m². Zapakowana w etui upominkowe Slazenger. 20 x 5,5 x 27,5 cm

Zalecana technika dekoracji: Sitodruk 100 x 90 mm*

Qty.	25	50	100	>500
€	13,53	13,26	13,00	12,66

TORBA NA RAMIĘ RETRO

Płótno bawełniane 14 uncji oraz imitacja skóry.

Objęta wzorem zastrzeżonym torba na ramię z wyścielaną kieszenią na laptop, kieszeń z przodu z przegródkami na drobiazgi i jeszcze jedna przednia kieszeń na zamek. Torba zapakowana w upominkowe etui non woven. 37,5 x 13 x 28,5 cm

Zalecana technika dekoracji: Sitodruk 210 x 80 mm*

Qty.	10	25	50	>100
€	29,02	28,44	27,87	27,14

11981800



TORBA SPORTOWA RETRO

Płótno bawełniane 14 uncji oraz imitacja skóry.

Objęta wzorem zastrzeżonym torba z regulowanym paskiem na ramię oraz kieszenią na zamek na froncie. Wykonana z bawełny 400 g/m². Zapakowana w etui upominkowe Slazenger. 44 x 22,3 x 28,5 cm

Zalecana technika dekoracji: Sitodruk 220 x 120 mm*

Qty.	10	25	50	>100
€	30,96	30,33	29,73	28,95

11982000



PLECAK RETRO

Płótno bawełniane 14 uncji oraz imitacja skóry.

Objęty wzorem zastrzeżonym plecak, w którym przechowasz raketę, ma miejsce na buty w specjalnej kieszeni na dnie, kieszeń z łatwym dostępem oraz przednią kieszeń z organizery na froncie. Wykonana z bawełny 400 g/m². Zapakowana w etui upominkowe Slazenger. 32,5 x 21 x 45 cm

Zalecana technika dekoracji: Sitodruk 110 x 140 mm*

Qty.	10	25	50	>100
€	32,89	32,23	31,59	30,77



11993301



11993300



11993302



LEKKI PLECAK REVELSTOKE

Nylon diamond ripstop 75D.

Składany plecak objęty wzorem zastrzeżonym, wykonany z jakościowych technicznych materiałów. Produkt ma zamki błyskawiczne YKK i wygodne, regulowane szelki oraz różne dodatkowe rozwiązania ułatwiające wygodne przenoszenie zawartości. Zapakowany w etui upominkowe Elevate.

29,5 x 16,5 x 44 cm

Zalecana technika dekoracji: Transfer 130 x 130 mm*

Qty.	10	25	50	>100
€	29,02	28,13	27,28	26,71



11993701



11993702



PLECAK REVELSTOKE NA LAPTOP 14"

Nylon diamond ripstop 75D oraz poliester 600D.

Plecak objęty wzorem zastrzeżonym. Idealne rozwiązanie, gdy chcesz mieć ze sobą tylko jeden bagaż, który spełni wszystkie Twoje potrzeby. Piankowe obszycie z systemem wentylacji oraz wyściełane szelki zapewniają najwyższy komfort. Wytrzymałe materiały. Zamki błyskawiczne YKK i sprzączki Duraflex, kieszenie na 14" laptop i 10" tablet oraz bogactwo dodatkowych kieszeni chroniących cenne przedmioty dla Twojego komfortu w użytkowaniu. Zapakowany w etui upominkowe Elevate.

31 x 16 x 45 cm

Zalecana technika dekoracji: Sitodruk 80 x 90 mm*

Qty.	2	5	25	>50
€	54,19	53,10	52,04	50,68



11993700



11993500

Avenue's Favourites



reddot award 2014
winner



11993501

11993502

ELEVATE

PLECAK DO SPORTÓW ZIMOWYCH REVELSTOKE

Nylon diamond ripstop 75D oraz poliester 600D.

Objęty wzorem zastrzeżonym innowacyjny system noszenia plecaka pozwala na szybkie i łatwe przekreślenie produktu w sytuacji, gdy użytkownik chce uciec na krzesle wyciągu narciarskiego oraz wykonanie odwrotnych czynności na drugim końcu. Uniwersalny mechanizm noszenia pozwala na łatwy transport pary nart lub deski snowboardowej przy użyciu 2 regulowanych pasków parcianych. Regulowane, wyścielane szelki, łatwo dostępna kieszeń na okulary przeciwsłoneczne, pojemna główna przegroda, dodatkowa przegroda, frontowa kieszeń oraz dwie zewnętrzne boczne kieszenie, gdzie jedna jest kieszenią z siateczki na butelkę. Materiały sprawiają, że proces produkcji oraz użytkowanie są przyjazne środowisku. Najwyższa jakość wykonania: wodoodporne zamki błyskawiczne YKK oraz klamry Duraflex. Zwycięzca nagrody Red Dot 2014. Zapakowany w etui upominkowe Elevate.
28 x 14 x 50 cm

Zalecana technika dekoracji: Sitodruk 65 x 120 mm*

Qty.	2	5	25	>50
€	71,36	69,93	68,53	66,75



11993600

11993601

ELEVATE

PLECAK TURYSTYCZNY REVELSTOKE

Nylon diamond ripstop 75D oraz poliester 600D.

Objęty wzorem zastrzeżonym plecak z metalowym szkieletem, systemem wentylacji i materiałem całkowicie wyścielanym zarówno na częściach lędźwiowych i biodrowych jak i na szelkach. Umożliwia to turystom komfortowe podróżowanie nosząc znaczne obciążenie. Dodatkowo odporne materiały, zamki błyskawiczne YKK oraz sprzączki Duraflex, bogactwo dodatkowych kieszeni (niektóre wodoodporne) oraz składany pokrowiec przeciwdeszczowy. To wszystko współgra z sobą, by podwyższyć jakość oraz ułatwić użycie w trakcie ciężkich wypraw. Zapakowany w etui upominkowe Elevate.
32 x 22 x 57,8 cm

32 x 22 x 57,8 cm

Zalecana technika dekoracji: Transfer 130 x 60 mm*

Qty.	2	5	25	>50
€	77,42	75,86	74,35	72,41



11993602



11993800



11993802



ELEVATE



11993801

TORBA NA RAMIĘ REVELSTOKE NA LAPTOP 15,6"

Nylon diamond ripstop 75D oraz poliester 600D.

Objęta wzorem zastrzeżonym torba z innowacyjnym dwustronnym systemem noszenia. Idealna w użyciu na prawym lub lewym ramieniu. Można przerzucić torbę wraz z długim paskiem na ramię na wybraną stronę ciała lub w sposób "na kuriera rowerowego" (wysoko na plecach) za pomocą krótkiego paska na ramię oraz stabilizatora na zatrzask. Kieszonka na urządzenia: całkowicie wyściełana i zabezpieczona kieszeń na laptop 15,6", kieszeń na tablet/iPad, kilka dodatkowych przestereżni na mniejsze przedmioty. 4 kieszenie: 1 kieszeń szybkiego dostępu z zamkiem błyskawicznym znajdująca się na klapie, 1 z zamkiem błyskawicznym znajdująca się pod klapą, 1 z zamkiem błyskawicznym z boku oraz jedna na butelkę z elastyczną siateczką z boku torby. Materiały sprawiają, że proces produkcji oraz użytkowanie są przyjazne środowisku. Zamki błyskawiczne YKK oraz sprzączki Duraflex. Zapakowano w etui upominkowe Elevate. 46 x 15 x 30 cm

Zalecana technika dekoracji: Sitodruk 120 x 130 mm*

Qty.	10	25	50	>100
€	50,37	49,36	48,37	47,12



11993401



11993402



11993400



ELEVATE

LEKKA TORBA PODRÓŻNA REVELSTOKE

Nylon diamond ripstop 75D.

Składana torba podróżna objęta wzorem zastrzeżonym i wykonana z doskonałych jakościowo materiałów technicznych. Produkt ma zamki błyskawiczne i wygodne, regulowane paski na ramię oraz różne dodatkowe rozwiązania ułatwiające przenoszenie zawartości. Zapakowana w etui upominkowe Elevate. 49 x 24 x 24 cm

Zalecana technika dekoracji: Transfer 100 x 110 mm*

Qty.	10	25	50	>100
€	35,68	34,97	34,26	33,37



11994001



11994002



ELEVATE

TORBA PODRÓŻNA REVELSTOKE

Nylon diamond ripstop 75D oraz poliester 600D.

Objęta wzorem zastrzeżonym wszechstronna torba podróżna będzie Twoim idealnym towarzyszem! Wytrzymałe materiały, zamki błyskawiczne YKK, sprzączki Duraflex, wyściełana rączka oraz możliwość noszenia na ramieniu, kieszeń z podszewką z nyllexu na cenne drobiazgi oraz różne inne przestrzenie do przechowywania umiłą ci krótką podróż. Zapakowana w etui upominkowe Elevate.

45 x 22 x 28 cm



11994000

Zalecana technika dekoracji: Sitodruk 100 x 100 mm*

Qty.	10	25	50	>100
€	41,98	41,14	40,31	39,26



11993900



11993902



ELEVATE

PLECAK/TORBA 4 W 1 REVELSTOKE

Nylon diamond ripstop 75D oraz poliester 600D.

Objęta wzorem zastrzeżonym, torba z innowacyjnym systemem noszenia na 4 sposoby: rączki zakończone wygodnym uchwytem na rzep, regulowany pasek na ramię z wygodną przesuwną podkładką naramienną, wyściełane szelki plecaka, łatwe w użyciu jak i w regulacji oraz przechowywane w bocznej kieszeni kiedy nie są używane, 2 boczne wyściełane uchwyty, wiele przestrzeni użytkowych na mniejsze przedmioty, 4 kieszenie: 2 boczne, 1 przednia oraz 1 o wymiarach 60 x 30 x 30 cm. Wysokiej jakości dodatki: zamki błyskawiczne YKK oraz sprzączki Duraflex. Zwycięzca Red Dot 2014. Zapakowana w etui upominkowe Elevate.

60 x 30 x 30 cm



Avenue's
Favourites

11993901



reddot award 2014
winner

Zalecana technika dekoracji: Sitodruk 110 x 100 mm*

Qty.	2	5	25	>50
€	71,36	69,93	68,53	66,75

ETUI EDMONTON NA LAPTOP 14"

Plótno bawełniane 16 uncji oraz skóra.

Etui na laptop 14" objęte wzorem zastrzeżonym, ma podwójne uchwyty, przednią kieszeń z zamkiem błyskawicznym oraz wyścielaną główną przegrodę. Torba jest spakowana w etui upominkowe Elevate. 35 x 3,5 x 25 cm

Zalecana technika dekoracji: Transfer 130 x 100 mm*

Qty.	10	25	50	>100
€	31,94	31,30	30,68	29,88



11996000

11996001

TORBA EDMONTON

Plótno bawełniane 16 uncji oraz skóra.

Modna torba objęta wzorem zastrzeżonym z komorą główną zapinaną na zamek. Ma wewnętrzną kieszeń na drobiazgi i przednią kieszeń zamykaną na zamek. Podszewka objęta wzorem zastrzeżonym. Wykonana z plótna bawełnianego 450 g/m2. Zapakowana w etui upominkowe Elevate. 34,5 x 7,5 x 40 cm

Zalecana technika dekoracji: Transfer 200 x 160 mm*

Qty.	10	25	50	>100
€	48,38	47,41	46,46	45,25



11982500

11982501

WALIZKA EDMONTON NA LAPTOP 15.4"

Plótno bawełniane 16 uncji oraz skóra.

Objęta wzorem zastrzeżonym torba ma regulowany, wyścielany pasek na ramię, kieszeń na zamek na froncie, przegrodę na laptop 15,4", panel organizacyjny w głównej przegrodzie. Podszewka objęta wzorem zastrzeżonym. Wykonana z plótna bawełnianego 450 g/m2. Zapakowana w etui upominkowe Elevate. 40 x 10 x 30 cm

Zalecana technika dekoracji: Transfer 280 x 120 mm*

Qty.	2	5	25	>50
€	60,00	58,79	57,61	56,12



11982700

11982701



11982600

11982601



ELEVATE

TORBA NA RAMIĘ EDMONTON

Plótno bawełniane 16 uncji oraz skóra.

Objęta wzorem zastrzeżonym torba z zapinaną na zamek kieszenią w klapie i panelem organizacyjnym pod klapą. Główna kieszeń zamykana na zamek, z kieszenią zamykaną na zamek w środku w tylnej części. Podszewka objęta wzorem zastrzeżonym. Wykonana z płótna bawełnianego 450 g/m². Zapakowana w etui upominkowe Elevate. 36 x 12 x 28 cm

Zalecana technika dekoracji: Transfer 115 x 100 mm*

Qty.	2	5	25	>50
€	73,55	72,07	70,63	68,79



ELEVATE

PLECAK EDMONTON

Plótno bawełniane 16 uncji oraz skóra.

Objęty wzorem zastrzeżonym plecak ma: 2 boczne kieszenie z zamkami błyskawicznymi, ściągana na sznurek główną przegrodę oraz wyścielane, regulowane szelki. Podszewka objęta wzorem zastrzeżonym. Wykonany z płótna bawełnianego 455 g/m². Zapakowany w etui upominkowe Elevate. 30 x 17 x 41 cm

Zalecana technika dekoracji: Transfer 160 x 100 mm*

Qty.	2	5	25	>50
€	77,42	75,86	74,35	72,41



11996100

11996101



ELEVATE

TORBA PODRÓŻNA EDMONTON

Plótno bawełniane oraz skóra.

Objęta wzorem zastrzeżonym mała torba podróżna z regulowanym paskiem na ramię oraz kieszenią na zamek na froncie. Zapakowana w torbę upominkową Elevate. 45 x 20 x 30 cm

Zalecana technika dekoracji: Transfer 280 x 120 mm*

Qty.	2	5	25	>50
€	94,84	92,94	91,08	88,71



11982801

11982800

* Dostępne inne techniki dekoracji • Prosimy o kontakt dla mniejszej ilości niż wymagana do złożenia zamówienia





11982301

11982300

ELEVATE



11982201

11982200

ELEVATE



reddot award 2014
winner

TORBA NA RAMIĘ CASCADE

Wodoodporny nylon.

Wodoodporna torba z klejonymi szwami, wodoodpornymi zamkami oraz powłoką od wewnątrz i na zewnątrz. Na klapie znajduje się kieszeń z przegródkami na drobiazgi. Wyścielana kieszeń na tylnym panelu. Wyścielane i regulowane ramiączka. Kieszeń na telefon na pasku na ramię pomieści iPhone 5. Wzór zastrzeżony. Torba zapakowana w upominkowe etui Elevate.

40 x 12 x 29 cm

Zalecana technika dekoracji: Sitodruk 200 x 40 mm*

Qty.	2	5	25	>50
€	92,91	91,04	89,22	86,90

PLECAK CASCADE

Wodoodporny nylon.

Zwycięzca konkursu Red Dot Award 2013. Wodoodporny plecak z klejonymi szwami, wodoodpornymi suwakami oraz powłoką od wewnątrz i na zewnątrz. Kieszeń na górze otwierana na suwak. Wyścielana przegroda w tylnym panelu otwierana na suwak. Wyścielane i regulowane szelki. Odpinana kieszeń na telefon na szelce pomieści iPhone 5. Wzmocniony, gumowy uchwyt. Wzór zastrzeżony. Plecak zapakowany w upominkowe etui Elevate.

29 x 13 x 44,5 cm

Zalecana technika dekoracji: Sitodruk 90 x 140 mm*

Qty.	2	5	25	>50
€	96,78	94,84	92,94	90,52



11982400

11982401

ELEVATE



11982100

11982101

ELEVATE

TORBA PODRÓŻNA CASCADE

Wodoodporny Nylon.

Wodoodporna torba podróżna z wodoszczelnymi szwami i zamkami. Powlekana od wewnątrz i na zewnątrz. Ma przednią kieszeń na zamek oraz regulowany pasek na ramię. Wzór zastrzeżony. Torba zapakowana w upominkowe etui Elevate.

62 x 35 x 33 cm

Zalecana technika dekoracji: Sitodruk 160 x 55 mm*

Qty.	2	5	25	>50
€	94,84	92,94	91,08	88,71

PLECAK CASCADE ROLLTOP

Wodoodporny nylon.

Wodoodporny plecak z klejonymi szwami, wodoodpornymi zamkami oraz powłoką od wewnątrz i na zewnątrz. Zamknięcie roll top, przednia kieszeń na zamek błyskawiczny oraz wyścielana kieszeń na tylnym panelu na zamek błyskawiczny. Wyścielane i regulowane szelki. Kieszeń na telefon na pasku na ramię pomieści iPhone 5. Wzór zastrzeżony. Plecak zapakowany w upominkowe etui Elevate.

31,5 x 18 x 59 cm

Zalecana technika dekoracji: Sitodruk 80 x 80 mm*

Qty.	2	5	25	>50
€	96,78	94,84	92,94	90,52



11997301



11997300



11997401



11997400

ZOBACZ WIDEO



TORBA PÓŁOKRĄGŁA

Poliester 600D i poliester 420D.

Objęta wzorem zastrzeżonym torba z przednią kieszenią na suwak, bocznym uchwytem oraz regulowanym paskiem na ramię.
45,7 x 22,8 x 25,5 cm

Zalecana technika dekoracji: Transfer 90 x 70 mm*

Qty.	10	25	50	>100
★ €	28,00	27,72	27,44	26,69

TORBA CRUNCH

Poliester 600D i nylon 420D.

Objęta wzorem zastrzeżonym torba z dużą przegrodą główną, boczną kieszenią na buty, boczną kieszenią, przednią kieszenią na zamek oraz regulowanym paskiem na ramię.
61 x 30,5 x 33 cm

Zalecana technika dekoracji: Transfer 200 x 100 mm*

Qty.	10	25	50	>100
★ €	33,24	32,91	32,58	31,69



11995500



11995400

TORBA KONFERENCYJNA UPTON NA LAPTOP 17"

Poliester 420D i poliester 600D.

Objęta wzorem zastrzeżonym torba z podwójnie zamykaną konstrukcją klapy. Wyścielana przegroda na laptop. Wyścielane etui na tablet. Łatwe w dostępie kieszenie z zamkiem błyskawicznym na niezbędne dokumenty czy drobiazgi. Boczne kieszenie na napój lub akcesoria. Regulowany wyścielany pasek na ramię. Górny uchwyt.

44,5 x 11,4 x 33,6 cm

Zalecana technika dekoracji: Haft ϕ 80 mm*

Qty.	10	25	50	>100
★ €	43,74	43,31	42,87	41,70

TORBA KONFERENCYJNA ELGIN NA LAPTOP 17"

Poliester 1680D.

Objęta wzorem zastrzeżonym torba z podwójnie zamykaną konstrukcją klapy. Wyścielana wewnętrzna przegroda na laptop. Wyścielane etui na tablet lub czytnik e-booków. Łatwe w dostępie kieszenie z zamkiem błyskawicznym na niezbędne dokumenty czy drobiazgi. Boczna kieszeń na napój lub akcesoria. Pasek, który pasuje do większości uchwytów walizek na kółkach. Zdejmowany, regulowany wyścielany pasek na ramię. Górny uchwyt.

47 x 10 x 33 cm

Zalecana technika dekoracji: Haft ϕ 80 mm*

Qty.	2	5	25	>50
★ €	61,24	60,63	60,02	58,38



11995300



11995200

ZOBACZ WIDEO



TORBA KONFERENCYJNA CITY CORP NA LAPTOP 17"

Poliester 600D i nylon diamond doobby 420D.

Objęta wzorem zastrzeżonym torba z wyścielaną przegroda na laptop 17", kieszenią audio z wyjściem na słuchawki, kieszenią na telefon komórkowy, wyścielany regulowany pasek na ramię oraz kieszenią z organizerem wewnątrz.

45,7 x 15,2 x 33 cm

Zalecana technika dekoracji: Sitodruk 150 x 100 mm*

Qty.	2	5	25	>50
★ €	61,24	60,63	60,02	58,38

TORBA KONFERENCYJNA ELEMENT NA LAPTOP 17"

Poliester 840D i poliester 1200D.

Objęta wzorem zastrzeżonym torba ma możliwość powiększenia przestrzeni przez rozpięcie zamka. Wewnątrz wyścielana przegroda na laptop, wyścielane etui na tablet lub czytnik e-booków, panel organizacyjny, łatwo dostępna przednia kieszonka-skrytka z zamkiem błyskawicznym, tylna przegroda z przestrzenią na dokumenty, pasek, który pasuje do większości uchwytów walizek, regulowany i wyścielany pasek na ramię.

45,7 x 15,2 x 33 cm

Zalecana technika dekoracji: Haft ϕ 140 mm*

Qty.	2	5	25	>50
★ €	73,49	72,75	72,02	70,05



11997500



11997600



PLECAK BULLION NA LAPTOP 17"

Poliester 420D.

Objęty wzorem zastrzeżonym plecak z wyścielaną kieszenią pasującą do większości laptopów 17", wyścielanym etui na tablet, przednią kieszenią na suwak z panelem organizerem oraz 2 bocznymi kieszeniami. 33 x 23 x 48 cm

PLECAK CURB NA LAPTOP 17"

Poliester 600D i poliester 420D.

Objęty wzorem zastrzeżonym plecak z wyścielaną przegrodą na laptop 17", kieszenią na tablet, przednią kieszenią z przegródkami na akcesoria, panelem organizerem deluxe oraz 2 bocznymi kieszeniami. 34,3 x 24,1 x 49,5 cm

Zalecana technika dekoracji: Haft 80 x 80 mm*

Qty.	2	5	25	>50
★ €	47,24	46,77	46,30	45,03

Zalecana technika dekoracji: Transfer 90 x 120 mm*

Qty.	2	5	25	>50
★ €	69,99	69,29	68,60	66,72



11995100

ZOBACZ WIDEO



11995600

ZOBACZ WIDEO



PLECAK STRATAGEM NA LAPTOP 17"

Poliester 420D.

Objęty wzorem zastrzeżonym plecak z przegrodą podszytą polarem, w którym pomieści się większość 17" laptopów, a zintegrowane panele piankowe chronią elektroniczne urządzenia oraz inne cenne przedmioty. Wyścielana kieszeń na iPad/tablet/czytnik e-booków. Wyścielana kieszeń na mysz/aparat cyfrowy. Dwie boczne kieszenie zamykane na zamek, podwójne boczne uchwyty na butelki z wodą, luksusowy panel organizacyjny z kieszenią-skrzytką zapinaną na zamek. 38,1 x 26,7 x 49,5 cm

PLECAK RENEGADE NA LAPTOP 15,4"

Poliester 600D.

Objęty wzorem zastrzeżonym plecak ma zabezpieczoną, przeznaczoną na laptop przegrodę, która pomieści większość laptopów 15" oraz cienkich laptopów 17". Zintegrowane, piankowe panele chronią twoją elektronikę oraz inne cenne przedmioty. Wyścielana kieszeń na iPad™/tablet/czytnik e-booków, wygodna kieszeń na mysz/aparat cyfrowy, 2 boczne kieszenie zamykane na zamek oraz podwójne boczne uchwyty na butelkę lub akcesoria. Kieszeń z łatwym dostępem. 33,5 x 25,5 x 49,5 cm

Zalecana technika dekoracji: Transfer 110 x 120 mm*

Qty.	2	5	25	>50
★ €	85,74	84,88	84,03	81,73

Zalecana technika dekoracji: Transfer 110 x 120 mm*

Qty.	2	5	25	>50
★ €	120,73	119,52	118,33	115,09

A woman with short dark hair is sitting in the driver's seat of a car, talking on a black mobile phone. She is wearing a dark, sequined top and a maroon skirt. The car's interior is visible, including the leather seat and the steering wheel. In the foreground, a black travel organizer is open, showing various items: a passport, an Air France boarding pass, a SIM card, a map, and other travel documents. The organizer is placed on a tan-colored bag. The background shows a blurred view of trees and a building through the car window.

AKCESORIA
OSOBISTE I
PODROŻNE

BY AVENUE



10513000

MARKS AN

ZEGAREK ANALOGOWY OBSERVER

Stal nierdzewna i skóra naturalna.

Objęty wzorem zastrzeżonym wodoszczelny zegarek 3ATM. Dołączono baterie SR626SW. Zapakowany w pudełko upominkowe Marksman. ø 4,2 cm

Zgodność z normami: AZO • Formaldehyd • PCP • WEEE • Battery Directive
 • Zawiera bezpieczny nie-rakotwórczy barwnik
 Zalecana technika dekoracji: Grawerowanie ø 18 mm*

Qty.	10	25	50	>100
€	44,99	43,69	43,16	42,37



10512000

MARKS AN

ZEGAREK URBAN

Stal nierdzewna, silikonowy pasek.

Objęty wzorem zastrzeżonym zegarek wodoszczelny 5ATM, ma fluorescencyjne wskazówki. Dołączone baterie. Zapakowany w pudełko upominkowe Marksman. ø 4,8 cm

Zgodność z normami: Ftalany • WEEE • Battery Directive
 Zalecana technika dekoracji: Sitodruk 70 x 70 mm*

Qty.	10	25	50	>100
€	54,19	53,10	52,04	50,68



10511800

MARKS AN

ZEGAREK CLASSIC

Stal nierdzewna i skóra naturalna.

Objęty wzorem zastrzeżonym wodoszczelny zegarek 5ATM posiada sekundnik, datownik i fluorescencyjne wskazówki. Dołączono baterie SR626SW. Zapakowany w pudełko upominkowe Marksman. ø 4,8 cm

Zgodność z normami: AZO • Formaldehyd • PCP • WEEE • Battery Directive
 • Zawiera bezpieczny nie-rakotwórczy barwnik
 Zalecana technika dekoracji: Sitodruk 70 x 70 mm*

Qty.	10	25	50	>100
€	56,26	54,05	51,88	50,25

Avenue's
Favourites



10513100

MARKS AN

ZEGAREK OBSERVER CHRONO

Stal nierdzewna i skóra naturalna.

Objęty wzorem zastrzeżonym wodoszczelny zegarek 3ATM posiada datownik i fluorescencyjne wskazówki. Dołączono baterie SR920SW. Zapakowany w pudełko upominkowe Marksman. ø 4,2 cm

Zgodność z normami: AZO • Formaldehyd • PCP • WEEE • Battery Directive
 • Zawiera bezpieczny nie-rakotwórczy barwnik
 Zalecana technika dekoracji: Grawerowanie ø 18 mm*

Qty.	2	5	25	>50
€	103,22	101,33	99,39	97,69



10512100



MARKS M AN

ZEGAREK URBAN CHRONO

Stal nierdzewna i skóra naturalna.

Objęty wzorem zastrzeżonym zegarek wodoodporny 5ATM z sekundnikiem. Dołączone baterie. Zapakowany w pudełko upominkowe Marksman. ø 4,9 cm

Zgodność z normami: Ftalany • WEEE • Battery Directive
Zalecana technika dekoracji: Sitodruk 70 x 70 mm*

Qty.	2	5	25	>50
€	99,37	95,87	92,52	88,71



10511900

MARKS M AN

ZEGAREK CLASSIC CHRONO

Stal nierdzewna i skóra naturalna.

Objęty wzorem zastrzeżonym wodoodporny zegarek 5ATM, ma sekundnik i fluorescencyjne wskazówki. Dołączono baterię SR920SW. Zapakowany w pudełko upominkowe Marksman. ø 4 cm

Zgodność z normami: AZO • Formaldehyd • PCP • WEEE • Battery Directive
• Zawiera bezpieczny nie-rakotwórczy barwnik
Zalecana technika dekoracji: Sitodruk 70 x 70 mm*

Qty.	2	5	25	>50
€	106,46	104,32	102,23	99,58

* Dostępne inne techniki dekoracji • Prosimy o kontakt dla mniejszej ilości niż wymagana do złożenia zamówienia



10501300



ZEGAREK BRADFORD

Plastik.

Objęty wzorem zastrzeżonym wodoodporny zegarek mający cyfrowy wyświetlacz, sekundnik, alarm, stoper, światło EL i datownik. Dołączono baterie. Zapakowany w pudełko upominkowe Slazenger.
 ø 5,5 cm

Zgodność z normami: AZO • Formaldehyd • EMC • Ftalany • WEEE • Battery Directive • Zawiera bezpieczny nie-rakotwórczy barwnik
 Zalecana technika dekoracji: Tampodruk 10 x 3 mm*

Qty.	10	25	50	>100
€	36,76	36,03	35,30	34,39



10508500



ZEGAREK ROYSTON

Metal i silikon.

Objęty wzorem zastrzeżonym zegarek z metalową kopertą, paskiem silikonowym. Dołączono baterie. Zapakowany w pudełko upominkowe Slazenger.
 ø 4,3 cm

Zgodność z normami: Ftalany • WEEE • Battery Directive
 Zalecana technika dekoracji: Tampodruk 70 x 20 mm*

Qty.	10	25	50	>100
€	56,26	54,05	51,88	50,25



10501600



ZEGAREK SKIPTON

Metal i skóra.

Objęty wzorem zastrzeżonym analogowy sportowy zegarek z sekundnikiem, skórzanym paskiem oraz dołączonymi bateriami. Zapakowany w pudełko upominkowe Slazenger.
 ø 4 cm

Zgodność z normami: AZO • Formaldehyd • PCP • WEEE • Battery Directive • Zawiera bezpieczny nie-rakotwórczy barwnik
 Zalecana technika dekoracji: Grawerowanie 16 x 4 mm*

Qty.	2	5	25	>50
€	88,57	86,79	85,05	82,84



10512300



10512301

ZEGAREK PRESTON

Koperta ze stali nierdzewnej, pasek silikonowy.

Objęty wzorem zastrzeżonym sportowy zegarek z sekundnikiem, datownikiem i fluorescencyjnymi wskazówkami. Wodoszczelny 10ATM. Dołączono baterie. Zapakowany w pudełko upominkowe Slazenger.
 ø 4,2 cm

Zgodność z normami: Ftalany • WEEE • Battery Directive
 Zalecana technika dekoracji: Sitodruk 75 x 20 mm*

Qty.	2	5	25	>50
€	129,03	123,89	118,97	114,08



ELEVATE



ZEGAREK CARLETON

Stal nierdzewna i skóra naturalna.

Wzór zastrzeżony. Zegarek ma funkcję daty. Możliwość grawerowania na tyle koperty. Dołączono baterie. Spakowany w pudełku upominkowym Elevate. ø 3,5 cm

Zgodność z normami: AZO • Formaldehyd • PCP • WEEE • Battery Directive
• Zawiera bezpieczny nie-rakotwórczy barwnik
Zalecana technika dekoracji: Grawerowanie 30 x 7 mm*

Qty.	2	5	25	>50
€	108,39	106,22	104,09	101,39



10512400



10512402



10512401



1340070



1340080



Avenue's
Favourites

MARKS M AN

MARKS M AN

POJEMNIK WODOODPORNY NANO

Aluminium i Plastik ABS.

Ochroni niezbędne przedmioty w tym pojemniku z aluminium najwyższej jakości. Wodoodporny. Dzięki zintegrowanemu systemowi Click&Go z łatwością przypniesz go do breloczka do kluczy lub innych akcesoriów podróżniczych. Zmieści baterię AA albo leki, banknoty lub zapalki. Zapakowane w pudełko upominkowe Marksman. Wzór zastrzeżony. \emptyset 1,8 x 8,2 cm

Zalecana technika dekoracji: Grawerowanie 60 x 8 mm*

Qty.	50	100	250	>1.000
€	4,65	4,55	4,46	4,35

BRELOK Z LOKALIZATOREM NANO

Aluminium i Plastik ABS.

Nigdy już nie zgubisz swoich kluczy w ciemności dzięki breloczowi z lokalizatorem. Wbudowana fiolka świecąca w ciemności ładuje się, gdy zostanie wystawiona na światło. W pełni naładowana emituje niebieskie światło przez 6 do 8 godzin. Fiolka umieszczona jest w ochronnej ramce z najwyższej jakości aluminium. Dzięki systemowi Click&Go z łatwością przypniesz fiolkę do breloczka lub innych akcesoriów podróżniczych. Zapakowane w pudełko upominkowe Marksman. Wzór zastrzeżony. \emptyset 1,3 x 6,9 cm

Zalecana technika dekoracji: Grawerowanie 25 x 7 mm*

Qty.	50	100	250	>1.000
€	5,52	5,41	5,30	5,16



1340100



1340110



MARKS M AN

MARKS M AN

STOJAK NA TELEFON Z ROZDZIELACZEM AUDIO NANO

Aluminium i plastik ABS.

Wielofunkcyjny stojak na telefon z rozdzielaczem audio, dzięki któremu dwie osoby mogą słuchać muzyki na własnych słuchawkach. Kompatybilny ze smartfonami, tabletami i innymi odtwarzaczami muzyki z wyjściem audio jack 3,5 mm. Stojak można dopasować do każdego telefonu, a dzięki gumowym powierzchniom jeszcze lepiej trzyma urządzenie. Stojak z łatwością przyczepisz do breloczka lub torby dzięki zintegrowanemu systemowi Click and Go. Zapakowany w pudełko upominkowe Marksman. Wzór zastrzeżony. 7,8 x 2,7 x 1,3 cm

Zgodność z normami: EMC • WEEE

Zalecana technika dekoracji: Grawerowanie 50 x 8 mm*

Qty.	50	100	250	>1.000
€	5,77	5,66	5,54	5,40

UNIWERSALNY KABEL DO ŁADOWANIA NANO

Aluminium i plastik ABS.

Kabel do ładowania i transmisji danych z końcówką micro USB oraz Lightning do produktów Apple. Komfortowy i bezpieczny w użytkowaniu z kablem o długości 84mm w aluminiowej obudowie. Stojak z łatwością przyczepisz do breloczka lub torby dzięki zintegrowanemu systemowi Click and Go. Zapakowany w pudełko upominkowe Marksman. Bateria w zestawie. Wzór zastrzeżony. 9 x 3 x 1,5 cm

Zgodność z normami: EMC • WEEE

Zalecana technika dekoracji: Grawerowanie 54 x 10 mm*

Qty.	50	100	250	>1.000
€	9,58	9,39	9,20	8,96

Avenue

PORTFEL PASZPORTOWY HARVARD

Skóra dwoina.

Objęty wzorem zastrzeżonym portfel, w którym schowasz paszport oraz karty kredytowe i kartę pokładową. Zapakowany w pudełko upominkowe Avenue. Zestaw nie zawiera akcesoriów.

10,5 x 7 x 14 cm

Zalecana technika dekoracji: Sitodruk 60 x 90 mm*

Qty.	10	25	50	>100
€	26,66	25,86	25,09	24,19



12002200

Avenue

PORTFEL HARVARD

Skóra dwoina.

Objęty wzorem zastrzeżonym skórzany portfel z dwiema przegródkami na banknoty, czterema przegródkami na karty i przegródką na monety. Zapakowany w pudełko upominkowe Avenue. Zestaw nie zawiera akcesoriów. 11,3 x 1,3 x 9 cm

Zalecana technika dekoracji: Sitodruk 70 x 45 mm*

Qty.	25	50	100	>500
€	22,02	21,36	20,72	19,99



12002100

Avenue

PORTFEL PODRÓŻNY TRÓJDZIELNY HARVARD

Skóra dwoina.

Objęty wzorem zastrzeżonym portfel z kieszonkami na paszport, karty kredytowe i inne dokumenty podróżne. Zapakowany w pudełko upominkowe Avenue. Zestaw nie zawiera akcesoriów.

13 x 1,5 x 23 cm

Zalecana technika dekoracji: Sitodruk 70 x 160 mm*

Qty.	10	25	50	>100
€	46,36	44,98	43,64	42,06



12002000

* Dostępne inne techniki dekoracji • Prosimy o kontakt dla mniejszej ilości niż wymagana do złożenia zamówienia



ETUI NA PASZPORT RFID

Imitacja skóry.

Objęte wzorem zastrzeżonym etui na paszport, zabezpiecza przed kradzieżą danych. Warstwa blokująca RFID. Idealne rozwiązanie na lotniska i inne miejsca publiczne. Pasuje na większość paszportów. Zapakowano w opakowanie upominkowe GoTravel.

9,5 x 13,7 cm



12001700

Zalecana technika dekoracji: Sitodruk 50 x 90 mm*

Qty.	50	100	250	>1.000
€	7,81	7,73	7,66	7,53



ETUI NA PASZPORT RFID

Skóra.

Objęte wzorem zastrzeżonym etui na paszport, które pomoże ochronić prywatne informacje. Dzięki warstwie ekranującej RFID zabezpiecza przed cyfrowymi kradzieżami. Zapakowane w opakowanie upominkowe Go Travel. Zestaw nie zawiera akcesoriów.

12,2 x 14 cm



12001800

Zalecana technika dekoracji: Sitodruk 70 x 90 mm*

Qty.	10	25	50	>100
€	24,01	23,76	23,52	23,14



PORTFEL RFID

Skóra.

Objęty wzorem zastrzeżonym portfel działa na zasadzie klatki Faradaya i pomaga ochronić zawartość przed "cyfrową" kradzieżą. 8 przedziałów na karty kredytowe i 2 przedziały na banknoty z technologią blokującą sygnał RFID. Zapakowany w upominkowe opakowanie Go Travel. Zestaw nie zawiera akcesoriów.

11 x 1 x 9,5 cm

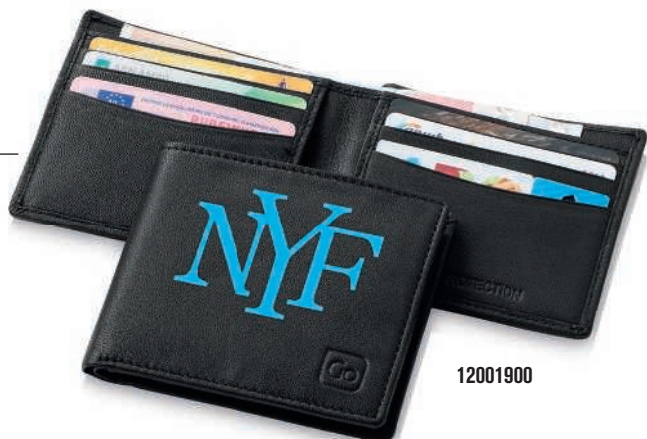

12001900

Zalecana technika dekoracji: Sitodruk 70 x 50 mm*

Qty.	10	25	50	>100
€	44,05	43,60	43,16	42,46



PORTFEL PODRÓŻNY

Poliester.

Objęty wzorem zastrzeżonym portfel z miejscem na karty kredytowe, banknoty i monety oraz paszport. Zamek zabezpiecza zawartość przed wypadnięciem. Zapakowany w upominkowe opakowanie Go Travel. Zestaw nie zawiera akcesoriów.

13,5 x 1,7 x 22,8 cm

Zalecana technika dekoracji: Sitodruk 40 x 110 mm*

Qty.	25	50	100	>500
€	19,61	19,41	19,21	18,90



12001500



PORTFEL PODRÓŻNY

Poliester.

Objęty wzorem zastrzeżonym portfel, ekranowany, by chronić chipy RFID przed skopiowaniem. 18 przedziałów i zamek wzdłuż całej zewnętrznej krawędzi powodują, że wygodnie posortujesz paszport, karty kredytowe i inne dokumenty. Zapakowany w upominkowe opakowanie Go Travel. Zestaw nie zawiera akcesoriów.

13,5 x 2,3 x 25,5 cm

Zalecana technika dekoracji: Sitodruk 70 x 90 mm*

Qty.	10	25	50	>100
€	30,83	30,51	30,20	29,72



12001600

* Dostępne inne techniki dekoracji • Prosimy o kontakt dla mniejszej ilości niż wymagana do złożenia zamówienia



11988000

MASECZKA NA OCZY

Poliester i nylon.

Rozmiar uniwersalny. Anatomicznie wyprofilowana maska na oczy. Starannie dobrane materiały, dla maksymalnego komfortu. Eliminuje światło zapewniając spokój oczom. Zapakowana w blister. 18,5 x 8 cm

Qty.	50	100	250	>1.000
€	8,36	8,11	7,88	7,61



11987100

PODUSZKA PODRÓŻNA DUO

Mikropolar poliestrowy.

Niezwykła innowacja w tym sektorze produktów. Ta wypełniona groszkami poduszka podróżna 2w1 w sekundę zmienia kształt z podkowy na prostokąt. Pokryta aksamitnym welurem poduszka pozwala na wygodny i przytulny sen. Wzór zastrzeżony. 34 x 9 x 27,5 cm

Zalecana technika dekoracji: Transfer 100 x 60 mm*

Qty.	25	50	100	>500
€	19,34	18,95	18,57	18,09



11987800

MIKRO WIATRACZEK

Plastik ABS z pokryciem z gumy.

Mikro wiatraczek jest najmniejszym i najlżejszym kieszonkowym wiatraczkiem na świecie, ale nie daj się nabrać. Jest bardzo mocny, napędzany przez mikro silnik 10000 rpm. Zapewni orzeźwiający powiew, kiedy będziesz go potrzebować. Wzór zastrzeżony. Zapakowano w blister. 5,5 x 1,7 x 4,5 cm

Qty.	25	50	100	>500
€	11,60	11,36	11,14	10,85



11987700

BUDZIK

Plastik ABS.

Objęty wzorem zastrzeżonym budzik podróżny z funkcją lampki nocnej i przyciskiem snooze, który da tak bardzo potrzebne "jeszcze pięć minut". Analogowy podróżny budzik kwarcowy ma funkcję lampki nocnej, 5 minutową opóźnioną drzemkę oraz 4-poziomowy narastający alarm. Zawiera: 1 baterię AA. Wzór zastrzeżony. Zapakowano w blister. 5,8 x 3,4 x 6,5 cm

Zalecana technika dekoracji: Tampodruk 25 x 8 mm*

Qty.	25	50	100	>500
€	15,47	15,16	14,85	14,47

Avenue's Favourites



11987500



WAGA CYFROWA DO BAGAŻU

Plastik ABS.

Waga wielkości dłoni, która pozwoli zważyć bagaż do 35 kg/77lb, tak lekka, że możesz dorzucić ją do bagażu nie martwiąc się o dodatkowe kilogramy. Zawiera pasek. Mając tę wagę unikniesz wszelkich dodatkowych opłat na lotnisku. Wzór zastrzeżony. Zapakowano w blister.
10 x 4,2 x 2,6 cm

Zalecana technika dekoracji: Tampodruk 30 x 15 mm*

Qty.	10	25	50	>100
€	29,40	28,50	27,64	26,17



11987900



MASZYŃKA DO GOLENIA NA USB

Plastik z gumową powłoką.

Kieszonkowa, objęta wzorem zastrzeżonym podróżna maszynka do golenia, którą można naładować za pośrednictwem dowolnego portu USB. Przydatna szczotka pomoże zachować czyste ostrza, a gumowane wykończenie zapewni wygodę użytkowania. Zapakowana w blister.
5,5 x 1,5 x 10 cm

Qty.	25	50	100	>500
€	19,34	18,95	18,57	18,09



11987300



ADAPTER PODRÓŻNY USB

Plastik ABS.

Ten użyteczny produkt pozwala na jednoczesne ładowanie dwóch urządzeń na USB z gniazda elektrycznego, bez użycia komputera. Cztery wysuwane wtyczki pozwolą na podłączenie do gniazda w większości krajów. Wzór zastrzeżony. Zapakowany w blister.
4,5 x 5 x 5,2 cm

Zalecana technika dekoracji: Tampodruk 30 x 10 mm*

Qty.	10	25	50	>100
€	41,96	40,70	39,50	38,01

* Dostępne inne techniki dekoracji • Prosimy o kontakt dla mniejszej ilości niż wymagana do złożenia zamówienia



12608000



MARKS M AN

ZESTAW DO MANICURE ATLAS 5 CZĘŚCI

Brezent i stal nierdzewna.

Zestaw do manicure złożony z nożyczek do paznokci, obcinaczki, patyczka do skórek z końcem okrągłym i szpiczastym, pilniczka do paznokci oraz pincety zrobionych ze stali nierdzewnej, w kolorze ciemnego metalu. Zapakowany w pudełko upominkowe Marksman. Wzór zastrzeżony. 9,5 x 12 cm

Zalecana technika dekoracji: Sitodruk 50 x 70 mm*

Qty.	25	50	100	>500
€	22,52	22,13	21,81	21,37



12607900

MARKS M AN

ZESTAW DO MANICURE SIRIUS 2 CZĘŚCI

Brezent i stal nierdzewna.

Zestaw do manicure złożony z obcinaczki oraz pilniczka do paznokci zrobionych ze stali nierdzewnej w kolorze ciemnego metalu. Idealny zestaw w podróży. Zapakowany w pudełko upominkowe Marksman. Wzór zastrzeżony. 4 x 10 cm

Zalecana technika dekoracji: Sitodruk 15 x 25 mm*

Qty.	50	100	250	>1.000
€	10,05	9,85	9,66	9,42



12609000

MARKS M AN

ZESTAW UPOMINKOWY PERSEUS

Skóra i stop cynku.

Dwustronny, obracany pasek z naturalnej skóry. Jedna strona czarna, druga szara. Sprzączki z wykończeniem czarnym matowym oraz w kolorze piaskowanego chromu zrobione ze stopu cynku mogą być obrotowo ustawiane, by użyć jednej lub drugiej strony paska. Zapakowane w pudełko upominkowe Marksman. Wzór zastrzeżony. 18,5 x 10,5 x 4,5 cm

Zalecana technika dekoracji: Grawerowanie 40 x 30 mm*

Qty.	10	25	50	>100
€	33,68	33,00	32,49	31,78



New



13400200

ZOBACZ WIDEO



MARKS M AN

PORTFEL ADVENTURER SLIM

Aluminium i gumka.

Masz problem z portfelem wypychającym kieszenie? Nasz smukły i elegancki portfel spełni Twoje wymogi. W portfelu zmieścisz do 10 kart, trzymanyh w miejscu za pomocą płytek z czarnego aluminium i gumki poliestrowej. Niebieska płytka może być używana jako przegroda do kart. Banknoty po złożeniu można umieścić pod gumką. Wsuń niebieską płytkę by łatwo dojść do swoich kart. Zapakowany w pudełko upominkowe Marksman. Wzór zastrzeżony.

9 x 5,6 x 0,5 cm

Zgodność z normami: AZO

Zalecana technika dekoracji: Grawerowanie 82 x 14 mm*

Qty.	250	500	1.000	>2500
€	4,84	4,74	4,65	4,53



12001401

12001400

MARKS M AN

PORTFEL PASZPORTOWY NAVIGATOR

Poliester 840D.

Objęty wzorem zastrzeżonym portfel zamykany na zamek z kilkoma kieszonkami na karty i paszport. Zapakowany w pudełko upominkowe Marksman. Zestaw nie zawiera długopisu.

Zalecana technika dekoracji: Transfer 60 x 70 mm*

Qty.	25	50	100	>500
€	9,66	9,47	9,28	9,04



12001301

Avenue's Favourites

12001300

MARKS M AN

PORTFEL PODRÓŻNY NAVIGATOR

Poliester 600D wysokiej gęstości.

Objęty wzorem zastrzeżonym portfel zamykany na zatrzask, z zamykanymi na zamek bocznymi kieszeniami i kilkoma kieszonkami na karty i paszport. Zapakowany w pudełko upominkowe Marksman. Zestaw nie zawiera długopisu.

Zalecana technika dekoracji: Sitodruk 110 x 75 mm*

Qty.	10	25	50	>100
€	15,47	15,16	14,85	14,47

* Dostępne inne techniki dekoracji • Prosimy o kontakt dla mniejszej ilości niż wymagana do złożenia zamówienia



11971300

MARKS MAN

ETUI NA PASZPORT ODYSSEY

Brezent.

Nowo wydane karty kredytowe, paszporty i inne identyfikatory mają osadzone chipy RFID. To etui na paszport ma metaliczną warstwę ochronną, która ochroni chipy przed zagrożeniem ze strony fal radiowych RFID. Ma wewnątrz zakładkę na karty kredytowe. Zapakowano w pudełko upominkowe Marksman. Nie zawiera akcesoriów.
10,5 x 1 x 14 cm

Zalecana technika dekoracji: Sitodruk 50 x 60 mm*

Qty.	25	50	100	>500
€	15,20	14,63	14,01	13,36



11989400

MARKS MAN

PORTFEL ODYSSEY NA SMARTFON

Brezent.

Objęty wzorem zastrzeżonym portfel na smartfon z trzema koszulkami na karty. Dostarczony w pudełku upominkowym Marksman.
8,1 x 12,6 cm

Zalecana technika dekoracji: Sitodruk 35 x 60 mm*

Qty.	25	50	100	>500
€	14,67	14,26	13,84	13,31



11971500

MARKS MAN

PORTFEL Z PORTMONETKĄ ODYSSEY

Brezent.

Nowo wydane karty kredytowe, paszporty i inne identyfikatory mają osadzone chipy RFID. Ten portfel Marksmana ma metaliczną warstwę ochronną, która ochroni chipy przed zagrożeniem ze strony fal radiowych RFID. Zapakowany w pudełko upominkowe Marksman. Nie zawiera akcesoriów.
9,5 x 1,5 x 11,8 cm

Zalecana technika dekoracji: Sitodruk 50 x 45 mm*

Qty.	25	50	100	>500
€	19,91	19,13	18,37	17,49



11971400

MARKS MAN

PORTFEL PODRÓŻNY ODYSSEY

Brezent.

Nowo wydane karty kredytowe, paszporty i inne identyfikatory mają osadzone chipy RFID. Ten portfel ma metaliczną warstwę ochronną, która ochroni chipy przed zagrożeniem ze strony fal radiowych RFID. Pomieści karty kredytowe, dokumenty, bilet lotniczy i inne. Zapakowany w pudełko upominkowe Marksman. Nie zawiera akcesoriów.
11,5 x 1,5 x 22 cm

Zalecana technika dekoracji: Sitodruk 60 x 100 mm*

Qty.	25	50	100	>500
€	22,28	21,36	20,50	19,56



elleven

12004700



ORGANIZER NA URZĄDZENIA PROTON

Poliester 420D.

Ta unikalna walizeczka pozwoli posortować i przechować wszystkie urządzenia elektroniczne w jednym miejscu. Gumki pozwalają na umieszczenie urządzeń w różnych rozmiarach i kształtach. Idealny na telefony, odtwarzacze MP3, dyski USB, aparaty i wiele innych. Wewnątrz zapinana na zamek kieszeń. Zapakowany w pudełko upominkowe Elleven. 17,7 x 3,1 x 13,9 cm

Zalecana technika dekoracji: Transfer 70 x 70 mm*

Qty.	50	100	250	>1.000
€	8,69	8,52	8,35	8,13



elleven

11978600

PORTFEL PODRÓŻNY PROTON

Poliester 420D.

Etui na paszport, 4 miejsca na karty kredytowe, siateczkowa kieszonka na dowód osobisty, zapinany przedział na monety, pętka na długopis, kieszeń na kartę pokładową, część TechTrap na smartfon, pamięć USB, lub inne akcesoria. Zapakowany w pudełko upominkowe Elleven. 13 x 4 x 23,5 cm

Zalecana technika dekoracji: Sitodruk 50 x 70 mm*

Qty.	25	50	100	>500
€	10,26	10,05	9,85	9,60



elleven

12010500



PORTFEL PASZPORTOWY VAPOR

Teksturowane ultrahyde PVC i poliester ripstop.

Potraktuj podróżowanie z pełnym profesjonalizmem dzięki kolekcji Elleven™ Traverse. Technologia RFID ochroni Twoje dokumenty i karty przed kradzieżą elektroniczną. Portfel ma przedział na paszport, siateczkową kieszeń na dowód osobisty, elastyczną pętlę na długopis, kieszonkę na kartę pokładową i miejsce na karty kredytowe. Zapakowane w etui upominkowe Elleven. 13 x 2 x 16 cm

Zalecana technika dekoracji: Sitodruk 60 x 90 mm*

Qty.	25	50	100	>500
€	12,59	12,34	12,09	11,78



12010800

elleven



PORTFEL PODRÓŻNY VAPOR

Teksturowane ultrahyde PVC i poliester ripstop.

Podróże biznesowe bez przeszkód dzięki kolekcji Elleven™ Traverse. Technologia RFID ochroni Twoje dokumenty i karty przed kradzieżą elektroniczną. Portfel podróżny ma wewnętrzne i zewnętrzne kieszenie na paszport, kartę pokładową i inne dokumenty. Ma także siateczkową kieszeń na dowód osobisty, elastyczną pętlę na długopis i dodatkowe miejsce na karty kredytowe. Miejsce na wizytówki. Zapakowane w etui upominkowe Elleven. 13 x 2 x 25,5 cm

Zalecana technika dekoracji: Sitodruk 70 x 170 mm*

Qty.	25	50	100	>500
€	15,00	14,70	14,41	14,03

BALMAIN
PARIS

ETUI NA PASZPORT

Imitacja skóry.

Eleganckie etui na paszport z dodatkowymi przegródkami na karty kredytowe. Wzór zastrzeżony. Zapakowane w pudełko upominkowe Balmain. 14,3 x 1 x 10,4 cm



11957200

Zalecana technika dekoracji: Sitodruk 30 x 105 mm*

Qty.	50	100	250	>1.000
€	8,71	8,54	8,37	8,15



11957100

BALMAIN
PARIS

PORTFEL

Imitacja skóry.

Wyrafinowany portfel do przechowywania gotówki z 8 przegródkami na karty kredytowe. Wzór zastrzeżony. Zapakowany w pudełko upominkowe Balmain. 11,2 x 2 x 9,1 cm

Zalecana technika dekoracji: Sitodruk 35 x 50 mm*

Qty.	25	50	100	>500
€	11,60	11,36	11,14	10,85

BALMAIN
PARIS

PORTFEL PODRÓŻNY

Imitacja skóry.

Objęte wzorem zastrzeżonym etui podróżne na paszport, dokumenty, pieniądze, bilety, dodatkową kartę SIM. Zapakowano w pudełko upominkowe Balmain. 24 x 13 x 1,5 cm



11925800

Zalecana technika dekoracji: Sitodruk 70 x 110 mm*

Qty.	10	25	50	>100
€	19,34	18,95	18,57	18,09



11985100

BALMAIN
PARIS

ETUI NA SMARTFON

Skóra nappa.

Objęte wzorem zastrzeżonym etui na smartfon ze skóry naturalnej z akcentami w złotym kolorze. Zapakowano w pudełko upominkowe Balmain. Nie zawiera telefonu. 8,2 x 13,5 cm

Zalecana technika dekoracji: Tłoczenie 30 x 40 mm*

Qty.	25	50	100	>500
€	11,60	11,36	11,14	10,85



11983300

BALMAIN
PARIS

PORTFEL

Skóra nappa.

Portfel ze złotymi akcentami i wzorzystą podszewką. Portfel ma kilka przegródek na karty kredytowe i przegródę na banknoty. Wzór zastrzeżony. Zapakowany w pudełko upominkowe Balmain. 11,6 x 2 x 9,5 cm

Zalecana technika dekoracji: Tłoczenie 60 x 45 mm*

Qty.	10	25	50	>100
€	27,08	26,54	26,01	25,33



11983100

BALMAIN
PARIS

PORTFEL PASZPORTOWY

Skóra nappa.

Portfel ze złotymi akcentami i wzorzystą podszewką. Idealny podczas podróży. Pozwala przechowywać ważne dokumenty w zapinanej na zamek kieszeni. Ma oddzielną przegródkę na karty kredytowe oraz karty typu SD/SIM. Wzór zastrzeżony. Zrobiony ze skóry nappa. Zapakowany w pudełko upominkowe Balmain. 14,2 x 0,5 x 10,4 cm

Zalecana technika dekoracji: Tłoczenie 50 x 70 mm*

Qty.	10	25	50	>100
€	27,08	26,54	26,01	25,33



11983000

BALMAIN
PARIS

PORTFEL PODRÓŻNY

Skóra nappa.

Ten objęty wzorem zastrzeżonym portfel ze złotymi akcentami i wzorzystą podszwęką jest idealny podczas podróży. Pozwala przechowywać ważne dokumenty w zapinanej na zamek kieszeni. Ma oddzielną przegródkę na karty kredytowe oraz karty typu SD/SIM. Zrobiony ze skóry nappa. Zapakowany w pudełko upominkowe Balmain.

22,7 x 11,4 cm

Zalecana technika dekoracji: Tłoczenie 60 x 80 mm*

Qty:	10	25	50	>100
€	44,71	43,40	42,07	40,29

BALMAIN
PARIS

PORTFEL Z PORTMONETKĄ

Skóra nappa.

Luksusowy portfel ze złotymi akcentami i wzorzystą podszwęką. Ma zapinaną kieszonkę na monety, cztery przegródki na karty kredytowe i przegródę na banknoty. Zrobiony ze skóry nappa. Zapakowany w pudełko upominkowe Balmain.

11,6 x 9,5 cm



11983200

Zalecana technika dekoracji: Tłoczenie 60 x 40 mm*

Qty:	10	25	50	>100
€	29,02	28,44	27,87	27,14



OKULARY
PRZECIWSŁONECZNE
I CZAS WOLNY

BY AVENUE



10037602



10037600



10037603



10037601



OKULARY PRZECIWSŁONECZNE CALIFORNIA

Poliwęglan.

Objęte wzorem zastrzeżonym, modne okulary przeciwsłoneczne z soczewkami kategorii 3 i filtrem UV400. Oprawki z poliwęglanu i soczewki z akrylu. W komplecie sakiewka z mikrofibry, którą można użyć do czyszczenia okularów. Zapakowane w objęte wzorem zastrzeżonym etui upominkowe US Basic. Zgodne z normą EN ISO 12312-1.

Zgodność z normami: UV 400 • ISO 12312-1

Zalecana technika dekoracji: Tampodruk 60 x 7 mm*

Qty.	50	100	250	>1.000
€	5,32	5,22	5,11	4,98



Avenue's
Favourites



10037605



10037604

10017400



OKULARY PRZECIWSŁONECZNE BOLD

Poliwęglan.

Objęte wzorem zastrzeżonym okulary z soczewkami kategorii 3 z filtrem UV 400 zaopatrzone w miękkie etui, które może też służyć jako ściereczka do czyszczenia. Zapakowane w pudełko upominkowe Slazenger. Oprawki z poliwęglanu, soczewki akrylowe.

13,5 x 16,5 x 4,3 cm

Zgodność z normami: UV 400 • ISO 12312-1

Zalecana technika dekoracji: Grauerowanie 16 x 2 mm*

Qty.	25	50	100	>500
€	15,16	14,58	14,01	13,58



10017401



10028400



OKULARY PRZECIWSŁONECZNE RYDE

Poliwęglan.

Objęte wzorem zastrzeżonym okulary z soczewkami kategorii 3 z ochroną UV 400 oraz twardym etui ze ściereczką do czyszczenia. Zapakowane w pudełko upominkowe Slazenger. Oprawki z poliwęglanu, soczewki akrylowe.

14,4 x 17 x 4 cm

Zgodność z normami: UV 400 • ISO 12312-1

Zalecana technika dekoracji: Tampodruk 30 x 5 mm*

Qty.	10	25	50	>100
€	24,34	23,85	23,37	22,64



10028401



10028001



19547510



10028000



10001000



OKULARY PRZECIWSŁONECZNE KENDAL

Poliwęglan.

Objęte wzorem zastrzeżonym sportowe okulary przeciwsłoneczne w miękkim etui i ze ściereczką, soczewki kategorii 3, ochrona UV 400. Zapakowane w pudełko upominkowe Slazenger. Oprawki i soczewki z poliwęglanu. 13,5 x 16,4 x 3,5 cm

Zgodność z normami: UV 400 • ISO 12312-1
Zalecana technika dekoracji: Tampodruk 15 x 3 mm*

Qty.	10	25	50	>100
€	19,79	19,49	19,20	18,52

OKULARY PRZECIWSŁONECZNE BLACKBURN

Miedzionikiel i poliwęglan.

Objęte wzorem zastrzeżonym okulary z soczewkami kategorii 3, ochrona UV 400, w zestawie ze sztywnym etui oraz ściereczką do czyszczenia. Zapakowane w pudełko upominkowe Slazenger. Oprawki z miedzioniklu, soczewki z poliwęglanu. 17 x 8,3 x 5,3 cm

Zgodność z normami: UV 400 • ISO 12312-1
Zalecana technika dekoracji: Grawerowanie 50 x 2 mm*

Qty.	10	25	50	>100
€	30,47	29,25	28,07	27,14



10030600

OKULARY PRZECIWSŁONECZNE NEWTOWN

Poliwęglan.

Okulary w stylu retro z soczewkami kategorii 3 oraz ochroną UV 400. Spakowane ze ściereczką do czyszczenia w etui ze sztucznej skóry z metalowym zamknięciem. Zapakowane w pudełko upominkowe Slazenger. Oprawki z poliwęglanu, soczewki akrylowe.
13,7 x 15,5 x 4,2 cm

Zgodność z normami: UV 400 • ISO 12312-1
Zalecana technika dekoracji: Tampodruk 30 x 4 mm*

Qty.	10	25	50	>100
€	26,47	25,68	24,92	24,26

10008801



OKULARY PRZECIWSŁONECZNE PLYMOUTH

Poliwęglan.

Objęty wzorem zastrzeżonym zestaw zawiera spakowane w pudełku EVA 3 kolory szkieł: niebieskie, brązowe oraz szare. Niebieskie mogą być używane podczas średniego zachmurzenia, brązowe poprawiają kontrast otoczenia, co daje lepszą widoczność, a szare wiernie oddają naturalne kolory. Soczewki kategorii 3. Ochrona UV 400. Dołączono ściereczkę do czyszczenia. Oprawki i soczewki z poliwęglanu.
13 x 18 x 7 cm



10008800

Zgodność z normami: UV 400 • ISO 12312-1
Zalecana technika dekoracji: Grawerowanie 60 x 12 mm*

Qty.	10	25	50	>100
€	31,48	30,85	30,23	29,45

* Dostępne inne techniki dekoracji • Prosimy o kontakt dla mniejszej ilości niż wymagana do złożenia zamówienia

New



10037401

10037400

ELEVATE

OKULARY PRZECIWSŁONECZNE SCUD PEAK

Poliwęglan.

Objęte wzorem zastrzeżonym, sportowe okulary przeciwsłoneczne z soczewkami kategorii 3 i filtrem UV400. Poliwęglanowe oprawki i soczewki. Objęte wzorem zastrzeżonym, przezroczyste, zamykane na suwak, wodoodporne etui oraz szmatka do czyszczenia okularów Elevate w zestawie. Spakowane w objętym wzorem zastrzeżonym pudełku upominkowym Elevate. Zgodne z normą EN ISO12312-1.

Zgodność z normami: UV 400 • ISO 12312-1

Zalecana technika dekoracji: Tampodruk 30 x 3 mm*

Qty:	25	50	100	>500
€	14,52	14,23	13,94	13,58



10030100

ELEVATE

OKULARY PRZECIWSŁONECZNE MITCHELL

Miedzionikiel.

Objęte wzorem zastrzeżonym okulary przeciwsłoneczne, zapakowane w etui ze sztucznej skóry z metalowym zamknięciem. Polaryzowane soczewki kategorii 3, ochrona UV 400. Spakowane w objętym wzorem zastrzeżonym pudełku upominkowym Elevate. Oprawki z miedzioniklu.

Zgodność z normami: UV 400 • ISO 12312-1

Zalecana technika dekoracji: Sitodruk 60 x 60 mm*

Qty:	25	50	100	>500
€	18,75	17,96	17,26	16,84



10037500

ELEVATE

OKULARY PRZECIWSŁONECZNE ESTEVAN

Mosiądz.

Objęte wzorem zastrzeżonym okulary przeciwsłoneczne z metalowymi oprawkami, soczewkami kategorii 3 i filtrem UV400. Oprawki mosiężne, soczewki polaryzowane. Objęte wzorem zastrzeżonym etui ze sztucznej skóry Elevate, ze sprężynowym zamknięciem i ściereczka do czyszczenia okularów Elevate w zestawie. Spakowane w objętym wzorem zastrzeżonym pudełku upominkowym Elevate. Zgodne z normą EN ISO12312-1.

Zgodność z normami: UV 400 • ISO 12312-1

Zalecana technika dekoracji: Tampodruk 30 x 5 mm*

Qty:	25	50	100	>500
€	20,33	19,92	19,52	19,01

New



Avenue's Favourites



10028101



10028100

ELEVATE

OKULARY PRZECIWSŁONECZNE ROBSON

Poliwęglan.

Objęte wzorem zastrzeżonym, matowe czarne okulary z gumowymi detalami po bokach. Spolaryzowane soczewki kategorii 3 i filtr UV400. Dostarczane w twardym, gumowanym etui ze szmatką do czyszczenia. Zapakowane w objęte wzorem zastrzeżonym pudełko upominkowe Elevate. Oprawki poliwęglanowe.

13,5 x 16,2 x 3,8 cm

Zgodność z normami: UV 400 • ISO 12312-1

Zalecana technika dekoracji: Tampodruk 10 x 3 mm*

Qty.	10	25	50	>100
€	34,00	32,65	31,31	30,33

New

10037300



ELEVATE



OKULARY PRZECIWSŁONECZNE CANMORE

Poliwęglan.

Objęte wzorem zastrzeżonym, sportowe okulary przeciwsłoneczne z soczewkami kategorii 3 i filtrem UV400. Poliwęglanowe oprawki. Objęte wzorem zastrzeżonym, przezroczyste, zamykane na suwak, wodoodporne etui oraz szmatka do czyszczenia okularów Elevate w zestawie. Spakowane w objętym wzorem zastrzeżonym pudełku upominkowym Elevate. Zgodne z normą EN ISO12312-1.

Zgodność z normami: UV 400 • ISO 12312-1

Zalecana technika dekoracji: Tampodruk 25 x 5 mm*

Qty.	10	25	50	>100
€	23,21	22,75	22,29	21,71



10037301



1003000



OKULARY PRZECIWSŁONECZNE PALMER

Poliwęglan.

Objęte wzorem zastrzeżonym, sportowe okulary ze spolaryzowanymi soczewkami kategorii 3, z filtrem UV400. Dostarczane w twardym etui z gumową powłoką ze ściereczką do czyszczenia. Spakowane w objętym wzorem zastrzeżonym pudełku upominkowym Elevate. Oprawki poliwęglanowe.

13,5 x 16,5 x 4 cm

Zgodność z normami: UV 400 • ISO 12312-1

Zalecana technika dekoracji: Tampodruk 20 x 7 mm*

Qty.	10	25	50	>100
€	30,47	29,25	28,07	26,96



10030200



OKULARY PRZECIWSŁONECZNE ATNA

Poliwęglan.

Objęte wzorem zastrzeżonym, matowe czarne okulary z metalowymi detalami po bokach. Spolaryzowane soczewki kategorii 3 i filtr UV400. Dostarczane w twardym, gumowanym etui ze szmatką do czyszczenia. Zapakowane w objęte wzorem zastrzeżonym pudełko upominkowe Elevate. Oprawki poliwęglanowe.

14 x 16 x 4,2 cm



Zgodność z normami: UV 400 • ISO 12312-1

Zalecana technika dekoracji: Grawerowanie 10 x 3 mm*

Qty.	10	25	50	>100
€	25,19	24,68	24,19	23,56





Avenue's
Favourites

13401500



KOMPAS WIELOFUNKCYJNY ALVERSTONE

Plastik.

Z kompasem wielofunkcyjnym, wyposażonym w gwizdek i termometr, zawsze się odnajdziesz. Dzięki świecącym w ciemnościach elementom można go używać w nocy, a dzięki przezroczystemu okienku z łatwością zorientujesz nim swoją mapę. Objęty wzorem zastrzeżonym, dwustronny karabińczyk, pozwala na wygodne przypięcie. Dołączona kartka z informacją o cechach produktu w językach EN/FR/DE/IT/ES/NL. Zapakowany w pudełko upominkowe Elevate. Wzór zastrzeżony.

6,3 x 4,5 x 1,3 cm

Zalecana technika dekoracji: Tampodruk 35 x 16 mm*

Qty.	50	100	250	>1.000
€	6,10	5,98	5,86	5,70



13401700

ELEVATE

BRANSOLETKA SURVIVALOWA ELLIOTT

Plastik i poliester.

3,1 metra niezwykle wytrzymałego sznurka paracord (wytrzymałość do 250kg) splecionego w bransoletkę z zapięciem oraz gwizdkiem. Sznurek można rozpleść i użyć do budowy schronienia lub niesienia sprzętu czy drewna na opał. Rdzeń wewnątrz sznurka może być użyty jako żyłka do łowienia ryb lub nić do szycia. Dołączona kartka z informacją o cechach produktu w językach EN/FR/DE/IT/ES/NL. Zapakowany w pudełko upominkowe Elevate. Wzór zastrzeżony.

ø 8 x 24 x 1,1 x 2,2 cm

Zgodność z normami: AZO

Zalecana technika dekoracji: Tampodruk 8 x 15 mm*

Qty.	50	100	250	>1.000
€	3,85	3,78	3,70	3,60





ELEVATE

13401300

New

LUNETKA KAIN 10X25

Plastik i guma.

Optyka 10x25 pokryta wielowarstwowymi powłokami, z rubinowym antyrefleksem na soczewkach. Niezwykle lekka - 67g - dzięki czemu zabierzesz ją na każdą wycieczkę. Korpus pokryty gumą nie wyszlizguje się z ręki, a ochronne, wodoodporne etui można przypiąć do szlufki lub plecaka objętym wzorem zastrzeżonym podwójnym karabińczykiem, dołączonym do lunety, lub do paska, dzięki pętli na pasek z tyłu. W zestawie także pasek do przenoszenia oraz szmatka do czyszczenia. Dodano instrukcję w językach EN/FR/DE/IT/ES/NL. Zapakowana w pudełko upominkowe Elevate. Wzór zastrzeżony.

Ø 3,2 x 11,3 cm

Zalecana technika dekoracji: Grawerowanie 25 x 7 mm*

Qty.	25	50	100	>500
€	15,47	15,16	14,85	14,47



New

Avenue's
Favourites

13401400

ELEVATE

LORNETKA CRESTON 8X40

Plastik i guma.

Lornetka 8x40 daje szerokie pole widzenia i duże powiększenie. Soczewka zewnętrzna 5 zapewnia dobry obraz nawet przy słabych warunkach świetlnych. Optyka pokryta wielowarstwowymi powłokami z rubinowym antyrefleksem na soczewkach. Zdejmowane przykrywy na wszystkie soczewki, przymocowane na gumkach, aby uniknąć zgubienia. W wyposażeniu wodoszczelny pokrowiec, 2 wymienne paski do noszenia i szmatka do czyszczenia. Dzięki niewielkiej wadze (700g) to wspaniały towarzysz we wszelkich wycieczkach na łono natury. Dodano instrukcję w językach EN/FR/DE/IT/ES/NL. Zapakowana w pudełko upominkowe Elevate. Wzór zastrzeżony.

18,1 x 15 x 6,3 cm

Zalecana technika dekoracji: Tampodruk 23 x 5 mm*

Qty.	10	25	50	>100
€	39,58	38,98	38,40	37,04



13400300



MARKSMAN

LORNETKA DISCOVERY 10X25

Stop cynku.

Kompaktowa lornetka o powiększeniu 10-krotnym. Specjalnie zaprojektowane elementy gumowe i tytanowe wykończenia zapewniają współczesny wygląd. W zestawie pokrowiec z poliestru 600D, z regulowanym paskiem oraz szmatka do czyszczenia. Dodano instrukcję w językach EN/FR/DE/IT/ES/NL. Zapakowana w pudełko upominkowe Elevate. Wzór zastrzeżony.

9,2 x 13 x 6 cm

Zalecana technika dekoracji: Grawerowanie 32 x 18 mm*

Qty.	10	25	50	>100
€	30,96	30,33	29,73	28,95





10026500



PIŁKA NOŻNA 6 PANELOWA

Lateks oraz PVC.

Trzywarstwowa piłka futbolowa, zaprojektowana specjalnie tak, by na sześciu panelach z szarymi i czerwonymi detalami dało się umieścić duże logo. Rozmiar 5. Spakowana w woreczek z nadrukowaną instrukcją. Wzór zastrzeżony.

Zgodność z normami: *Ftalany • EN 71*

Zalecana technika dekoracji: *Tampodruk 55 x 20 mm**

Qty.	50	100	250	>1.000
€	13,53	13,26	13,00	12,66



10010000



PIŁKA NOŻNA 32 PANELOWA

Lateks oraz PVC.

Piłka nożna Slazenger o nowoczesnym, modnym wyglądzie. Rozmiar 5, 2 warstwowa. Spakowana w woreczek z instrukcją obsługi. Wzór zastrzeżony.

Zgodność z normami: *Ftalany • EN 71*

Zalecana technika dekoracji: *Tampodruk ø 45 mm**

Qty.	50	100	250	>1.000
€	11,36	11,14	10,91	10,63



10005200



PIŁKA NOŻNA 30 PANELOWA

Lateks oraz PVC.

Oryginalna piłka nożna Slazenger z miejscem pod nadruk, na którym można zmieścić każde logo. Rozmiar 5, 3 warstwowa. Spakowana w woreczek z instrukcją obsługi. Wzór zastrzeżony.

Zgodność z normami: *Ftalany • EN 71*

Zalecana technika dekoracji: *Tampodruk 60 x 20 mm**

Qty.	25	50	100	>500
€	15,20	14,63	14,01	13,36

* Dostępne inne techniki dekoracji • Prosimy o kontakt dla mniejszej ilości niż wymagana do złożenia zamówienia

11003700



Avenue

ZESTAW GIER 6 W 1 BISHOP

Drewno.

Zestaw wykonany z naturalnego drewna, zawiera plansze do gry w szachy i warcaby po jednej stronie oraz backgammon i kółko i krzyżyk po drugiej. Zawiera szachy, warcaby, backgammon, kółko i krzyżyk, kości, karty do gry oraz instrukcję. Zestaw zapakowany w pudełko upominkowe Avenue. Wzór zastrzeżony.

28 x 17,5 x 7 cm

Zgodność z normami: Formaldehyd • PCP • EN 71

Zalecana technika dekoracji: Sitodruk 200 x 100 mm*

Qty.	25	50	100	>500
€	29,29	28,13	27,02	25,99

11004400



Avenue

ZESTAW GIER 6 W 1 TOWER

Drewno.

Szachy, backgammon, barykada, domino i kości w eleganckich welurowych woreczkach. Zestaw zapakowany w pudełko upominkowe Avenue. Wzór zastrzeżony.

33,5 x 33,5 x 6 cm

Zgodność z normami: Formaldehyd • PCP • EN 71

Zalecana technika dekoracji: Tampodruk 70 x 25 mm*

Qty.	10	25	50	>100
€	46,85	45,00	43,18	41,56

New



11005100

MARKSMAN

SZACHY PIONIEER

Plastik ABS i akryl.

Czarne i białe figury szachowe wykonane są z plastiku ABS, zaś podstawki z matowego akrylu. Plansza wykonana jest z czarnego kartonu wykończonego na wysoki połysk z nadrukiem, który reaguje na światło UV. Dla Twojej wygody spakowaliśmy instrukcję EN/FR/DE/IT/ES/NL. Zapakowane w pudełko upominkowe Marksman. Wzór zastrzeżony.

40 x 40 cm

Zgodność z normami: Formaldehyd • PCP • EN 71

Zalecana technika dekoracji: Sitodruk 200 x 30 mm*

Qty.	10	25	50	>100
€	52,07	51,29	50,52	48,74



A man with a beard is standing in the rain, holding a large blue umbrella. He is wearing a dark blue trench coat over a white collared shirt. The umbrella is covered in water droplets, and rain is falling around him. The background is a blurred outdoor setting with a fence and some greenery.

PARASOLE
BY AVENUE

Avenue's Favourites



New



New

PARASOL AUTOMATYCZNY 3-SEKCYJNY 21"

Poliester Pongee.

Objęty wzorem zastrzeżonym, automatyczny parasol 3-sekcyjny 21" z czaszą w prążki, drewnianą rączką, metalowym trzpieniem i szkieletem z włókna szklanego. Zapakowany w etui upominkowe Avenue.
 ø 98 x 28,5 cm

Zalecana technika dekoracji: Sitodruk 110 x 110 mm*

Qty.	25	50	100	>500
€	19,71	19,11	18,55	18,11

PARASOL AUTOMATYCZNY 3-SEKCYJNY DWUWARSTWOWY 21"

Poliester Pongee.

Automatyczne otwieranie i zamykanie. Środek czaszy i elementy metalowe zainspirowane stylem Art Deco. Czasza i etui z poliestru pongee. Trzysekcyjny, heksagonalny trzpień. Gładka, gumowana rączka z paskiem na nadgarstek. Złożony ma długość zaledwie 28cm. Zapakowany w etui upominkowe Avenue.
 ø 96 x 28 cm

Zalecana technika dekoracji: Sitodruk 110 x 110 mm*

Qty.	25	50	100	>500
€	18,39	18,02	17,66	17,20



New



New

PARASOL AUTOMATYCZNY 27"

Poliester Pongee.

Objęty wzorem zastrzeżonym, automatyczny parasol 27" z prążkowaną czaszą, drewnianą rączką, trzpieniem i szkieletem z włókna węglowego. Zapakowany w etui upominkowe Avenue.
 ø 119 x 98,5 cm

Zalecana technika dekoracji: Sitodruk 150 x 140 mm*

Qty.	25	50	100	>500
€	16,23	15,75	15,28	14,85

PARASOL AUTOMATYCZNY DWUWARSTWOWY 27"

Poliester Pongee.

Automatyczny parasol dwuwarstwowy. Środek czaszy i elementy metalowe zainspirowane stylem Art Deco. Czasza i etui z poliestru pongee. Stalowy trzpień. Gładka, gumowana rączka. Zapakowany w etui upominkowe Balmain.
 ø 119 x 96 cm

Zalecana technika dekoracji: Sitodruk 150 x 140 mm*

Qty.	25	50	100	>500
€	17,40	17,05	16,71	16,28



10906402

10906403

10906400

MARKS MAN

PARASOL 21.5" AUTOMATYCZNY 3-SEKCYJNY TRAVELER

Poliester Pongee.

Objęty wzorem zastrzeżonym 3-sekcyjny parasol z automatycznym otwieraniem. Czarny metalowy trzpień, szkielet z włókna szklanego oraz plastikowy uchwyt pokryty gumą. Parasol jest spakowany w etui upominkowe non woven Marksman.

ø 98 x 30,8 cm

Zalecana technika dekoracji: Sitodruk 110 x 110 mm*

Qty.	25	50	100	>500
€	12,59	12,34	12,09	11,78



10906401

New colours



10907202

10907200

MARKS MAN

PARASOL ARCH 23"

Nylon.

Objęty wzorem zastrzeżonym parasol z funkcją automatycznego otwierania. Metalowy trzpień i szkielet. Uchwyt pokryty gumą z aluminiowym detalem, specjalnie zaprojektowana rączka, którą łatwo powieszisz na stole. Parasol zapakowany w upominkowe etui non woven Marksman.

ø 102 x 86 cm

Zalecana technika dekoracji: Sitodruk 150 x 140 mm*

Qty.	25	50	100	>500
€	13,53	13,26	13,00	12,66



10907201

New colours



10906500

10906502

10906504

MARKS MAN

PARASOL KWADRATOWY SQUARE 23"

Poliester Pongee.

Kwadratowy parasol automatyczny objęty wzorem zastrzeżonym. Trzpień oraz szkielet z włókna szklanego. Zapakowany w etui upominkowe non woven Marksman.

ø 101 x 83 cm

Zalecana technika dekoracji: Sitodruk 150 x 140 mm*

Qty.	25	50	100	>500
€	16,47	16,03	15,59	15,28



10906501

New colours





10906600

10906601

MARKS  MAN

PARASOL 27" A8 Z ŚWIATEŁKIEM LED

Poliester Pongee.

Objęty wzorem zastrzeżonym parasol z jasnym podświetleniem LED w ręczce. Szkielet oraz trzpień parasola wykonany z włókna szklanego. Dołączono baterie. Parasol zapakowany w upominkowe etui non woven Marksman. ø 117 x 93 cm

Zalecana technika dekoracji: Sitodruk 150 x 140 mm*

Qty.	10	25	50	>100
€	20,85	20,43	20,02	19,50



10907402

10907403

10907400



10907401

MARKS  MAN

PARASOL HALO 30"

Poliester Pongee.

Parasol objęty wzorem zastrzeżonym, ma szkielet z włókna szklanego, metalowy trzpień oraz plastikowy uchwyt. Zapakowany w upominkowe etui non woven Marksman. ø 130 x 100,5 cm

Zalecana technika dekoracji: Sitodruk 120 x 180 mm*

Qty.	25	50	100	>500
€	13,53	13,26	13,00	12,66



10908000

Avenue's
Favourites

MARKS M AN

New

PARASOL Z ZAMKNIĘCIEM TWIST 27"

Poliester Pongee.

Pierwszy parasol na rynku, który otwiera się przez przekręcenie rączki. Objęty wzorem zastrzeżonym parasol z innowacyjnym systemem otwierania oraz specjalnie zaprojektowanym systemem ochrony oczu. Rączka wykonana z plastiku pokrytego gumą i nasadki z matowego aluminium. Trzpień i szkielet z włókna szklanego. Zapakowany w torbę upominkową Marksman.

Qty.	10	25	50	>100
€	27,08	26,54	26,01	25,33



10900105

10900106

PARASOL AUTOMATYCZNY 23"

Poliester.

Objęty wzorem zastrzeżonym parasol z metalowym trzpieniem i szkieletem. Rączka pokryta czarną gumą z dopasowanymi kolorystycznie detalami, zapakowany w etui Slazenger.
 ø 97 x 83,5 cm

Zalecana technika dekoracji: Sitodruk 180 x 50 mm*

Qty.	50	100	250	>1.000
€	11,13	10,91	10,69	10,41



10907902



10907901

10907900



PARASOL AUTOMATYCZNY WIATROODPORNY CHAMPIONS 27"

Poliester.

Objęty wzorem zastrzeżonym parasol 27" z dużą, wzmocnioną czaszą oraz pokrytą gumą rączką. Konstrukcja z włókna szklanego nie przewodzi prądu. W zestawie torba do noszenia parasola na ramię. Zapakowany w etui upominkowe Slazenger.
 ø 120 x 90 cm

Zalecana technika dekoracji: Sitodruk 150 x 140 mm*

Qty.	25	50	100	>500
€	21,92	21,70	21,48	21,13



10901905

10901901

10901903

PARASOL WINNER 30"

Poliester.

Objęty wzorem zastrzeżonym parasol 30" z metalowym trzpieniem i rączką EVA. Zapakowany w etui non woven Slazenger.
 ø 130 x 101,5 cm

Zalecana technika dekoracji: Sitodruk 120 x 180 mm*

Qty.	50	100	250	>1.000
€	10,16	9,96	9,76	9,50



10901907

10901900





10900306

10900307

10900305

10900300

New
colours



PARASOL DWUWARSTWOWY 30"

Nylon.

Objęty wzorem zastrzeżonym parasol sztormowy z podwójną warstwą materiału. Szkielet z włókna szklanego. Konstrukcja tego parasola pozwala na przepływ powietrza przez parasol, co zapobiega jego wyłamaniu. Zapakowany w miękkie etui non woven Slazenger.

ø 127 x 97 cm

Zalecana technika dekoracji: Sitodruk 120 x 100 mm*

Qty.	25	50	100	>500
€	22,22	21,31	20,47	19,74



10900304



10907802

10907800



PARASOL GOLFOWY CUBE 30"

Poliester.

Objęty wzorem zastrzeżonym kwadratowy parasol 30" ze wzmocnioną czaszą oraz pokrytą gumą rączką. Konstrukcja z włókna szklanego nie przewodzi prądu. W zestawie torba do noszenia parasola na ramię. Zapakowany w sakiewkę upominkową Slazenger.

ø 108 x 98 cm

Zalecana technika dekoracji: Sitodruk 120 x 180 mm*

Qty.	10	25	50	>100
€	23,12	22,89	22,66	22,29



10907801

New

Avenue's
Favourites

* Dostępne inne techniki dekoracji • Prosimy o kontakt dla mniejszej ilości niż wymagana do złożenia zamówienia



10905901

10905900

10905902

10905903



PARASOL SZTORMOWY YORK 32"

Nylon.

Objęty wzorem zastrzeżonym duży parasol sztormowy z podwójną warstwą materiału. Szkielet z włókna szklanego. Konstrukcja parasola pozwala na przepływ powietrza przez parasol, co zapobiega jego wyłamaniu. Parasol jest zapakowany w etui non woven Slazenger.
 ø 142 x 103 cm



10905904

Zalecana technika dekoracji: Sitodruk 120 x 100 mm*

Qty.	10	25	50	>100
€	23,07	22,60	22,15	21,55



10908600



PARASOL GOLFOWY AUTOMATYCZNY 32"

Nylon.

Automatyczny parasol otwierany za pomocą przycisku, z bardzo dużą, podwójną czaszą. Rączka Slazenger™ inspirowana kijem golfowym. Konstrukcja z włókna szklanego nie przewodzi prądu. W zestawie torba do noszenia parasola na ramię. Zapakowany w etui upominkowe Slazenger.
 ø 139,5 x 102 cm



10908601



Zalecana technika dekoracji: Sitodruk 120 x 100 mm*

Qty.	10	25	50	>100
€	25,15	24,64	24,15	23,52



10904301



10904300



10900800

BALMAIN
PARIS

PARASOL 3 SEKCYJNY 21"

Poliester.

Objęty wzorem zastrzeżonym 3 sekcyjny parasol z kontrastowym brzegiem oraz rączką wykończoną imitacją skóry. Parasol zapakowany w miękkie etui non woven Balmain.

ø 95 x 25,5 cm

Zalecana technika dekoracji: Sitodruk 110 x 110 mm*

Qty.	50	100	250	>1.000
€	10,25	10,04	9,84	9,58



10904302



10908300

BALMAIN
PARIS

PARASOL AUTOMATYCZNY 3 SEKCYJNY 21"

Poliester Pongee.

Automatyczne otwieranie i zamykanie. Wzmocniona czasza z poliestru pongee oraz pasujące etui na parasol z poliestru pongee. Trzysekcyjny trzpień stalowy o sześciokątnym przekroju oraz odporny na wiatr szkielet z włókna szklanego. Gumowana rączka z paskiem na nadgarstek. Zamknięty ma zaledwie 28cm długości. Zapakowany w etui upominkowe Balmain.

ø 101 x 28 cm

Zalecana technika dekoracji: Transfer 200 x 65 mm*

Qty.	25	50	100	>500
€	17,40	17,05	16,71	16,28

* Dostępne inne techniki dekoracji • Prosimy o kontakt dla mniejszej ilości niż wymagana do złożenia zamówienia



10904401

10904402

19984992

19984990

BALMAIN
PARIS

PARASOL 23"

Poliester.

Objęty wzorem zastrzeżonym parasol w klasycznym stylu z kontrastowym brzegiem oraz zagiętą rączką wykończoną imitacją skóry. Zapakowany w miękkie etui upominkowe Balmain.

ø 102 x 85,5 cm

Zalecana technika dekoracji: Sitodruk 150 x 140 mm*

Qty.	25	50	100	>500
€	14,71	14,42	14,13	13,76



10904400



10906900

19984980

BALMAIN
PARIS

PARASOL 27"

Nylon.

Objęty wzorem zastrzeżonym parasol z metalowym trzpieniem, szkieletem oraz drewnianą rączką. Parasol zapakowany w upominkowe etui non woven Balmain.

ø 120 x 98 cm

Zalecana technika dekoracji: Sitodruk 180 x 50 mm*

Qty.	25	50	100	>500
€	16,94	16,60	16,27	15,84



19984981



NARZĘDZIA
I LATARKI
BY AVENUE



Avenue

Avenue

LATARKA FLOW 5 LED Z KARABIŃCZYKIEM

Aluminium oraz ABS.

Czy jest to butelka? Nie, to jest latarka! Ta 5-cio LEDowa latarka ma kolorowy, aluminiowy korpus wykończony techniką piaskowania oraz białe matowe części z plastiku ABS. Dołączono karabińczyk. Latarkę Flow można włączyć i wyłączyć poprzez naciśnięcie przycisku. Zapakowana w pudełko upominkowe Avenue. Dołączono baterie. Wzór zastrzeżony.
 ø 3,4 x 11,5 cm

LATARKA FLOW 5 LED

Aluminium, ABS oraz silikon.

Oparta na wyglądzie butelki Flow ta 5-cio LEDowa latarka ma piaskowany, aluminiowy korpus, wykończona białymi matowymi częściami ABS. Sylikonowy pasek ułatwia noszenie. Latarka Flow może być włączana i wyłączana poprzez naciśnięcie przycisku. Zapakowana w pudełko upominkowe Avenue. Dołączono baterie. Wzór zastrzeżony.
 ø 3,4 x 12,7 cm

Zgodność z normami: EMC • WEEE • Battery Directive
 Zalecana technika dekoracji: Grawerowanie 60 x 15 mm*

Qty.	50	100	250	>1.000
€	4,69	4,62	4,55	4,39

Zgodność z normami: EMC • WEEE • Battery Directive
 Zalecana technika dekoracji: Grawerowanie 60 x 15 mm*

Qty.	50	100	250	>1.000
€	5,90	5,73	5,50	5,41



LATARKA LATARNIA 1W

Aluminium, metal oraz silikon.

Latarka wygląda jak latarnia dzięki korpusowi wykonanemu z aluminium łączonego z czerwonymi silikonowymi pierścieniami. Może być używana jako latarka z wbudowaną funkcją powiększenia. Funkcja latarni, włączana przez wyciągnięcie latarki, daje maksymalną ilość światła. Metalowy haczyk umożliwia powieszenie latarni w różnych sytuacjach. Spakowana w pudełko upominkowym 707. Baterie dołączone. Wzór zastrzeżony.
 ø 3,7 x 10,2 cm

Zgodność z normami: EMC • WEEE • Battery Directive
 Zalecana technika dekoracji: Sito na okrągło 40 x 6 mm*

Qty.	50	100	250	>1.000
€	9,32	9,02	8,76	8,42

Click & Go

New



MARKS M AN

NOŻYK NA BRELOKU COBALT

Stal nierdzewna i aluminium.

Mini nóż składany z blokowanym ostrzem, z czarnej stali nierdzewnej, bez trzpienia. Okładziny anodyzowanego aluminium z niebieskimi detalami. Dzięki zintegrowanemu klipsowi Click&Go bezpiecznie przymocujesz go do breloczka. Lekki i kompaktowy (po rozłożeniu ma 9,8cm). Doskonały na co dzień. Zapakowany w pudełko upominkowe Marksman. Wzór zastrzeżony. 6,6 x 2,3 x 1,4 cm

13400900



Zalecana technika dekoracji: Grawerowanie 20 x 3 mm*

Qty.	25	50	100	>500
€	11,60	11,36	11,14	10,85



MARKS M AN

NÓŻ SKŁADANY TERRA

Stal nierdzewna oraz aluminium.

Ostrze ze stali nierdzewnej w aluminiowej ręczce. Ma zabezpieczenie przed przypadkowym zamknięciem ostrza. Zapakowany w pudełko upominkowe Marksman. Wzór zastrzeżony. 18 x 1,4 x 2,7 cm

10414900

New colours



10414901

Zalecana technika dekoracji: Grawerowanie 60 x 7 mm*

Qty.	25	50	100	>500
€	16,38	15,73	15,11	14,40

* Dostępne inne techniki dekoracji • Prosimy o kontakt dla mniejszej ilości niż wymagana do złożenia zamówienia

New

Avenue's
Favourites



10421200

MARKSMAN

NÓŻ SKŁADANY COBALT

G10 i stal nierdzewna.

Nóż z ostrzem ze stali nierdzewnej 420, bez trzpienia, wykończony na czarno, z rączką z G10. Blokada zapobiega przypadkowemu zamknięciu noża. Klips do paska z wygrawerowanym logo Marksman. Zapakowane w pudełko upominkowe Marksman. Wzór zastrzeżony.



Zalecana technika dekoracji: Grawerowanie 50 x 7 mm*

Qty.	25	50	100	>500
€	20,73	20,41	20,11	19,40



10415100

MARKSMAN

NÓŻ CERAMICZNY OZONE

Aluminium oraz ceramika.

Czarny ceramiczny nóż z rączką w kolorze szampana. Doskonale połączenie designu oraz funkcjonalności. Materiał ceramiczny ma długi proces utwardzania, ostrze jest bardziej wytrzymałe i ostrzejsze niż stal. Zapakowany w pudełko upominkowe Marksman. Wzór zastrzeżony.
18,5 x 1,2 x 2,7 cm



Zalecana technika dekoracji: Grawerowanie 50 x 5 mm*

Qty.	10	25	50	>100
€	35,16	33,75	32,41	31,24



10415300

MARKS  AN

SCYZORYK TRITON 11-FUNKCYJNY

Stal nierdzewna oraz aluminium.

Stylowy 11-funkcyjny scyzoryk. W zestawie z pudełkiem prezentowym Marksman. Wzór zastrzeżony.
6,2 x 1 x 2,1 cm

Zalecana technika dekoracji: Grawerowanie 25 x 5 mm*

Qty.	50	100	250	>1.000
€	6,14	6,05	5,96	5,75



10415500

MARKS  AN

MINI MULTINARZĘDZIE MAGMA

Stal nierdzewna oraz ABS.

10-cio funkcyjne mini narzędzie. Zapakowane w pudełko prezentowe Marksman. Dołączono baterie. Nie zawiera PVC. Wzór zastrzeżony.
7 x 3,1 x 1,2 cm

Zgodność z normami: EMC • WEEE • Battery Directive
Zalecana technika dekoracji: Tampodruk 40 x 5 mm*

Qty.	25	50	100	>500
€	13,07	12,81	12,55	12,22



10420300

MARKS  AN

BRELOCZEK HALO 12-FUNKCYJNY

Stal nierdzewna oraz brezent.

Kompaktowy oraz funkcjonalny to odpowiednie słowa opisujące breloczek Halo. Ma 12 różnych funkcji i jest niezbędny dla codziennych użytkowników. Dołączono opis funkcji. Spakowany w brezentowe etui oraz upominkowe pudełko Marksman. Wzór zastrzeżony.
8 x 3,3 x 0,4 cm

Zalecana technika dekoracji: Grawerowanie 18 x 9 mm*

Qty.	50	100	250	>1.000
€	7,71	7,59	7,48	7,21



10415200

MARKS  AN

SCYZORYK NEPTUNE 11-FUNKCYJNY

Stal nierdzewna oraz aluminium.

Scyzoryk 11-funkcyjny. Zapakowany w pudełko upominkowe Marksman. Wzór zastrzeżony.
9,4 x 2,3 x 2,8 cm

Zalecana technika dekoracji: Grawerowanie 40 x 5 mm*

Qty.	25	50	100	>500
€	11,60	11,36	11,14	10,85

* Dostępne inne techniki dekoracji • Prosimy o kontakt dla mniejszej ilości niż wymagana do złożenia zamówienia



MARKS  AN

ZESTAW UPOMINKOWY APOLLO

10420700

Aluminium, ABS oraz stal nierdzewna.

Kompaktowy zestaw upominkowy zawiera breloczek z latarką Radar. Latarka o mocy 0,5 W ma wciśniony uchwyt pełniący funkcję przycisku włącz/wyłącz. Scyzoryk mini Triton ma 12 funkcji i jest dodany do latarki, by podnieść funkcjonalność oraz atrakcyjność zestawu. Zapakowany w pudełko upominkowe Marksman. Dołączono baterie. Wzór zastrzeżony.
8,6 x 10 x 2,3 cm



Zgodność z normami: EMC • WEEE • Battery Directive
Zalecana technika dekoracji: Grawerowanie 25 x 5 mm*

Qty.	50	100	250	>1.000
€	9,26	9,07	8,89	8,66



MARKS  AN

ZESTAW UPOMINKOWY ORION

10420600

Aluminium, ABS oraz stal nierdzewna.

Połączenie noża Terra oraz kieszonkowej latarki Radar w czarnej wersji zestawu upominkowego Orion powoduje, że ma on to co najlepsze w tych dwóch światach. Nóż Terra ma ostrze ze stali nierdzewnej oraz blokadę przed przypadkowym zamknięciem. Kieszonkowa latarka Radar ma dużą moc (1W) oraz przycisk włącz/wyłącz z tyłu. Spakowane w pudełku upominkowym Marksman. Baterie dołączone. Wzór zastrzeżony.
16,5 x 11,5 x 4,5 cm



Zgodność z normami: EMC • WEEE • Battery Directive
Zalecana technika dekoracji: Grawerowanie 60 x 5 mm*

Qty.	25	50	100	>500
€	20,97	20,55	20,14	19,61

New



13400600

MARKS M AN

SKROBACZKA DO LODU MERIDIAN

Aluminium i ABD z powłoką miłą w dotyku.

Ręczna skrobaczka do lodu z miłą w dotyku powłoką, na wygodnym uchwycie. Użyj skrobaczki do usunięcia lodu i gumowej wycieraczki aby oczyścić szybę. Zapakowana w pudełko upominkowe Marksman. Wzór zastrzeżony. 21,7 x 11,9 x 5,4 cm

Zalecana technika dekoracji: Tampodruk 70 x 28 mm*

Qty.	50	100	250	>1.000
€	6,78	6,64	6,51	6,34

New



13400500

MARKS M AN

SAMOCODOWE NARZĘDZIE RATOWNICZE EXOS

Aluminium i plastik ABS z powłoką miłą w dotyku.

Kompaktowe narzędzie 2 w 1 z nożem do pasów w gładkiej ręczce wykończonej powłoką miłą w dotyku oraz sprężynowym młotkiem do okien uruchamianym przez pchnięcie szyby. Zapakowane w pudełko upominkowe Marksman. Wzór zastrzeżony. ø 3,4 x 16,2 cm

Zalecana technika dekoracji: Grawerowanie 36 x 10 mm*

Qty.	25	50	100	>500
€	11,60	11,36	11,14	10,85

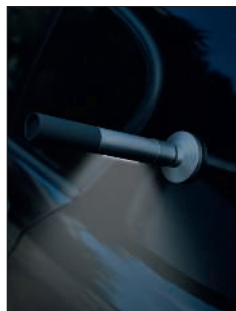

Avenue's Favourites

MARKS M AN

LATARKA SAMOCODOWA RATOWNICZA PEGASUS 1W

Aluminium i silikon.

Produkt, który przyda się na wypadek sytuacji awaryjnych. Zdejmij silikonową rączkę, aby odsłonić młotek bezpieczeństwa do okien i nóż do pasów. Wbudowane magnesy przykryte są silikonową rączką, aby można było przyczepić latarkę do samochodu, nie ryzykując zarysowań. Zawiera 1W latarkę oraz boczne światło w kolorach białym i czerwonym, które może być użyte jako lampa robocza (białe światło z wykorzystaniem 10 diod LED) lub błyskający znak ostrzegawczy (czerwone światło z wykorzystaniem 10 diod LED). Dodano instrukcję w językach EN/FR/DE/IT/ES/NL. Zapakowana w pudełko upominkowe Marksman. Wzór zastrzeżony. ø 7 x 24,3 cm

Zgodność z normami: EMC • WEEE • Battery Directive
Zalecana technika dekoracji: Grawerowanie 75 x 12 mm*

Qty.	10	25	50	>100
€	30,98	30,35	29,75	28,97

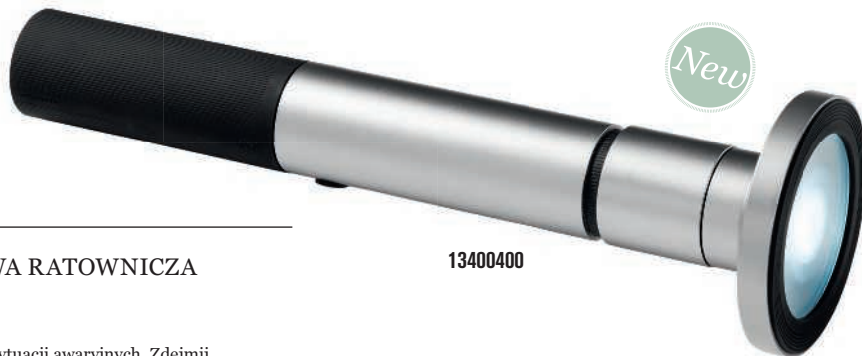

New

13400400



1042021

MARKSMAN

BRELOCZEK Z LATARKĄ RADAR 0,5W

Aluminium i Plastik ABS.

Jasna żarówka o mocy 0,5 W dająca białe światło. Uchwyt z tyłu służy także jako przycisk włącz / wyłącz. Zapakowana w pudełko upominkowe Marksman. Dołączono 4 baterie: LR44 Panasonic. Wzór zastrzeżony. ø 1 x 6,8 cm

Zgodność z normami: EMC • WEEE • Battery Directive
Zalecana technika dekoracji: Grawerowanie 35 x 10 mm*

Qty.	50	100	250	>1.000
€	4,07	3,98	3,90	3,80



1042022

1042020



10417501

MARKSMAN

Avenue's Favourites

KIESZONKOWA LATARKA RADAR 1W

Aluminium i ABS.

Latarka aluminiowa o mocy 1 Wata dająca białe światło, z matową soczewką, ma przycisk włączający w tylnej części oraz zintegrowany klips. Zapakowana w pudełko upominkowe Marksman. Dołączono 3 baterie AAA Panasonic penlite. Wzór zastrzeżony. ø 2,8 x 11,7 cm

Zgodność z normami: EMC • WEEE • Battery Directive
Zalecana technika dekoracji: Grawerowanie 55 x 10 mm*

Qty.	25	50	100	>500
€	11,95	11,71	11,48	11,18



10417502

10417500



LATARKA VECTOR 1W

Aluminium i TPR.

Aluminiowa latarka LED o mocy 1 W, dająca białe światło, matowa soczewka, włącznik z tyłu. Zapakowana w pudełko upominkowe Marksman. Dołączono 2 baterie AAA Panasonic penlite. Wzór zastrzeżony. \varnothing 1,8 x 15,2 cm



10414702



10414700

Zgodność z normami: EMC • WEEE • Battery Directive
Zalecana technika dekoracji: Grawerowanie 70 x 8 mm*

Qty.	25	50	100	>500
€	12,57	12,32	12,07	11,76



10414802



10414800

LATARKA ORBIT 1W

Aluminium.

Latarka aluminiowa LED o mocy 1 W, dająca białe światło, z matową szybką, uruchamiana przez odkręcanie. Zapakowana w pudełko upominkowe Marksman. Zawiera 2 baterie AA Panasonic penlite. Wzór zastrzeżony. \varnothing 2,1 x 15,8 cm



Zgodność z normami: EMC • WEEE • Battery Directive
Zalecana technika dekoracji: Grawerowanie 70 x 6 mm*

Qty.	25	50	100	>500
€	16,26	15,94	15,62	15,21



LATARKA POLARIS 3W

Aluminium.

Latarka aluminiowa LED o mocy 3 W, z matową soczewką, uruchamiana przyciskiem. Ma klips do paska i pasek. Zapakowane w pudełko upominkowe Marksman. Zestaw zawiera 3 baterie AAA Panasonic penlite. Wzór zastrzeżony. \varnothing 4 x 18 cm

Zgodność z normami: EMC • WEEE • Battery Directive
Zalecana technika dekoracji: Grawerowanie 50 x 9 mm*

Qty.	25	50	100	>500
€	16,46	16,13	15,80	15,39



10421302



10421300



10421301

* Dostępne inne techniki dekoracji • Prosimy o kontakt dla mniejszej ilości niż wymagana do złożenia zamówienia

New



13401600

ELEVATE

MULTINARZĘDZIE ROWEROWE NORQUAY 17 FUNKCJI

Aluminium i stal nierdzewna.

Multinarzędzie z 17 funkcjami zapewni ci wszystko, czego możesz potrzebować przy awarii roweru. Narzędzie zawiera 6 kluczy nasadowych w różnych rozmiarach. Aluminiowe płytki mają fakturę zapewniającą dobry chwyt. Dodano instrukcję w językach EN/FR/DE/IT/ES/NL. Zapakowane w pudełko upominkowe Elevate. Wzór zastrzeżony.
10,3 x 3,3 x 2,9 cm



Zalecana technika dekoracji: Grawerowanie 40 x 15 mm*

Qty.	50	100	250	>1.000
€	9,10	8,92	8,74	8,51



13401800

ELEVATE

NÓŻ Z KARABIŃCZYKIEM DELTAFORM

Stal nierdzewna.

Nóż składany z rączką ze stali nierdzewnej, pokrytej tytanem i ostrzem ze zintegrowaną piłką. Rączka zapewnia dobry chwyt. Wyposażony w zintegrowany karabińczyk i klips, dzięki któremu jest łatwy do przenoszenia. Dodatkowo ma blokadę chroniącą przed przypadkowym zamknięciem noża. Dodano instrukcję w językach EN/FR/DE/IT/ES/NL. Zapakowany w pudełko upominkowe Elevate. Wzór zastrzeżony.
11,2 x 1,3 x 3 cm

New



Zalecana technika dekoracji: Tampodruk 52 x 10 mm*

Qty.	25	50	100	>500
€	12,87	12,62	12,36	12,04

New

ELEVATE

SCYZORYK HAIDUK 13 FUNKCJI

Aluminium i stal nierdzewna.

Kompaktowy, idealny na biwaki scyzoryk 13-funkcyjny. Zawiera zintegrowany, składany karabińczyk i ostrze, oba pokryte tytanem. Aluminiowe płytki mają fakturę zapewniającą dobry chwyt. Dodano instrukcję w językach EN/FR/DE/IT/ES/NL. Zapakowany w pudełko upominkowe Elevate. Wzór zastrzeżony.
9 x 1,9 x 2,9 cm

Avenue's
Favourites

13401900



Zalecana technika dekoracji: Tampodruk 63 x 6 mm*

Qty.	25	50	100	>500
€	13,36	13,09	12,83	12,49

New

Avenue's
Favourites

ELEVATE



13402100



LATARKA WIELOFUNKCYJNA PIKA

Plastik ABS i gumka.

Wszechstronna latarka wyposażona w 3 niezwykle jasne diody LED z 4 programami świecenia. Może być używana jako światelko na ramię do joggingu, latarka czołówka lub przedni reflektor rowerowy. Dzięki elastycznej opasce, sznurkowi oraz klipsowi ma wiele możliwości zamocowania. Dodano instrukcję w językach EN/FR/DE/IT/ES/NL. Zapakowana w pudełko upominkowe Elevate. Baterie w zestawie. Wzór zastrzeżony. 4,7 x 4,9 x 3,9 cm

Zgodność z normami: EMC • WEEE • Battery Directive
Zalecana technika dekoracji: Tampodruk 28 x 13 mm*

Qty.	50	100	250	>1.000
€	8,71	8,54	8,37	8,15



13402000

ELEVATE

New

LATARKA WEYBURN 3W

Aluminium.

Dwufunkcyjna latarka z lampą wyposażoną w 3 diody LED CREE o mocy 3W posiada 4 programy świecenia i funkcję zoom. Lampa może być postawiona lub powieszona, dzięki objętemu wzorem zastrzeżonym, podwójnemu karabińczykowi. Do latarki można przymocować metalową sprężynę na przedniej lub tylnej części. Dodano instrukcję w językach EN/FR/DE/IT/ES/NL. Zapakowana w pudełko upominkowe Elevate. Baterie w zestawie. Wzór zastrzeżony. ø 3,2 x 12,1 cm

Zgodność z normami: EMC • WEEE • Battery Directive
Zalecana technika dekoracji: Grawerowanie 35 x 10 mm*

Qty.	25	50	100	>500
€	17,23	16,88	16,55	16,12

* Dostępne inne techniki dekoracji • Prosimy o kontakt dla mniejszej ilości niż wymagana do złożenia zamówienia



13403000

STAC



LATARKA 9 LED

Plastik ABS.

Kompaktowa latarka, idealna do promocji bezpieczeństwa na drogach. Ma 9 niezwykle jasnych diod LED (ok. 30 lumenów). Włączana przyciskiem na dole latarki. Do 16 godzin ciągłego świecenia na jednym zestawie baterii. Wygodny, nylonowy pasek do noszenia. Zapakowane w pudełko upominkowe STAC. Baterie w zestawie. Wzór zastrzeżony. \varnothing 2,9 x 9,8 cm

Zgodność z normami: EMC • WEEE • Battery Directive
Zalecana technika dekoracji: Tampodruk 24 x 13 mm*

Qty.	250	500	1.000	>2500
€	3,39	3,32	3,25	3,17

STAC



LATARKA 8 LED

Aluminium.

Latarka z korpusem aluminiowym 8 LED i głowicą w kształcie śruby. Na dole przycisk włącz/wyłącz. Wygodny, nylonowy pasek do noszenia. Zapakowane w pudełko upominkowe STAC. Baterie w zestawie. Wzór zastrzeżony. \varnothing 2,9 x 9,8 cm

Zgodność z normami: EMC • WEEE • Battery Directive
Zalecana technika dekoracji: Tampodruk 32 x 12 mm*

Qty.	50	100	250	>1.000
€	4,84	4,74	4,65	4,53



13403100



13402700

STAC



LATARKA MAGNETYCZNA 28 LED

Plastik ABS z powłoką miłą w dotyku.

Smukła latarka magnetyczna z trzema trybami świecenia. Pierwszy tryb włącza latarkę z 4 diodami LED, drugi lampę z 24 diodami LED, a trzeci uruchamia oba tryby naraz. Latarkę można łatwo przechowywać oraz mocować do metalowych przedmiotów, dzięki magnesowi z tyłu urządzenia. Wygodny, nylonowy pasek do noszenia. Zapakowana w pudełko upominkowe STAC. Baterie w zestawie. Wzór zastrzeżony. 20 x 2,2 x 2,1 cm

Zgodność z normami: EMC • WEEE • Battery Directive
Zalecana technika dekoracji: Tampodruk 60 x 13 mm*

Qty.	50	100	250	>1.000
€	5,03	4,93	4,83	4,71



STAC

ŚRUBOKRĘT Z LATARKĄ SPIDEY 8W1

Plastik ABS.

Narzędzie, które sprawdzi się w każdym domu. Latarka, 1 LED, 3 końcówki śrubokręta krzyżowego, 3 końcówki śrubokręta płaskiego oraz narzędzie do naprawiania okularów z nakrętką. Wciśnij przycisk raz, by włączyć latarkę, jeszcze raz by oświetlić narzędzia diodą LED. Zapakowany w pudełko upominkowe STAC. Baterie w zestawie. Wzór zastrzeżony.
ø 4,5 x 13,8 cm

Zgodność z normami: EMC • WEEE • Battery Directive
Zalecana technika dekoracji: Tampodruk 25 x 10 mm*

Qty.	50	100	250	>1.000
€	5,40	5,29	5,19	5,05

New



13402900



13402600

STAC

New

SAMOCHOĐOWE NARZĘDZIE RATOWNICZE 3W1

Plastik ABS z powłoką miłą w dotyku.

Narzędzie ratownicze 3w1 zawiera młotek do szyb, przecinak do pasów oraz latarkę na dynamo. Ściśnij rączkę, aby wytworzyć prąd. Nie wymaga zewnętrznych źródeł zasilania. Rączka pokryta gumą zapewnia wygodny chwyt. Zapakowane w pudełko upominkowe STAC. Wbudowany akumulator. Wzór zastrzeżony.
15,3 x 8 x 3,2 cm



Zgodność z normami: EMC • WEEE • Battery Directive
Zalecana technika dekoracji: Tampodruk 50 x 13 mm*

Qty.	50	100	250	>1.000
€	6,68	6,54	6,41	6,25

STAC

WIELOFUNKCYJNA RATOWNICZA LATARKA SAMOCHODOWA

Plastik ABS.

Zasięg do 200 m. Zawiera wybijacz do szyb, przecinak do pasów bezpieczeństwa oraz wbudowany magnes, by łatwo było ją przymocować do pojazdu. Bateria wytrzymuje 36 godzin działania w trybie latarki (jedna bardzo jasna dioda LED) lub do 48 godzin w trybie czerwonego, migającego światła awaryjnego (9 LED). Zapakowana w pudełko upominkowe STAC. Baterie w zestawie. Wzór zastrzeżony.

19,4 x 6,7 x 4,1 cm

Zgodność z normami: EMC • WEEE • Battery Directive

Zalecana technika dekoracji: Tampodruk 60 x 16 mm*

Qty.	50	100	250	>1.000
€	9,66	9,47	9,28	9,04



13402800

STAC

ZESTAW NARZĘDZI W KSZTAŁCIE OPONY 25 CZĘŚCI

Plastik ABS.

Zestaw 25 narzędzi zawiera mini miarkę, śrubokręt krzyżakowy, śrubokręt płaski, 9 końcówek do śrubokręta z przejściówką (4 krzyżowe, 2 płaskie i 3 imbusowe), 3 klucze imbusowe, 5 kluczy nasadowych (5-9 mm), szczypce, rączkę śrubokręta i przejściówki do końcówek. Wszystko w wygodnej skrzynce. Zapakowane w pudełko upominkowe STAC. Wzór zastrzeżony. ø 16 x 6 cm

Zalecana technika dekoracji: Tampodruk ø 50 mm*

Qty.	50	100	250	>1.000
€	11,60	11,36	11,14	10,85



13403200

STAC

CYFROWY CIŚNIENIOMIERZ DO OPON Z LATARKĄ 3W1

Plastik ABS.

Mała latarka (24h świecenia po naładowaniu) z lampką LED pozwala na sprawdzanie ciśnienia w oponach, nawet w ciemnych lub słabo oświetlonych miejscach. Skala do 10 BAR (można używać w samochodach osobowych, przyczepach i ciężarówkach). Wciśnij przycisk ON, by wyznaczyć ustawienie PSI, BAR, KPA, lub KG/Cm².

17 x 4,7 x 2,4 cm

Zgodność z normami: EMC • WEEE • Battery Directive

Zalecana technika dekoracji: Tampodruk 50 x 20 mm*

Qty.	50	100	250	>1.000
€	11,60	11,36	11,14	10,85



13402500



STAC



New

ORGANIZER HARMONIJKOWY DO BAGAŻNIKA

Poliester 600D.

Organizer, który utrzyma porządek w Twoim bagażniku. Nieużywany można złożyć. Zrobiony z poliestru 600D, posiada dwie zewnętrzne kieszenie oraz dwa przedziały wewnątrz. Wyściełane uchwyty dla łatwego przenoszenia. Zapakowany z zawieszką STAC. Wzór zastrzeżony.
60 x 36 x 31 cm



13402200

Zalecana technika dekoracji: Sitodruk 210 x 110 mm*

Qty.	50	100	250	>1.000
€	12,10	11,86	11,62	11,32

STAC

New

ZESTAW DO MYCIA SAMOCHODU 6 CZĘŚCI

Poliester 600D.

Zadbaj o swój samochód. 6-częściowy zestaw zawiera składane wiaderko z metalową rączką o pojemności 19 l, ściereczkę z mikrofibry, gąbkę, rękawicę myjącą oraz ściągaczkę do wody w wygodnej torbie z uchwytem. Torba wykonana jest z poliestru 600D i ma kieszeń na inne potrzebne akcesoria. Zapakowany z zawieszką STAC. Wzór zastrzeżony.
ø 24 x 22,2 cm

Zgodność z normami: AZO

Zalecana technika dekoracji: Sitodruk 110 x 100 mm*

Qty.	50	100	250	>1.000
€	17,40	17,05	16,71	16,28



13402300

STAC

New

SAMOCHODOWY AKUMULATOR POWERBANK PB-1400 Z LATARKĄ

Plastik ABS.

Podładuj swoje urządzenia wszędzie, gdzie tego potrzebujesz. Powerbank z latarką można podłączyć do gniazda zapalniczki samochodowej lub portu USB w komputerze w celu naładowania akumulatora. Następnie możesz naładować swój telefon w czasie podróży samochodem. Aby naładować do pełna akumulator, korzystając z ładowarki samochodowej, pozwól na ładowanie przez 4-5 godzin. Latarka LED ma trzy programy: standardowy, przerywany wolny i przerywany szybki na sytuacje awaryjne. Magnes w podstawie pozwala na przymocowanie do powierzchni metalowych - na przykład karoserii samochodowej. Możliwość obracania o 180 stopni dla lepszego dostępu do latarki i portów ładowarki. Zapakowany w pudełko upominkowe STAC. Wbudowany akumulator. Wzór zastrzeżony.
ø 2,9 x 14,4 cm

Zgodność z normami: EMC • WEEE • Battery Directive

Zalecana technika dekoracji: Tampodruk 40 x 12 mm*

Qty.	25	50	100	>500
€	25,15	24,64	24,15	23,52



13403300



* Dostępne inne techniki dekoracji • Prosimy o kontakt dla mniejszej ilości niż wymagana do złożenia zamówienia



10417400

DUNLOP

OPASKA MAGNETYCZNA NA NADGARSTEK

Poliester 600D.

Ta opaska na rękę przechowuje gwoździe, śruby i nakrętki, dzięki czemu podczas prac remontowych będziesz mieć wszystko pod ręką. Całość zapinana na rzep. Zapakowana w pudełko upominkowe Dunlop. Wzór zastrzeżony. 27,6 x 7,3 x 0,6 cm

Zgodność z normami: AZO • Formaldehyd • Zawiera bezpieczny nie-rakotwórczy barwnik

Zalecana technika dekoracji: Transfer 40 x 20 mm*

Qty.	50	100	250	>1.000
€	3,87	3,79	3,72	3,62



10401900

DUNLOP

SCYZORYK 15-FUNKCYJNY

ABS oraz stal nierdzewna.

Najwyższej jakości scyzoryk 15-sto funkcyjny w etui (poliester 600D). Zapakowany w pudełko upominkowe Dunlop. Wzór zastrzeżony. 10 x 6 x 2 cm

Zalecana technika dekoracji: Tampodruk 45 x 9 mm*

Qty.	50	100	250	>1.000
€	7,29	7,18	7,07	6,82



10409800

DUNLOP

MULTINARZĘDZIE 16-FUNKCYJNE

ABS oraz stal nierdzewna.

Multinarzędzie wysokiej jakości, z krawędziami pokrytymi gumą, 16 funkcji: 6 kluczy imbusowych, śrubokręt krzyżowy, śrubokręt płaski, 3 klucze nasadowe i 3 końcówki nasadowe. Zapakowane w pudełko upominkowe Dunlop. Baterie w zestawie. Wzór zastrzeżony. 8,8 x 4,5 x 2,5 cm

Zalecana technika dekoracji: Tampodruk 17 x 10 mm*

Qty.	50	100	250	>1.000
€	7,90	7,74	7,59	7,39



10404700

DUNLOP

LATARKA 9 LED

Metal, guma.

Poręczna latarka z 9 diodami LED z uchwytem gumowym i metalową nasadką. Zapakowana w wytrzymałe metalowe pudełko. W komplecie z bateriami. Wzór zastrzeżony. ø 2,5 x 11 cm

Zgodność z normami: EMC • WEEE • Battery Directive

Zalecana technika dekoracji: Grawerowanie 30 x 11 mm*

Qty.	50	100	250	>1.000
€	10,22	10,02	9,82	9,56



10413500

MIARKA WIELOFUNKCYJNA

Plastik ABS.

Miarka, laser i 2 poziomice. Idealna kombinacja 3 w 1. Zapakowane w pudełko upominkowe Dunlop. Wzór zastrzeżony.
15 x 2,8 x 5,9 cm

Zgodność z normami: EMC • WEEE • EN 60825

Zalecana technika dekoracji: Tampodruk ø 25 mm*

Qty.	25	50	100	>500
€	11,13	10,91	10,69	10,41



MULTINARZĘDZIE 18-FUNKCYJNE

Plastik ABS i stal nierdzewna.

Świetnej jakości 18 częściowe wielofunkcyjne narzędzie w etui. Zapakowane w pudełko upominkowe Dunlop. Wzór zastrzeżony.
12 x 5,5 x 4 cm

Zalecana technika dekoracji: Tampodruk 38 x 10 mm*

Qty.	25	50	100	>500
€	21,28	20,85	20,43	19,90



10405200



ZESTAW NARZĘDZI 15-CZĘŚCIOWY

Plastik ABS i stal nierdzewna.

Młotek, kombinerki, klucz francuski, wymienne końcówki, całość zapakowana w wygodne plastikowe pudełko. Wzór zastrzeżony.
18 x 30,5 x 5 cm

Zalecana technika dekoracji: Tampodruk 70 x 25 mm*

Qty.	10	25	50	>100
€	26,14	25,61	25,10	24,45



10406000

* Dostępne inne techniki dekoracji • Prosimy o kontakt dla mniejszej ilości niż wymagana do złożenia zamówienia



ZESTAW NARZĘDZI 40-CZĘŚCIOWY

Plastik ABS i stal nierdzewna.

Kompaktowy 40-częściowy zestaw. Zapakowany w pudełko upominkowe Dunlop. Wzór zastrzeżony.
25 x 12,8 x 9,8 cm



10413300

Zalecana technika dekoracji: Tampodruk 37 x 13 mm*

Qty.	10	25	50	>100
€	27,10	26,56	26,03	25,35



10401700



ZESTAW NARZĘDZI 31-CZĘŚCIOWY

Poliester 600D.

Zestaw zawiera: 2 śrubokręty, młotek, nóż, latarkę, taśmę, rączkę śrubokręta z przejściówką, 10 końcówek śrubokręta i 9 końcówek - kluczy nasadowych, szczypce, obciążki i poręczne etui. Zapakowany w pudełko upominkowe Dunlop. Wzór zastrzeżony.
29,5 x 19,5 x 8 cm

Zgodność z normami: WEEE

Zalecana technika dekoracji: Sitodruk 150 x 70 mm*

Qty.	10	25	50	>100
€	42,57	41,72	40,88	39,82



CYFROWA MIARKA ULTRADŹWIĘKOWA

Plastik ABS.

Ultradźwiękowe urządzenie pomiarowe idealne dla agentów nieruchomości, dekoratorów wnętrz, czy majsterkowiczów. W komplecie z 2 ołówkami i etui na pasku. Zapakowane w pudełko upominkowe Dunlop. Wzór zastrzeżony.
15 x 7,5 x 4,5 cm

Zgodność z normami: EMC • WEEE

Zalecana technika dekoracji: Tampodruk 30 x 7 mm*

Qty.	10	25	50	>100
€	42,25	41,40	40,58	39,52



10407200



10407500

ZESTAW ŚRUBOKRĘTÓW 75-CZĘŚCIOWY

Plastik ABS i stal nierdzewna.

Profesjonalny zestaw majsterkowicza firmy Dunlop zawiera śrubokręt, przejściówkę, przejściówkę kwadratową, rączkę z grzechotką, 11 kluczy nasadowych, 3 zestawy końcówek śrubokręta, 34 sztuki wiertła 25mm. Zestaw mieści się w eleganckim etui z metalowy zamknięciem. Zapakowano w pudełko upominkowe Dunlop. Wzór zastrzeżony.
17 x 28,5 x 7 cm

Zalecana technika dekoracji: Sitodruk 20 x 7 mm*

Qty.	10	25	50	>100
€	39,42	38,63	37,85	36,87



10407300

ZESTAW NARZĘDZI 199-CZĘŚCIOWY

Plastik ABS i stal nierdzewna.

Ten profesjonalny zestaw Dunlop w skrzyni z metalowym zamknięciem zawiera: 4 wysokiej jakości precyzyjne śrubokręty, miarkę 3m, rączkę z grzechotką, wiertła, 5 kluczy nasadowych, uniwersalne kombinerki, szczytce skośne, młotek, 10 końcówek kluczy nasadowych, 20 końcówek śrubokręta, 8 kluczy imbusowych, gwoździe i wkręty. Zapakowano w pudełko upominkowe Dunlop. Wzór zastrzeżony.
27 x 35 x 8 cm

Zalecana technika dekoracji: Sitodruk 60 x 50 mm*

Qty.	2	5	25	>50
€	60,00	58,79	57,61	56,12



DUNLOP

ZESTAW NARZĘDZI 47-CZĘŚCIOWY

Plastik ABS i stal nierdzewna.

Z tym zestawem narzędzi można wykonać każdą domową pracę, zestaw Dunlop zawiera: młotek, klucz regulowany, poziomiec laserowy, rączkę z grzechotką i końcówkami, profesjonalne śrubokręty precyzyjne, nóż, 12 końcówek kluczy nasadowych, miarkę 3m, końcówki śrubokręta i nożyczki. Zapakowane w profesjonalną walizkę zamykaną na metalowy zamek. Zapakowano w pudełko upominkowe Dunlop. Wzór zastrzeżony. 27 x 36 x 6 cm



10407400

Zalecana technika dekoracji: Sitodruk 30 x 30 mm*

Qty.	2	5	25	>50
€	83,46	81,78	80,15	78,06



10406100

DUNLOP

ZESTAW SAMOCHODOWY

ABS, EVA, poliester 600D oraz stal nierdzewna.

Profesjonalny samochodowy zestaw naprawczy, w skład którego wchodzi: klucz francuski, kombinerki, taśma, szczotka, nóż, ciśnieniomierz, śrubokręt z 3 przejściówkami, 10 końcówek, klucz nasadowy i 9 końcówek klucza nasadowego. W zestawie skrzynka twarda z pokrytego miłą w dotyku gumą plastiku EVA. Zapakowany w pudełko upominkowe Dunlop. Wzór zastrzeżony.

34,5 x 30 x 9 cm

Zgodność z normami: WEEE

Zalecana technika dekoracji: Grawerowanie 60 x 26 mm*

Qty.	2	5	25	>50
€	71,61	70,17	68,77	66,98



ZDROWIE I URODA

BY AVENUE





12608600

SEASONS

ZESTAW KĄPIELOWY KENSINGTON

Plótno bawełniane i drewno.

Ten objęty wzorem zastrzeżonym zestaw mieści się w bawełnianym woreczku i składa z drewnianego przyrządu do masażu, 20g myjki oraz torebki z organzy wykończonej elementami z satynowej wstążki. Torebka mieści 100-gramową kostkę mydła o zapachu białej bawełny. Prezentowany w pudełku upominkowym Seasons.

ø 13 x 21 cm

Zgodność z normami: Formaldehyd • PCP

Zalecana technika dekoracji: Transfer 120 x 50 mm*

Qty.	25	50	100	>500
€	12,58	12,33	12,08	11,77

SEASONS

ZESTAW KĄPIELOWY HAMILTON

Plastik PET, poliester, papier.

Zestaw kąpielowy zawierający 250 ml żelu pod prysznic oraz mleczka do ciała, 175 gram soli do kąpeli zapakowanej w woreczek z organzy z ozdobną wstążką satynową, świecę oraz kulki do kąpeli. Wszystko o delikatnym zapachu białej bawełny. Zestaw zaprezentowany w pudełku upominkowym Seasons.

20 x 19 x 6 cm

Zalecana technika dekoracji: Tampodruk ø 70 mm*

Qty.	25	50	100	>500
€	15,47	15,16	14,85	14,47



12607500

Avenue's
Favourites

SEASONS

ZESTAW KĄPIELOWY WINSTON

Drewno, plótno, plastik PET.

Zestaw zawiera produkty do kąpeli o zapachu białej bawełny. 150 ml żelu pod prysznic, 140 gram soli do kąpeli, 2 kulki kąpielowe oraz 100 gram mydła (zapakowane w woreczek o naturalnym kolorze bawełny). Wzór zastrzeżony. Zestaw zapakowany w drewniane pudełko upominkowe Seasons.

20,7 x 12,6 x 7,7 cm

Zalecana technika dekoracji: Tampodruk ø 70 mm*

Qty.	25	50	100	>500
€	17,40	17,05	16,71	16,28



12607400



New



12608700

Avenue's
Favourites

SEASONS

ZESTAW UPOMINKOWY Z 2 RĘCZNIKAMI TWILLSTON

100% bawełny 550 g/m².

Wysokiej jakości bawełniane ręczniki 550 g/m² z luksusowym wykończeniem brzegów z każdej strony. Każdy ręcznik ma ucho do wieszania z logo. Zestaw zawiera dwa ręczniki 30x50cm w torbie upominkowej Seasons. Wzór zastrzeżony.
20 x 30 cm

Zgodność z normami: Formaldehyd • APEO
Zalecana technika dekoracji: Haft 80 x 12 mm*

Qty.	50	100	250	>1.000
€	11,25	11,06	10,86	10,59



12608800

SEASONS

DAMSKI SZŁAFROK KĄPIELOWY BLOOMINGTON

Koralowy polar 100% poliester 245g/m².

Super miękki damski szlafrok kąpielowy z satynową tasiemką na rękawach oraz kieszeniach. Szlafrok ma szlufkę do powieszenia oraz pasek. Zapakowany w etui upominkowe Seasons. Wzór zastrzeżony.
125 cm

Zgodność z normami: Formaldehyd • APEO
Zalecana technika dekoracji: Haft 120 x 80 mm*

Qty.	10	25	50	>100
€	29,28	28,69	28,12	27,39



12608900

SEASONS

New

MĘSKI SZŁAFROK KĄPIELOWY BARLETT

Koralowy polar 100% poliester 245g/m².

Super miękki męski szlafrok kąpielowy z bawełnianą tasiemką na rękawach oraz kieszeniach. Szlafrok ma szlufkę do powieszenia oraz pasek. Zapakowany w etui upominkowe Seasons. Wzór zastrzeżony.
128 cm

Zgodność z normami: Formaldehyd • APEO
Zalecana technika dekoracji: Haft ø 140 mm*

Qty.	10	25	50	>100
€	33,04	32,41	31,80	31,00

* Dostępne inne techniki dekoracji • Prosimy o kontakt dla mniejszej ilości niż wymagana do złożenia zamówienia



12608000

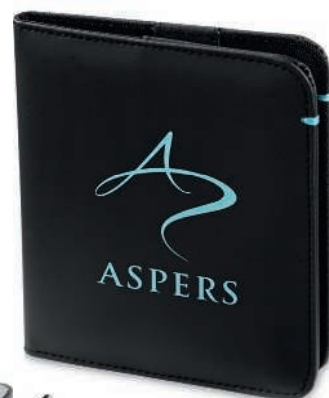

New

MARKS M AN

ZESTAW DO MANICURE ATLAS 5 CZĘŚCI

Brezent i stal nierdzewna.

Zestaw do manicure złożony z nożyczek do paznokci, obcinaczki, patyczka do skórek z końcem okrągłym i szpiczastym, pilniczka do paznokci oraz pincety zrobionych ze stali nierdzewnej, w kolorze ciemnego metalu. Zapakowany w pudełko upominkowe Marksman. Wzór zastrzeżony.

9,5 x 12 cm

Zalecana technika dekoracji: Sitodruk 50 x 70 mm*

Qty.	25	50	100	>500
€	22,52	22,13	21,81	21,37



12607900

MARKS M AN

New

ZESTAW DO MANICURE SIRIUS 2 CZĘŚCI

Brezent i stal nierdzewna.

Zestaw do manicure złożony z obcinaczki oraz pilniczka do paznokci zrobionych ze stali nierdzewnej w kolorze ciemnego metalu. Idealny zestaw w podróży. Zapakowany w pudełko upominkowe Marksman. Wzór zastrzeżony. 4 x 10 cm

Zalecana technika dekoracji: Sitodruk 15 x 25 mm*

Qty.	50	100	250	>1.000
€	10,05	9,85	9,66	9,42

DOM I WNĘTRZE

BY AVENUE







11254100

Avenue



WIADERKO DO CHŁODZENIA WINA FLOW

Stal nierdzewna.

Wiaderko do chłodzenia wina o podwójnych ściankach schłodzi Twoje wino bez użycia lodu. Wykonane ze stali nierdzewnej z dwutonowym wykończeniem - satyna i lustrzany błysk. Zapakowane w pudełko upominkowe Avenue. Wzór zastrzeżony.

ø 11,1 x 20 cm

Zgodność z normami: Dopuszczone do kontaktu z żywnością
Zalecana technika dekoracji: Grawerowanie 30 x 120 mm*

Qty.	25	50	100	>500
€	21,28	20,85	20,43	19,90



11254700

Avenue



KARAFKA NA WODĘ FLOW

Szkló, polipropylem i stal nierdzewna.

Karafka ze szronionego szkła z pokrywką zapobiegającą kapaniu. Osłona ze stali nierdzewnej zapobiega rozchlapaniu wody i zapewnia, że wszelkie dodatki wrzucone do niej dla smaku, pozostaną w butelce. Można przechowywać w lodówce, by zawsze mieć chłodną wodę. Wzór zastrzeżony.

ø 8,3 x 30,7 cm

Zgodność z normami: Dopuszczone do kontaktu z żywnością
Zalecana technika dekoracji: Tampodruk 30 x 50 mm*

Qty.	10	25	50	>100
€	27,08	26,54	26,01	25,33

Avenue's
Favourites



11254800

Avenue



KARAFKA FLOW Z WKŁADEM CHŁODZĄCYM

Szkló, polipropylem i stal nierdzewna.

Szklana karafka do serwowania schłodzonych win. Po prostu napełnij rdzeń chłodzący wodą, zamroź, a następnie włóż do karafki, by cieszyć się schłodzonym winem o doskonałym smaku. Osłonka ze stali nierdzewnej, zapobiegająca rozchlapywaniu płynu. Karafka jest także bardzo wygodna do serwowania schłodzonej wody lub soków. Zapakowana w pudełko upominkowe Avenue. Wzór zastrzeżony. 750ml.

ø 8,3 x 30,7 cm

Zgodność z normami: Dopuszczone do kontaktu z żywnością
Zalecana technika dekoracji: Tampodruk 30 x 50 mm*

Qty.	10	25	50	>100
€	32,89	32,23	31,59	30,77



11254000

Avenue



ZESTAW DO DEKANTOWANIA WINA FLOW

Szkló i stal nierdzewna.

Lejek delikatnie przelewa wino do wnętrza karafki, zapewniając jego odpowiednie napowietrzenie. Pozwól winu oddychać w tej karafce o szerokim dnie, dzięki czemu jego bukiet się rozwinię i osiągnie pełnię smaku. Zaprojektowana na 750 ml wina. Zapakowana w pudełko upominkowe Avenue. Wzór zastrzeżony.

ø 22 x 16,5 cm

Zgodność z normami: Dopuszczone do kontaktu z żywnością
Zalecana technika dekoracji: Tampodruk 25 x 30 mm*

Qty.	10	25	50	>100
€	36,76	36,03	35,30	34,39



11225200

Avenue

ZESTAW DO WINA BELGIO 2 CZĘŚCI

Drewno i metal.

2-częściowy zestaw zawiera: nóż kelnerski oraz zatyczkę do butelek, całość w drewnianym pudełku z plakietką na logo. Zestaw zapakowany w pudełko upominkowe. Wzór zastrzeżony.

14 x 11 x 3,2 cm

Zgodność z normami: Formaldehyd • PCP • Dopuszczone do kontaktu z żywnością

Zalecana technika dekoracji: Tampodruk 35 x 20 mm*

Qty.	50	100	250	>1.000
€	5,52	5,44	5,36	5,17



19544299

Avenue

NÓŻ KELNERSKI MIŁO

Stal nierdzewna, drewno oraz cyna.

Nóż kelnerski z drewnianymi wykończeniami. Prezentowany w pudełku upominkowym. Wzór zastrzeżony.

17,3 x 6 x 1,7 cm

Zgodność z normami: Dopuszczone do kontaktu z żywnością

Zalecana technika dekoracji: Grauerowanie 30 x 4 mm*

Qty.	50	100	250	>1.000
€	5,77	5,66	5,54	5,40



11201400

Avenue

ZESTAW DO WINA 3-CZĘŚCIOWY VALDI

Metal.

Zestaw upominkowy zawiera: korkociąg, zatyczkę do butelki oraz pierścień, całość w pudełku prezentowym. Wzór zastrzeżony.

13 x 13,5 x 3,4 cm

Zgodność z normami: Formaldehyd • PCP • Dopuszczone do kontaktu z żywnością

Zalecana technika dekoracji: Sitodruk 100 x 100 mm*

Qty.	50	100	250	>1.000
€	6,19	6,07	5,95	5,79



11225300

Avenue

ZESTAW DO WINA BELGIO 4 CZĘŚCI

Drewno i metal.

4-częściowy zestaw do wina zawiera: korkociąg, zatyczkę, pierścień oraz przyrząd do nalewania wina. Dołączono tabliczkę na logo. Wzór zastrzeżony.

15,5 x 15,5 x 3,2 cm

Zgodność z normami: Formaldehyd • PCP • Dopuszczone do kontaktu z żywnością

Zalecana technika dekoracji: Tampodruk 35 x 20 mm*

Qty.	50	100	250	>1.000
€	8,19	7,85	7,55	7,24

11237200



Avenue

ZESTAW DO WINA BELGIO 5 CZĘŚCI

Drewno i metal.

Elegancki zestaw do wina w pudełku prezentowym. Zestaw zawiera otwieracz, termometr do wina, obręczkę na butelkę, podstawkę, zatyczkę. Dołączono tabliczkę na logo. Wzór zastrzeżony.

25,8 x 18,4 x 3,1 cm

Zgodność z normami: Formaldehyd • PCP • Dopuszczone do kontaktu z żywnością

Zalecana technika dekoracji: Tampodruk 35 x 20 mm*

Qty.	25	50	100	>500
€	15,20	14,63	14,01	13,58

11243500



Avenue

KORKOCIĄG Z DŹWIGNIĄ GRAPE

Metal.

Ten metalowy korkociąg łączy w sobie nowoczesny styl z funkcjonalnością. Dołączony dodatkowy korkociąg. Plakietka na logo. Zapakowany w pudełko upominkowe.

14 x 4 x 15 cm

Zgodność z normami: Dopuszczone do kontaktu z żywnością

Zalecana technika dekoracji: Grauerowanie 27 x 17 mm*

Qty.	25	50	100	>500
€	16,60	16,27	15,94	15,53



11208000

Avenue

KORKOCIĄG Z DŹWIGNIĄ COPANO

Metal.

Korkociąg z dźwignią, zapakowany w pudełko upominkowe.

16 x 21 x 6,3 cm

Zgodność z normami: Dopuszczone do kontaktu z żywnością

Zalecana technika dekoracji: Grauerowanie 25 x 7 mm*

Qty.	25	50	100	>500
€	17,56	16,85	16,21	15,57



11213600

Avenue

ELEKTRYCZNY OTWIERACZ DO WINA VENETO ZE STACJĄ ŁADUJĄCĄ

Metal.

Automatyczny otwieracz do wina ze stacją ładującą, adapter oraz nożyk do folii. Zestaw zapakowany w pudełko upominkowe.

ø 5 x 27,5 cm

Zgodność z normami: EMC • Dopuszczone do kontaktu z żywnością

• WEEE • LVD

Zalecana technika dekoracji: Tampodruk 22 x 60 mm*

Qty.	10	25	50	>100
€	29,16	28,72	28,29	27,29



19538569

Avenue

ZESTAW DO WINA EXECUTIVE 2 CZĘŚCI

Drewno i metal.

Pudełko do wina z zatyczką i nożem kelnerskim. Zapakowany w pudełko upominkowe z plakietką na logo. Nie zawiera butelki wina. Wzór zastrzeżony. 36,5 x 11,3 x 12 cm

Zgodność z normami: Dopuszczone do kontaktu z żywnością
Zalecana technika dekoracji: Grawerowanie 36 x 22 mm*

Qty.	25	50	100	>500
€	13,36	13,09	12,83	12,49



11201600

Avenue

ZESTAW DO WINA 9 SZT

Drewno i metal.

Zestaw do wina 9 szt. Elegancki zestaw upominkowy zawiera: zatyczki do wina, pierścienie, termometr, nożyce do folii, lejek, korkociągi. W zestawie tabliczka grawerska. Zestaw zapakowany w pudełko prezentowe. 25 x 28 x 6,5 cm

Zgodność z normami: Dopuszczone do kontaktu z żywnością
Zalecana technika dekoracji: Tampodruk 36 x 22 mm*

Qty.	10	25	50	>100
€	35,13	33,71	32,36	31,24



11250800

Avenue

LODÓWKA DO WINA DURAS NA 8 BUTELEK

Metal.

Lodówka mieszcząca do 8 butelek, zawiera przełącznik temperatury odpowiedni dla każdego rodzaju wina: białego, czerwonego lub różowego. 220-240 V. Dekoracja na lodówce nie jest możliwa. 27 x 52,5 x 45 cm

Zgodność z normami: EMC • WEEE • LVD

Qty.	2	5	25	>50
€	149,41	144,14	139,05	134,00



11207900

Avenue

LODÓWKA DO WINA BARON NA 12 BUTELEK

Metal.

Lodówka na 12 butelek, zawiera przełącznik temperatury z tyłu, (wtyczka 230V). Dekoracja na lodówce nie jest możliwa. 53 x 46 x 36,5 cm

Zgodność z normami: EMC • WEEE • LVD

Qty.	2	5	25	>50
€	154,88	151,77	148,73	144,86



11246300

Avenue

4 ELEMENTOWY ZESTAW DO ESPRESSO

Ceramika.

4 częściowy zestaw do espresso. Filiżanki o pojemności 80 ml i są zapakowane w luksusowe pudełko. Można myć w zmywarce. Dołączono tabliczkę na logo. Wzór zastrzeżony.
27,7 x 13,2 x 8,7 cm

Zgodność z normami: Dopuszczone do kontaktu z żywnością
Zalecana technika dekoracji: Grawerowanie 37 x 23 mm*

Qty.	25	50	100	>500
€	12,57	12,32	12,07	11,76



11246200

Avenue

ZESTAW DO CAPPUCCINO 4 OSOBOWY

Ceramika.

Kolorowy zestaw do cappuccino z czterema filiżankami o pojemności 200 ml. Dołączono tabliczkę na logo. Zapakowany w eleganckie pudełko. Wzór zastrzeżony.
44 x 14,5 x 10 cm

Zgodność z normami: Dopuszczone do kontaktu z żywnością
Zalecana technika dekoracji: Grawerowanie 37 x 23 mm*

Qty.	25	50	100	>500
€	17,42	17,07	16,73	16,30

* Dostępne inne techniki dekoracji • Prosimy o kontakt dla mniejszej ilości niż wymagana do złożenia zamówienia



11246400

Avenue

Avenue's
Favourites

ZESTAW DO ESPRESSO 4-ELEMENTOWY MILANO

Ceramika.

Zestaw filiżanek do espresso (pojemność 80 ml) w pudełku upominkowym. Można myć w zmywarce. Dołączono tabliczkę na logo. Wzór zastrzeżony. 13,9 x 13,9 x 7 cm

Zgodność z normami: Dopuszczone do kontaktu z żywnością
Zalecana technika dekoracji: Grawerowanie 37 x 23 mm*

Qty.	50	100	250	>1.000
€	7,45	7,30	7,16	6,97

Avenue

ZESTAW DO ESPRESSO 2 ELEMENTY BODA

Szkl.

Zestaw do espresso zawiera dwie szklanki o pojemności 80 ml o podwójnych ściankach termoizolujących. Zestaw zapakowany w eleganckie pudełko upominkowe. Dołączona tabliczka na logo. 14 x 7,3 x 7,2 cm

Zgodność z normami: Dopuszczone do kontaktu z żywnością
Zalecana technika dekoracji: Grawerowanie 35 x 21 mm*

Qty.	50	100	250	>1.000
€	8,19	7,85	7,55	7,24



11251100

Avenue

ZESTAW DO KAWY 2 ELEMENTY BODA

Szkl.

Zestaw zawiera dwie szklanki o pojemności 200 ml o podwójnych ściankach termoizolujących. Zestaw zapakowany w eleganckie pudełko upominkowe. Dołączono tabliczkę na logo. 17,5 x 9 x 9,2 cm

Zgodność z normami: AZO • Dopuszczone do kontaktu z żywnością
Zalecana technika dekoracji: Grawerowanie 35 x 21 mm*

Qty.	25	50	100	>500
€	11,72	11,23	10,80	10,32



11251200

Avenue

ZESTAW OBIADOWY 4 ELEMENTY TRENTO

Stal nierdzewna.

Zestaw zawiera: tarkę, nóż obrotowy do pizzy, miarkę do makaronu oraz szczypce. Wszystkie elementy zestawu nadają się do mycia w zmywarce. Zapakowany w pudełko upominkowe. Wzór zastrzeżony.

28,5 x 34,8 x 3,5 cm



11233900

Zgodność z normami: Dopuszczone do kontaktu z żywnością
Zalecana technika dekoracji: Grawerowanie 70 x 8 mm*

Qty.	50	100	250	>1.000
€	9,66	9,47	9,28	9,04



11235900

Avenue

ZESTAW DO KOKTAJLI 3-CZĘŚCIOWY MOODZ

Szkló i plastik.

Zestaw zawiera: 2 szklanki oraz shaker z podwójnymi ściankami. Zestaw zapakowany w pudełko upominkowe.

30,5 x 25,5 x 12 cm

Zgodność z normami: Dopuszczone do kontaktu z żywnością
Zalecana technika dekoracji: Tampodruk 20 x 45 mm*

Qty.	10	25	50	>100
€	19,34	18,95	18,57	18,09

Avenue

ZESTAW NA PRZYSTAWKI CULI

Łupek, materiał ceramiczny i szkło.

Zestaw zawiera 3 szklanki z metalowymi łyżeczkami, 3 ceramiczne łyżeczki, 3 ceramiczne miseczki oraz łupkowy talerz. Zapakowany w pudełko upominkowe. Wzór zastrzeżony.

25,5 x 25,6 x 7 cm



11235300

Zgodność z normami: Dopuszczone do kontaktu z żywnością
Zalecana technika dekoracji: Grawerowanie 120 x 120 mm*

Qty.	25	50	100	>500
€	19,34	18,95	18,57	18,09

* Dostępne inne techniki dekoracji • Prosimy o kontakt dla mniejszej ilości niż wymagana do złożenia zamówienia





11262600

11262601

Avenue

MŁYNEK DO PIEPRZU COOK

Bambus.

Ręczny młynek do pieprzu z bambusa z ceramicznym mechanizmem mielącym i kolorową, otwieraną pokrywką. Zapakowany w pudełko upominkowe.

5 x 5 x 22 cm

Zgodność z normami: Formaldehyd • PCP • Dopuszczone do kontaktu z żywnością

Zalecana technika dekoracji: Tampodruk 20 x 40 mm*

Qty.	25	50	100	>500
€	12,49	12,24	11,99	11,68



11262500

Avenue

SKŁADANA TACA COOK

Bambus oraz silikon.

Ta bambusowa taca jest wyposażona w trzy kolorowe, silikonowe miseczki do serwowania Twojego ulubionego jedzenia. Taca jest łatwa do schowania, ponieważ miseczki składają się całkowicie. Zapakowana w pudełko upominkowe. 31,2 x 10,2 x 5,5 cm

Zgodność z normami: Formaldehyd • PCP • Dopuszczone do kontaktu z żywnością

Zalecana technika dekoracji: Tampodruk 70 x 10 mm*

Qty.	25	50	100	>500
€	12,49	12,24	11,99	11,68



11262700

Avenue

DESKA DO KROJENIA COOK

Bambus.

Przyjazna dla środowiska, bambusowa deska do krojenia ze zintegrowaną rączką i kolorowym detalem. Zapakowana w pudełko upominkowym.

35 x 25 x 2 cm

Zgodność z normami: Formaldehyd • PCP • Dopuszczone do kontaktu z żywnością

Zalecana technika dekoracji: Tampodruk 40 x 35 mm*

Qty.	25	50	100	>500
€	20,88	20,46	20,06	19,53



11262701

* Dostępne inne techniki dekoracji • Prosimy o kontakt dla mniejszej ilości niż wymagana do złożenia zamówienia



11259600



707
FUN INTENDED

AERATOR DO WINA Z KRANIKIEM

Akryl.

Dodaj więcej smaku do swojego wina poprzez napowietrzenie go. Zapakowany w pudełku upominkowym 707. Wzór zastrzeżony. 14 x 5 x 7 cm

Zgodność z normami: Dopuszczone do kontaktu z żywnością
Zalecana technika dekoracji: Tampodruk 11 x 11 mm*

Qty.	50	100	250	>1.000
€	8,28	8,11	7,95	7,74



11263100



707
FUN INTENDED

ZESTAW DO WINA TURI 2-CZĘŚCIOWY

Plastik ABS z pokryciem z gumy i silikonu.

Zestaw do otwierania i przechowywania wina. Zawiera nóż kelnerski i silikonowy korek do butelki. Zapakowany w pudełko upominkowe 707. Wzór zastrzeżony.

Zgodność z normami: Dopuszczone do kontaktu z żywnością
Zalecana technika dekoracji: Tampodruk 35 x 10 mm*

Qty.	50	100	250	>1.000
€	11,60	11,36	11,14	10,85

New



MŁYNEK ŻARÓWKA

Akryl.

Młynek w kształcie żarówki jest wyposażony w ceramiczny mechanizm mielący. Młynek nie zawiera ziaren pieprzu. Prezentowany w pudełku upominkowym 707. Wzór zastrzeżony.
9,5 x 9,5 x 15,5 cm

Zgodność z normami: Dopuszczone do kontaktu z żywnością
Zalecana technika dekoracji: Tampodruk 25 x 20 mm*

Qty.	50	100	250	>1.000
€	10,39	10,18	9,98	9,72

11263000



ZESTAW PRZYRZĄDÓW KUCHENNYCH 3 CZĘŚCI

Drewno.

Kuchenny zestaw przyrządów składa się z trzepaczki do ubijania piany, szpatułki oraz łyżki. Zapakowany w pudełku upominkowym 707. Wzór zastrzeżony.
28 x 18 x 6 cm

Zgodność z normami: Formaldehyd • PCP • Dopuszczone do kontaktu z żywnością
Zalecana technika dekoracji: Tampodruk 70 x 10 mm*

Qty.	25	50	100	>500
€	13,26	13,00	12,73	12,40



11262900



ZESTAW GAŚNIC NA OLIWĘ ORAZ OCET WINNY

Aluminium.

Dwie butelki "gaśnice" na oliwę i ocet winny. Prezentowane w pudełku upominkowym 707. Wzór zastrzeżony.
19,8 x 19,8 x 4,9 cm

Zgodność z normami: Dopuszczone do kontaktu z żywnością
Zalecana technika dekoracji: Grawerowanie 100 x 18 mm*

Qty.	25	50	100	>500
€	13,64	13,37	13,10	12,57



11262800

* Dostępne inne techniki dekoracji • Prosimy o kontakt dla mniejszej ilości niż wymagana do złożenia zamówienia



11256200

SEASONS

TABLICA DOMOWA MEMO RIVIERA

Drewno.

Świetna rzecz do kuchni. Zostaw wiadomość dla bliskich na tablicy lub zrób szybką notatkę. Kreda w zestawie. Zestaw zapakowano w pudełko upominkowe Seasons. Wzór zastrzeżony.

20 x 0,5 x 32 cm

Zalecana technika dekoracji: Tampodruk o 70 mm*

Qty.	50	100	250	>1.000
€	5,79	5,67	5,56	5,41



11256300

SEASONS

TACA SOUTHAMPTON

Drewno.

Niezbędna w każdym domu. Do podawania napojów lub jako dekoracyjny akcent w salonie, kuchni czy łazience. Zapakowana w pudełko upominkowe Seasons. Wzór zastrzeżony.

35 x 25 x 5 cm

Zgodność z normami: Formaldehyd • PCP

Zalecana technika dekoracji: Grawerowanie 100 x 100 mm*

Qty.	25	50	100	>500
€	11,60	11,36	11,14	10,85



11259500

SEASONS

STOJAK NA KSIĄŻKĘ KUCHARSKĄ CAMDEN

Drewno.

Ten drewniany stojak to niezwykle dekoracyjny sposób eksponowania cennych, rodzinnych przepisów lub książek. Pasuje również do tabletek. Zapakowany w pudełko upominkowe Seasons. Wzór zastrzeżony.

21 x 16,5 x 33 cm

Zgodność z normami: Formaldehyd • PCP

Zalecana technika dekoracji: Tampodruk 70 x 30 mm*

Qty.	25	50	100	>500
€	12,45	12,20	11,96	11,64

Avenue's
Favourites

11263200



SEASONS

KARAFKA NA WODĘ CHEVIOT

Szkl.

Stylowa karafka do podawania wody. Pojemność 700ml. Zapakowana w pudełko upominkowe Seasons. Wzór zastrzeżony.
ø 9,5 x 23 cm

Zgodność z normami: Dopuszczone do kontaktu z żywnością
Zalecana technika dekoracji: Grawerowanie 30 x 70 mm*

Qty.	25	50	100	>500
€	13,11	12,98	12,85	12,64



11263300



SEASONS

PUDEŁKO NA HERBATĘ TREMONT

Drewno.

Wysokiej klasy drewniane pudełko na herbatę z odchylanym wieczkiem. Na spodzie pudełka podkładka zapobiegająca uszkodzeniom powierzchni. Podzielone na sześć części, na torebki herbat w ulubionych smakach. Ma metalową plakietkę na logo. Zapakowane w pudełko upominkowe Seasons. Wzór zastrzeżony.
22,5 x 18 x 7 cm

Zgodność z normami: Formaldehyd • PCP • Dopuszczone do kontaktu z żywnością
Zalecana technika dekoracji: Grawerowanie 35 x 15 mm*

Qty.	25	50	100	>500
€	17,51	17,33	17,15	16,88



11259300

SEASONS

ZESTAW POJEMNIKÓW PORTO - 2 CZĘŚCI

Metal.

Przechowuj swój ulubiony makaron, herbatę lub cukier w tych dekoracyjnych pojemnikach. Zestaw składa się z 2 pojemników o objętości 1 litra i 2,5 litra. Prezentowany w pudełku upominkowym Seasons. Wzór zastrzeżony.
ø 23 x 14 cm

Zgodność z normami: Dopuszczone do kontaktu z żywnością
Zalecana technika dekoracji: Tampodruk 25 x 70 mm*

Qty.	25	50	100	>500
€	18,39	18,02	17,66	17,20

* Dostępne inne techniki dekoracji • Prosimy o kontakt dla mniejszej ilości niż wymagana do złożenia zamówienia



11258100

SEASONS

ZESTAW DO SERÓW CAPE 4 CZĘŚCI

Szklno i drewno.

Elegancka deska do serów z dwoma nożami oraz widelcem. Dostępna w podarunkowym pudełku Seasons. Wzór zastrzeżony.
22 x 22 x ,5 cm

Zgodność z normami: Formaldehyd • PCP • Dopuszczone do kontaktu z żywnością

Zalecana technika dekoracji: Tampodruk 30 x 10 mm*

Qty.	25	50	100	>500
€	15,47	15,16	14,85	14,47



11263600

SEASONS

ZESTAW DO WINA WILLET 2 CZĘŚCI

Drewno i metal.

Elegancki sposób na zaprezentowanie butelki wina. Drewniane pudełko na butelkę z nożem kelnerskim i zatyczką. Wnętrze pudełka wyścielane na czarno. Zaopatrzone w metalową plakietkę na logo. Nie zawiera butelki wina. Zapakowane w pudełko upominkowe Seasons. Wzór zastrzeżony.
36,5 x 11,5 x 12 cm

Zgodność z normami: Dopuszczone do kontaktu z żywnością

Zalecana technika dekoracji: Grawerowanie 35 x 20 mm*

Qty.	25	50	100	>500
€	17,51	17,33	17,15	16,88



11263500

SEASONS

STOJAK NA WINO WESTWOOD

Drewno.

Elegancki i praktyczny stojak, w którym przechowasz i zaprezentujesz swoje wina. Mieści do 6 butelek. Łańcuszek zabezpiecza przed nadmiernym rozszerzeniem stojaka. Rozłożony mierzy 30 cm x 37 cm, wysokość około 24 cm. Zapakowane w pudełko upominkowe Seasons. Wzór zastrzeżony.
ø 8,5 x 37 x 3 x 30 cm

Zalecana technika dekoracji: Tampodruk ø 70 mm*

Qty.	25	50	100	>500
€	18,16	17,98	17,80	17,51

Avenue's
Favourites



11263400

SEASONS

WIADERKO DO CHŁODZENIA WIN I SZAMPANÓW WELLINGTON

Stal nierdzewna.

Zachowaj właściwą temperaturę butelki szampana lub wina. Umieść ją w wiaderku i przykryj kostkami lodu. Mieści butelki do 14 cm średnicy. Zapakowane w pudełko upominkowe Seasons. Wzór zastrzeżony.
ø 28,7 x 32,4 x 20 cm

Zalecana technika dekoracji: Grawerowanie 30 x 70 mm*

Qty.	25	50	100	>500
€	21,92	21,70	21,48	21,13





11256401

11256400

SEASONS

ŚWIECA ZAPACHOWA LUNAR

Szkoło.

Niezbędne w każdym domu, wyjątkowe świece o delikatnym zapachu białego lnu lub drzewa sandałowego. Czas świecenia około 30 godzin. Zapakowane w pudełko upominkowe Seasons. ø 9 x 10 cm

Zalecana technika dekoracji: Tampodruk 20 x 60 mm*

Qty.	50	100	250	>1.000
€	11,25	10,91	10,60	10,23



11259400

SEASONS

LAMPION SOLANO

Szkoło.

Rzuci ciepły blask na swój ogród, salon czy dowolne inne pomieszczenie. Nie zawiera świeczki. Prezentowany w pudełku upominkowym Seasons. Wzór zastrzeżony. ø 10 x 13,1 cm

Zalecana technika dekoracji: Tampodruk 30 x 50 mm*

Qty.	50	100	250	>1.000
€	8,03	7,87	7,72	7,51



10032300

SEASONS

PLED HAMPTONS

100% poliester.

Pled składa się z super delikatnego weluru (180 g/m²) oraz szpery (200 g/m²), jest więc wspaniały w dotyku. Produkt zapakowany w pokrowiec upominkowy Seasons. Wzór zastrzeżony. 126 x 152 cm

Zgodność z normami: AZO • Formaldehyd

Zalecana technika dekoracji: Haft 210 x 210 mm*

Qty.	10	25	50	>100
€	25,15	24,64	24,15	23,52

* Dostępne inne techniki dekoracji • Prosimy o kontakt dla mniejszej ilości niż wymagana do złożenia zamówienia



SEASONS

RAMKA NA ZDJĘCIE ORAZ TABLICA PAMIĄTKOWA DÄVENPORT

Drewno.

Zachowaj cenne wspomnienia. Pomoże Ci w tym ramka na zdjęcia o wymiarach 10 x 15cm oraz 10 szpilek do przypinania drobiazgów. Zestaw zapakowany w pudełko upominkowe Seasons. Wzór zastrzeżony.
42,5 x 1,5 x 26 cm

Zgodność z normami: Formaldehyd • PCP
Zalecana technika dekoracji: Tampodruk 70 x 18 mm*

Qty.	25	50	100	>500
€	13,54	13,09	12,75	12,22



11257700

SEASONS

RAMKA NA ZDJĘCIE NEWPORT

Metal i szkło.

Ponadczasowa srebrna ramka, idealna do zdjęć o wymiarach 10 x 15 cm z możliwością postawienia lub powieszenia. Dostępna w подарunkowym pudełku Seasons. Wzór zastrzeżony.
15,5 x 1 x 20,6 cm

Zalecana technika dekoracji: Graverowanie 70 x 5 mm*

Qty.	50	100	250	>1.000
€	6,74	6,66	6,35	6,16



11258000



11257800

SEASONS

RAMKA NA ZDJĘCIE GREENPORT

Drewno i szkło.

Piękna ramka pozwoli Ci zachować wyjątkowe chwile na długo. Można ją postawić w pionie lub zawiesić na ścianie. Idealna do zdjęć 10 x 15cm, ma pudełko подарunkowe Seasons. Wzór zastrzeżony.
19 x 3 x 24,5 cm

Zalecana technika dekoracji: Tampodruk 70 x 12 mm*

Qty.	50	100	250	>1.000
€	10,18	9,85	9,55	9,24

SEASONS

RAMKA NA ZDJĘCIE DALEPORT

Drewno i szkło.

Udekoruj pokój ulubionym zdjęciem o wymiarach 13 x 18cm umieszczonym w pięknej ramce do postawienia lub powieszenia. Zestaw zapakowany w pudełko upominkowe Seasons. Wzór zastrzeżony.
22 x 3 x 27 cm

Zalecana technika dekoracji: Tampodruk 70 x 10 mm*

Qty.	50	100	250	>1.000
€	10,84	10,62	10,41	10,14



11257900





11258600



MARKS M AN

NOŻ SZEFA KUCHNI Z OSTRZAŁKĄ ELEMENT

Stal nierdzewna, TPR i metal.

Objęty wzorem zastrzeżonym nóż szefa kuchni o długości 8", wykonany ze stali nierdzewnej z powłoką nieprzylepającą i starannie naostrzony dla wygody użytkowania. Rączki wykonane z TPR z końcówką z matowego metalu. W zestawie ostrzałka. Zapakowane w pudełko upominkowe Marksman.

36,5 x 14,5 x 3,5 cm

Zgodność z normami: Dopuszczone do kontaktu z żywnością
Zalecana technika dekoracji: Grawerowanie 120 x 15 mm*

Qty.	10	25	50	>100
€	29,02	28,44	27,87	27,14



11258700



MARKS M AN

ZESTAW NOŻY ELEMENT 3 CZĘŚCI

Stal nierdzewna, TPR i metal.

Objęty wzorem zastrzeżonym zestaw noży. Zawiera wszystkie niezbędne noże: 8" nóż szefa kuchni, 5" nóż z ząbkami i 3,5" nóż do filetowania. Wszystkie wykonane ze stali nierdzewnej z powłoką nieprzylepającą, starannie naostrzone dla wygodnego użytkowania. Rączki wykonane z TPR z końcówką z matowego metalu. Zapakowane w pudełko upominkowe Marksman.

36,5 x 16,5 x 3 cm

Zgodność z normami: Dopuszczone do kontaktu z żywnością
Zalecana technika dekoracji: Grawerowanie 120 x 15 mm*

Qty.	10	25	50	>100
€	32,89	32,23	31,59	30,77



11269000



MARKS M AN

ZESTAW NOŻY Z OSTRZAŁKĄ ELEMENT 4 CZĘŚCI

Objęty wzorem zastrzeżonym zestaw najczęściej używanych w kuchni noży. Zawiera: 8" nóż szefa kuchni, 8" nóż do chleba, 5" nóż z ząbkami i 3,5" nóż do filetowania. Wszystkie wykonane ze stali nierdzewnej z powłoką nieprzylepającą, starannie naostrzone dla wygodnego użytkowania. Rączki wykonane z TPR z końcówką z matowego metalu. W zestawie ostrzałka. Zapakowane w pudełko upominkowe Marksman.

43,5 x 22 x 3,5 cm

Zgodność z normami: Dopuszczone do kontaktu z żywnością
Zalecana technika dekoracji: Grawerowanie 120 x 15 mm*

Qty.	2	5	25	>50
€	54,19	53,10	52,04	50,68



11258800



MARKS M AN

DESKA DO KROJENIA Z NOŻEM SZEFA KUCHNI ELEMENT

Bambus, stal nierdzewna, TPR i metal.

Zestaw kuchenny złożony z trwałej, bambusowej deski do krojenia oraz 8" noża szefa kuchni, wykonanego ze stali nierdzewnej z powłoką nieprzylepającą, starannie naostrzonego dla wygodnego użytkowania. Zapakowane w pudełko upominkowe Marksman. Wzór zastrzeżony.

40 x 37 x 4 cm

Zgodność z normami: Dopuszczone do kontaktu z żywnością
Zalecana technika dekoracji: Grawerowanie 120 x 15 mm*

Qty.	10	25	50	>100
€	46,44	45,51	44,60	43,44

Paul Bocuse

AERATOR DO WINA VINE

Akryl.

Wino musi oddychać. Aerator kolekcji Paula Bocuse'a napowietrza wino w trakcie nalewania do kieliszka, co wzbogaca bukiet wina i uwydatnia jego smak. Eksponowany w drewnianym pudełku wraz z metalową tabliczką na logo i prezentowany w pudełku upominkowym Paula Bocuse. Wzór zastrzeżony.

18,3 x 10,5 x 7,5 cm

Zgodność z normami: Dopuszczone do kontaktu z żywnością
Zalecana technika dekoracji: Grawerowanie 35 x 15 mm*

Qty.	10	25	50	>100
€	22,98	22,52	22,07	21,50



11259200

Paul Bocuse

ZESTAW DO WINA VINE 3 CZĘŚCI

Drewno.

Ten zestaw do wina zawiera korkociąg, nóż kelnerski oraz dozownik wina. Zestaw zapakowany w drewniane pudełko z metalową tabliczką na logo. Całość w pudełku upominkowym Paul Bocuse. Wzór zastrzeżony.
16,5 x 14,5 x 4,5 cm

Zgodność z normami: Dopuszczone do kontaktu z żywnością
Zalecana technika dekoracji: Grawerowanie 35 x 15 mm*

Qty.	10	25	50	>100
€	26,02	25,23	24,50	23,54



11251400



11257600



Paul Bocuse

ZESTAW DO WINA VINE 5 CZĘŚCI

Drewno i metal.

Luksusowy zestaw do wina zawierający: solidny metalowy korkociąg, zatyczkę do butelki, obcinacz do folii i lejek. Zapakowane w drewnianą skrzynkę z metalową płytką na logo, całość w pudełku upominkowym Paul Bocuse. Wzór zastrzeżony.

31 x 25 x 9,5 cm

Zgodność z normami: Dopuszczone do kontaktu z żywnością
Zalecana technika dekoracji: Grawerowanie 35 x 15 mm*

Qty.	10	25	50	>100
€	58,63	56,28	54,04	52,33

Paul Bocuse



KIESZEŃ CHŁODZĄCA DO WINA NORON

Poliester 600D i PVC.

Prosty sposób na serwowanie win na zimno. Włóż wewnętrzną kieszeń żelową do zamrażarki, a gdy już jest schłodzona, umieść ją z powrotem w kieszeni chłodzącej, do której następnie włóż wino. Kieszeń jest składana, dzięki czemu łatwo się przechowuje i przenosi (np. na piknik). Zapakowana w pudełko upominkowe Paul Bocuse. Wzór zastrzeżony.
 ø 10 x 23 cm

Zalecana technika dekoracji: Sitodruk 90 x 100 mm*

Qty.	25	50	100	>500
€	9,66	9,47	9,28	9,04



11250000

Paul Bocuse



KARAFKA PRESTIGE I 4 SZKLANKI

Szkló.

Dzięki szklanej karafce z pasującymi szklankami, zaszerwujesz swoje napoje w najlepszym stylu. Objętość karafki 1000ml, szklanek 370ml. Można myć w zmywarce. Zestaw zapakowany w ochronnym pudełku Paul Bocuse. Wzór zastrzeżony.

33,8 x 10,5 x 28,8 cm

Zgodność z normami: Dopuszczone do kontaktu z żywnością

Zalecana technika dekoracji: Grawerowanie 25 x 90 mm*

Qty.	10	25	50	>100
€	43,94	43,49	43,05	42,35



11265400

Paul Bocuse

WIADERKO DO CHŁODZENIA WINA COULAN

Stal nierdzewna.

Objęte wzorem zastrzeżonym wiaderko do chłodzenia wina o podwójnych ściankach, wykonane ze stali nierdzewnej. Zapakowane w pudełko upominkowe Paul Bocuse.

ø 12 x 19 cm

Zalecana technika dekoracji: Grawerowanie 25 x 20 mm*

Qty.	10	25	50	>100
€	35,16	33,75	32,41	31,24



11259100



* Dostępne inne techniki dekoracji • Prosimy o kontakt dla mniejszej ilości niż wymagana do złożenia zamówienia

Made in Europe



11259000

Paul Bocuse

New

KARAFKA PRESTIGE I 2 KIELISZKI

Szkl.

Elegancka, szklana karafka do serwowania win białych i czerwonych w zestawie z dwoma pasującymi kieliszkami. Objętość karafki 1,1 l, kieliszków 450 ml. Zestaw zapakowany w ochronnym pudełku Paul Bocuse. Wzór zastrzeżony.

24 x 19 x 35 cm

Zgodność z normami: Dopuszczone do kontaktu z żywnością
Zalecana technika dekoracji: Grawerowanie 25 x 40 mm*

Qty.	10	25	50	>100
€	48,35	47,86	47,37	46,61



11248500

Paul Bocuse

ZESTAW DESEROWY MASON

Łupek i porcelana.

Stylowy zestaw składający się z porcelanowej miseczki, łyżeczki i dzbanuszka na śmietankę na płaskim talerzu. Zestaw zapakowany jest w wyjątkowym pudełku upominkowym Paul Bocuse. Wzór zastrzeżony.

26 x 11 x 7,6 cm

Zgodność z normami: Dopuszczone do kontaktu z żywnością
Zalecana technika dekoracji: Grawerowanie 150 x 50 mm*

Qty.	25	50	100	>500
€	13,53	13,26	13,00	12,66



11248700

Paul Bocuse

ZESTAW NA PRZEKĄSKI MASON

Porcelana i łupek.

Zaoferuj gościom selekcję przekąsek szefa kuchni. Zestaw składa się z 3 porcelanowych miseczek z łyżeczkami ze stali nierdzewnej, 3 porcelanowych talerzyków oraz łupekowego talerza. Zestaw zapakowano w pudełko upominkowe Paul Bocuse. Wzór zastrzeżony.

26 x 16 x 7,4 cm

Zgodność z normami: Dopuszczone do kontaktu z żywnością
Zalecana technika dekoracji: Grawerowanie 150 x 100 mm*

Qty.	25	50	100	>500
€	19,34	18,95	18,57	18,09



11250600

Paul Bocuse

MŁYNEK DO PIEPRZU CLASSICO

Drewno.

Klasyczny młynek z ceramicznymi ostrzami. Zapakowany w eleganckie pudełko upominkowe Paul Bocuse. Ziarenka pieprzu nie są dołączone. Wzór zastrzeżony.

Ø 7 x 25,5 cm

Zgodność z normami: Formaldehyd • PCP

• Dopuszczone do kontaktu z żywnością

Zalecana technika dekoracji: Grawerowanie 25 x 20 mm*

Qty.	25	50	100	>500
€	18,75	17,96	17,26	16,66

Paul Bocuse

PODWÓJNY MŁYNEK DO PIEPRZU I SOLI

Stal nierdzewna.

Z jednej strony solniczka, z drugiej pieprzniczka. Sól oraz ziarenka pieprzu nie są dołączone. Młynek zapakowany w pudełko upominkowe Paul Bocuse. Wzór zastrzeżony.

Ø 5 x 22 cm

Zgodność z normami: Dopuszczone do kontaktu z żywnością

Zalecana technika dekoracji: Grawerowanie 15 x 35 mm*

Qty.	25	50	100	>500
€	19,91	19,13	18,37	17,75



11211500

Paul Bocuse

ELEKTRYCZNY MŁYNEK DO PIEPRZU SOLO

Stal nierdzewna.

Elektryczny młynek do pieprzu wykonany ze stali nierdzewnej z ceramicznym młynkiem. Ziarenka pieprzu oraz baterie nie są dołączone. Wymaga 6 baterii AAA. Młynek zapakowany w pudełko upominkowe Paul Bocuse. Wzór zastrzeżony.

Ø 5 x 22 cm

Zgodność z normami: EMC • Dopuszczone do kontaktu z żywnością • WEEE

Zalecana technika dekoracji: Grawerowanie 15 x 60 mm*

Qty.	25	50	100	>500
€	19,34	18,95	18,57	18,09



11206900



Avenue's
Favourites

New



11265200

Paul Bocuse

NÓŻ I OBIERACZKA TINT

Stal nierdzewna, plastik ABS i polipropylen.

Trio niezbędnych narzędzi kuchennych, składające się z noża do filetowania 3,5", noża z ząbkami 4,5" oraz obieraczki. Noże wykonane są ze stali nierdzewnej z rączkami z plastiku ABS, zaś obieraczka wyposażona jest w podwójne ostrze ze stali nierdzewnej dla szybszego i wygodniejszego obierania. Zapakowane w pudełko upominkowe Paul Bocuse.

Wzór zastrzeżony.
13,5 x 25,5 x 2,5 cm

Zgodność z normami: Dopuszczone do kontaktu z żywnością
Zalecana technika dekoracji: Grauerowanie 70 x 8 mm*

Qty.	25	50	100	>500
€	15,47	15,16	14,85	14,47

Paul Bocuse

ZESTAW NOŻY DO STEKÓW TINT 4 CZĘŚCI

Stal nierdzewna oraz plastik ABS.

Zestaw złożony z czterech noży do steków, wykonanych ze stali nierdzewnej, ząbkowanych, aby z łatwością kroili mięso. Kolorowe rączki zrobione są z plastiku ABS. Zapakowane w pudełko upominkowe Paul Bocuse.

Wzór zastrzeżony.
15 x 25,5 x 2,5 cm

New



11265300

Zgodność z normami: Dopuszczone do kontaktu z żywnością
Zalecana technika dekoracji: Grauerowanie 70 x 8 mm*

Qty.	25	50	100	>500
€	19,34	18,95	18,57	18,09



11248200

Paul Bocuse



11248300

Paul Bocuse

NÓŻ SZEFA KUCHNI ESSENTIAL

Stal nierdzewna i plastik ABS.

Najważniejsza rzecz w kuchni - ostry nóż. Ostrze 8" ze stali nierdzewnej oraz uchwyt ABS. Zapakowano w pudełko upominkowe Paul Bocuse.

Wzór zastrzeżony.
36,5 x 8,8 x 3,3 cm

Zgodność z normami: Dopuszczone do kontaktu z żywnością
Zalecana technika dekoracji: Grawerowanie 120 x 20 mm*

Qty.	25	50	100	>500
€	28.10	27.03	25.91	25.08

ZESTAW NOŻY ESSENTIAL

Stal nierdzewna i plastik ABS.

Zestaw noży idealny do porcjowania drobiu lub pieczeni. Nóż 8" i widelec ze stali nierdzewnej oraz uchwyty ABS. Zestaw zapakowany w pudełko upominkowe Paula Bocuse. Wzór zastrzeżony.

36,5 x 12,8 x 3 cm

Zgodność z normami: Dopuszczone do kontaktu z żywnością
Zalecana technika dekoracji: Grawerowanie 70 x 15 mm*

Qty.	10	25	50	>100
€	35.16	33.75	32.41	31.24

Paul Bocuse



ZESTAW 5 NOŻY ESSENTIAL ZE STOJAKIEM

Stal nierdzewna, plastik ABS i drewno.

Ten klasyczny blok z nożami to 5 podstawowych narzędzi kuchennych w tym 8" nóż szefa kuchni, 8" nóż do chleba, 5" nóż do filetowania, 4" nóż do filetowania i 8" ostrzałka. Noże oraz ostrzałka wykonane ze stali nierdzewnej z rączką ABS. Zapakowane w pudełko upominkowe Paul Bocuse.

Wzór zastrzeżony.
15,5 x 13,6 x 36 cm

Zgodność z normami: Formaldehyd • PCP

• Dopuszczone do kontaktu z żywnością

Zalecana technika dekoracji: Grawerowanie 50 x 50 mm*

Qty.	2	5	25	>50
€	85.16	83.45	81.78	79.66



11248400



11245200



11239500

Paul Bocuse

Paul Bocuse

ZESTAW DO KROJENIA FINESSE

Stal nierdzewna i plastik ABS.

Zestaw do krojenia z linii Finesse to świetny prezent dla każdego szefa kuchni. Nóż oraz widelec wykonane są z wysokiej jakości stali nierdzewnej X50CrMoV15 z rączką ABS. Zestaw pakowany w przepiękne pudełko upominkowe Paul Bocuse. Wzór zastrzeżony. 37 x 12 x 4 cm

Zgodność z normami: Dopuszczone do kontaktu z żywnością
Zalecana technika dekoracji: Tampodruk ø 70 mm*

Qty.	10	25	50	>100
€	37,16	35,83	34,56	33,50

NÓŻ SZEFA KUCHNI FINESSE

Stal nierdzewna i plastik ABS.

Nóż szefa kuchni z linii Finesse, wykonany z wysokiej jakości stali nierdzewnej X50CrMoV15 z rączką z plastiku ABS. Nóż jest prezentowany w eleganckim pudełku upominkowym Paul Bocuse. Wzór zastrzeżony. 40 x 10 x 4 cm

Zgodność z normami: Dopuszczone do kontaktu z żywnością
Zalecana technika dekoracji: Tampodruk ø 65 mm*

Qty.	10	25	50	>100
€	28,74	27,72	26,76	25,80



11258200

Paul Bocuse

DESKA DO SERWOWANIA SERÓW CARRO

Bambus i metal.

Serwuj swój ulubiony ser lub przystawki na eleganckiej desce. Deska w eleganckim pudełku upominkowym Paul Bocuse. Wzór zastrzeżony. ø 27 x 2,5 cm

Zgodność z normami: Formaldehyd • PCP

• Dopuszczone do kontaktu z żywnością

Zalecana technika dekoracji: Grawerowanie ø 150 mm*

Qty.	25	50	100	>500
€	19,34	18,95	18,57	18,09



11239600

Paul Bocuse

DESKA DO KROJENIA GOURMET

Bambus.

Wytrzymała deska do krojenia z bambusa z wyżłobieniem, które pomieści wyciekającą ciecz. Deska zapakowana w pudełko upominkowe Paul Bocuse. Wzór zastrzeżony.

48 x 28 x 2,9 cm

Zgodność z normami: Formaldehyd • PCP

• Dopuszczone do kontaktu z żywnością

Zalecana technika dekoracji: Grawerowanie 400 x 10 mm*

Qty.	10	25	50	>100
€	27,08	26,54	26,01	25,33



11256500

Paul Bocuse

DESKA DO KROJENIA BISTRO WRAZ Z NOŻEM DO PIECZYWA

Bambus, stal nierdzewna i plastik ABS.

Deska do krojenia z nożem do pieczywa w zestawie. Poziome wyżłobienia sprawiają, że okruszki z pieczywa spadną na poziom niżej zapewniając czystość i komfort krojenia. Zestaw zapakowany w pudełko upominkowe Paul Bocuse. Wzór zastrzeżony.

38 x 25 x 3,5 cm

Zgodność z normami: Formaldehyd • PCP

• Dopuszczone do kontaktu z żywnością

Zalecana technika dekoracji: Grawerowanie 33 x 160 mm*

Qty.	10	25	50	>100
€	34,15	33,11	32,15	30,78

Paul Bocuse

ZESTAW KUCHENNY

Porcelana, bambus oraz polipropylen.

Elegancki zestaw do przygotowywania i serwowania pożywienia. Zestaw zawiera 3 deski do krojenia z polipropylenu w różnych kolorach, bambusową deskę do krojenia oraz ceramiczną tacę do podawania. Całość w pudełku Paul Bocuse. Wzór zastrzeżony.

28,4 x 25,6 x 4,6 cm

Zgodność z normami: Formaldehyd • PCP

• Dopuszczone do kontaktu z żywnością

Zalecana technika dekoracji:

Grawerowanie 100 x 100 mm*

Qty.	10	25	50	>100
€	32,89	32,23	31,59	30,77

11251300



* Dostępne inne techniki dekoracji • Prosimy o kontakt dla mniejszej ilości niż wymagana do złożenia zamówienia

Jamie Oliver

ZESTAW DO CIASTECZEK

Metal, drewno, bawełna i metal z powłoką nieprzywierającą.

Świetny prezent dla całej rodziny na zabawę w kuchni. Zestaw zawiera 5 foremek do ciasteczek, blachę do pieczenia, wałek oraz rękawicę kuchenną. Zestaw zapakowany w pudełko upominkowe Jamie Oliver. Wzór zastrzeżony.

28,2 x 18 x 6,2 cm

Zgodność z normami: AZO • Formaldehyd • PCP

• Dopuszczone do kontaktu z żywnością

Zalecana technika dekoracji: Grawerowanie 120 x 10 mm*

Qty.	25	50	100	>500
★ €	15,73	15,57	15,42	14,99



11240200

11209200



Jamie Oliver

FARTUCH

Dżins.

Oryginalny fartuch Jamie Olivera. Rozmiar uniwersalny, regulowany pasek, ozdobne nitowania i guziki oraz kilka przednich kieszeni. Opakowanie Jamie Oliver. Wzór zastrzeżony.

71 x 102 cm

Zgodność z normami: AZO • Formaldehyd • PCP

Zalecana technika dekoracji: Transfer 230 x 280 mm*

Qty.	10	25	50	>100
€	28,36	27,79	27,24	26,53

Jamie Oliver

ZESTAW DO PIZZY

Kamionka.

Przygotuj swoją własną, autentyczną, włoską pizzę z tym zestawem Jamie Olivera. Kamień pod pizzę przenosi ciepło z pieca na pizzę oraz oddaje ciepło podczas podawania. Zestaw zawiera nóż do pizzy. Zestaw zapakowany w pudełko upominkowe Jamie Oliver. Wzór zastrzeżony.

ø 33 x 36 x 35,5 x 4 cm

Zgodność z normami: Dopuszczone do kontaktu z żywnością

Zalecana technika dekoracji: Tampodruk 40 x 10 mm*

Qty.	10	25	50	>100
★ €	26,16	25,90	25,64	24,94



11243700



11256700

Jamie Oliver

DESKA DO PRZYSTAWEK

Drewno akacjowe.

Kultowy produkt Jamiego, idealny do serwowania pieczywa, przystawek lub serów. Wzór zastrzeżony.

51,5 x 20,5 cm

Zgodność z normami: Dopuszczone do kontaktu z żywnością
Zalecana technika dekoracji: Grawerowanie 200 x 20 mm*

Qty.	10	25	50	>100
★ €	19,16	18,97	18,78	18,26



11235800

Jamie Oliver

ZESTAW DO SERÓW Z KREDA

Łupek.

Łupkowa taca do serów, która pozwala na ich opisanie kredą na tablicy. W zestawie nóż do serów. Zestaw zapakowany w pudełko upominkowe Jamie Oliver. Wzór zastrzeżony.

4 x 26 x 31 cm

Zgodność z normami: Dopuszczone do kontaktu z żywnością
Zalecana technika dekoracji: Grawerowanie 120 x 120 mm*

Qty.	10	25	50	>100
★ €	21,87	21,65	21,44	20,85



* Dostępne inne techniki dekoracji • Prosimy o kontakt dla mniejszej ilości niż wymagana do złożenia zamówienia



Jamie Oliver

11256900

Jamie Oliver



11255600

ZESTAW BARMAŃSKI 2SZT

Metal.

Narzędzia barmańskie Jamiego idealne do otworzenia ulubionego wina lub piwa. Zestaw zapakowany w pudełko upominkowe Jamie Oliver. Wzór zastrzeżony.

11,5 x 20,5 x 4 cm

SZCZYPCE

Stal nierdzewna.

Niezbędne narzędzie kuchenne, które może być przechowywane na wiszącej szynie pod szafkami, dzięki czemu będzie zawsze pod ręką. Zapakowane w pudełko upominkowe Jamie Oliver. Wzór zastrzeżony.

32 cm

Zgodność z normami: Dopuszczone do kontaktu z żywnością
Zalecana technika dekoracji: Grawerowanie 20 x 4 mm*

Zgodność z normami: Dopuszczone do kontaktu z żywnością
Zalecana technika dekoracji: Tampodruk 6 x 40 mm*

Qty.	25	50	100	>500
★	€ 13,91	13,77	13,63	13,26

Qty.	25	50	100	>500
★	€ 13,98	13,84	13,70	13,33



Jamie Oliver

11255800



Jamie Oliver

11268900

ZESTAW NARZĘDZI KUCHENNYCH 3 CZĘŚCI

Stal nierdzewna.

Co to za szef kuchni bez narzędzi? Ten praktyczny zestaw szefa kuchni zawiera łopatkę z otworkami, łyżkę oraz łyżkę z otworkami. Zapakowany w pudełko upominkowe Jamie Oliver. Wzór zastrzeżony.

35,5 x 9 x 16,5 cm

ZESTAW SZTUĆCÓW 24 CZĘŚCI

Stal nierdzewna.

Zestaw sztućców o nowoczesnej linii. Zawiera noże, widelce, łyżki oraz łyżeczki ze stali nierdzewnej 18/0 o nienagannym wykończeniu. Można myć w zmywarce. Zapakowane w pudełko upominkowe Jamie Oliver. Wzór zastrzeżony.

25 x 26,5 x 8,5 cm

Zgodność z normami: Dopuszczone do kontaktu z żywnością
Zalecana technika dekoracji: Tampodruk 10 x 35 mm*

Zgodność z normami: Dopuszczone do kontaktu z żywnością
Zalecana technika dekoracji: Grawerowanie 27 x 7 mm*

Qty.	10	25	50	>100
★	€ 26,16	25,90	25,64	24,94

Qty.	2	5	25	>50
★	€ 47,24	46,77	46,30	45,03



11253200

Jamie Oliver



NOŻE DO STEKÓW 4 SZT.

Stal nierdzewna i drewno.

Krój z łatwością steki i swoje ulubione gotowane mięso używając naszych specjalnych, wytrzymałych noży. Zapakowane w pudełko upominkowe Jamie Oliver. Wzór zastrzeżony.

3 x 1,8 x 25 cm

Zgodność z normami: Formaldehyd • PCP

• Dopuszczone do kontaktu z żywnością

Zalecana technika dekoracji: Grawerowanie 45 x 10 mm*

Qty.	25	50	100	>500
★ €	15,75	15,59	15,43	15,01

Jamie Oliver



ZESTAW NOŻY FUNKY

Stal nierdzewna.

Zestaw zawiera 15 cm nóż szefa kuchni, 11 cm nóż ząbkowany oraz 8,5 cm nożyk. Mają trwałą, nieprzywieralną powłokę. Można je myć w zmywarce. Zapakowany w pudełko upominkowe Jamie Oliver. Wzór zastrzeżony. 13,7 x 30 x 3,5 cm

Zgodność z normami: Dopuszczone do kontaktu z żywnością

Zalecana technika dekoracji: Tampodruk 8 x 8 mm*

Qty.	25	50	100	>500
★ €	16,62	16,46	16,29	15,85



11253700



11226100



Jamie Oliver

ZESTAW 5 NOŻY ZE STOJAKIEM

Stal nierdzewna i poliwęglan.

Zestaw noży ze stojakiem. Zawiera: 11 cm nóż do obierania, 15 cm nóż uniwersalny, 20 cm nóż do krojenia mięsa oraz 22 cm nóż do krojenia chleba. Podstawa ma wbudowany ciężarek dla większej stabilności. Zestaw zapakowany w pudełko upominkowe Jamie Oliver. Wzór zastrzeżony. 21,5 x 7,5 x 37,5 cm

Zgodność z normami: Dopuszczone do kontaktu z żywnością

Zalecana technika dekoracji: Naklejka epoksydowa ø 27 mm*

Qty.	2	5	25	>50
★ €	73,49	72,75	72,02	70,05



New



10035600

Jamie Oliver

ZESTAW DO GRILLA PARK

Stal nierdzewna i silikon.

Przeñośny grill Jamiego ze stali nierdzewnej. Rączki łączą się ze sobą dla ułatwienia przechowywania i przenoszenia. Silikonowy uchwyt i odczepiany pierścień pozwalają zwiększyć wysokość i usprawnić obieg gorącego powietrza, jednocześnie chroniąc przed wiatrem. Dolny i górny pierścień wentylacyjny pozwalają na pełną kontrolę. Pokrywka rozprowadza ciepło. Średnica przestrzeni roboczej 34,5 cm. Spakowany w pudełko upominkowe Jamie Oliver. Wzór zastrzeżony. 37 x 37 x 47 cm

Zgodność z normami: Dopuszczone do kontaktu z żywnością • EN 1860
Zalecana technika dekoracji: Tampodruk 40 x 20 mm*

Qty.	2	5	25	>50
★ €	61,24	60,63	60,02	58,38



10213100

Jamie Oliver

ZAPALARKA

Metal.

Zapalarka idealna do pieca lub grilla z wydłużoną tubą zapłonową. Nadaje się do ponownego napełnienia. Regulowany płomień, zawór bezpieczeństwa. Wyposażona w pudełko upominkowe Jamie Oliver. Wzór zastrzeżony. ø 4 x 22,5 cm

Zgodność z normami: ISO 22702
Zalecana technika dekoracji: Tampodruk 15 x 5 mm*

Qty.	25	50	100	>500
★ €	15,66	15,50	15,35	14,93

New



Jamie Oliver

11269300

DZBANEK I 2 SZKLANKI

Plastik SAN.

Zainspirowany stylem vintage zestaw, złożony z dzbanka 1,8 l oraz 2 szklanek o pojemności 400ml każda. Zrobiony z trwałego plastiku SAN. Nietłukące. Nadają się do mycia w zmywarce. Spakowane w pudełko upominkowe Jamie Oliver. Wzór zastrzeżony.
15,6 x 15,9 x 23 cm

Zgodność z normami: Dopuszczone do kontaktu z żywnością
Zalecana technika dekoracji: Tampodruk 25 x 20 mm*

Qty.	10	25	50	>100
★ €	21,87	21,65	21,44	20,85



Jamie Oliver

11253000

DZBAN

Terakota.

Niebieski ceramiczny dzbanek w stylu vintage o poj. 1 litra. Można go myć w zmywarce, używać w piekarniku lub mikrofalni. Zapakowany w pudełko upominkowe Jamie Oliver. Wzór zastrzeżony.
ø 12,5 x 16 x 17 cm

Zgodność z normami: Dopuszczone do kontaktu z żywnością
Zalecana technika dekoracji: Tampodruk 25 x 15 mm*

Qty.	10	25	50	>100
★ €	15,73	15,57	15,42	14,99

10007500



Jamie Oliver

LODÓWKA

Metal.

Metalowa lodówka retro z wbudowanym otwieraczem do butelek, pojemność 17 l. Całkowicie wodoszczelna i łatwa do przenoszenia. Spakowana w pudełko upominkowe Jamie Oliver. Wzór zastrzeżony.
23 x 31 x 44 cm

Zalecana technika dekoracji: Sitodruk 200 x 160 mm*

Qty.	2	5	25	>50
★ €	96,23	95,27	94,32	91,74

* Dostępne inne techniki dekoracji • Prosimy o kontakt dla mniejszej ilości niż wymagana do złożenia zamówienia

Jamie Oliver

Avenue's
Favourites

KARAFKA

Szko z recyklingu i kork.

Przyjazna dla środowiska karafka stworzona ze szkła w 100% z recyklingu z korkiem. Pojemność 800ml. Karafka, z wyjątkiem korka, nadaje się do mycia w zmywarce. Spakowana w pudełko upominkowe Jamie Oliver.

Wzór zastrzeżony.

ø 9,2 x 27,5 cm

Zgodność z normami: Dopuszczone do kontaktu z żywnością

Zalecana technika dekoracji: Tampodruk 30 x 40 mm*

Qty.	25	50	100	>500
★ €	10,50	10,39	10,29	10,01

11269100



Jamie Oliver

SZKLANKI DO WODY 3SZT

Szko z recyklingu.

Szko ze słoików po przetworach zostało przetworzone na te słizne szklancezki do wody o pojemności 350ml. Zestaw zawiera 3 szklanki w pełni wytworzone ze szkła po recyklingu. Szklanki można myć w zmywarce. Zestaw zapakowany w pudełko upominkowe Jamie Oliver. Wzór zastrzeżony.

ø 8 x 12,7 cm

Zgodność z normami: Dopuszczone do kontaktu z żywnością

Zalecana technika dekoracji: Tampodruk 25 x 10 mm*

Qty.	25	50	100	>500
★ €	11,37	11,26	11,15	10,84

11244600



Jamie Oliver

KARAFKA NA WODĘ WRAZ ZE SZKLANKĄ

Szko z recyklingu.

5 słoików po przetworach zostało zużytych, żeby stworzyć ten zestaw. Wyprodukowano w 100% z odzyskanego szkła. Można myć w zmywarce. Zestaw zapakowany w pudełko upominkowe Jamie Oliver. Wzór zastrzeżony. ø 9 x 9 x 28 cm

Zgodność z normami: Dopuszczone do kontaktu z żywnością

Zalecana technika dekoracji: Tampodruk 30 x 45 mm*

Qty.	25	50	100	>500
★ €	11,37	11,26	11,15	10,84



11227100

AKCESORIA
NA NAPOJE

BY AVENUE





ELEVATE

New

NIEKAPIĄCA PIERSIÓWKA WARDEN

Aluminium, polipropylen i metal.

Piersiówka Warden to aluminiowa butelka niekapiąca. Nakrętka ma metalowy D-ring, by łatwo przymocować piersiówkę do karabińczyka. Pojemność 500ml. Zapakowana w pudełko upominkowe. Wzór zastrzeżony. Produkt wolny od BPA.
9,5 x 16,8 cm

Zgodność z normami: Dopuszczone do kontaktu z żywnością
Zalecana technika dekoracji: Tampodruk 25 x 70 mm*

Qty.	50	100	250	>1.000
€	9,66	9,47	9,28	9,04



10034900

ELEVATE

Avenue's
Favourites

NIEKAPIĄCA BUTELKA RAMBLER

Stal nierdzewna oraz kopoliester wolny od BPA.

Niekapiąca butelka Rambler posiada pojedynczą ściankę ze stali nierdzewnej oraz dwufunkcyjne odkręcane wieczko dla łatwiejszego czyszczenia. Jest wyposażona w karabińczyk dla łatwiejszego transportowania. Pojemność butelki to 700ml. Zapakowana jest w pudełko upominkowe. Wzór zastrzeżony. Wolna od BPA.
ø 7,7 x 21,8 cm

Zgodność z normami: Dopuszczone do kontaktu z żywnością
Zalecana technika dekoracji: Tampodruk 25 x 70 mm*

Qty.	50	100	250	>1.000
€	11,60	11,36	11,14	10,85

New



10034800

ELEVATE

New

TERMOS PRÓŻNIOWY NAKISKA

Stal nierdzewna wewnątrz i na zewnątrz.

Termos Nakiska ma podwójne ścianki ze stali nierdzewnej i próżniową warstwę izolującą, dzięki czemu utrzymuje temperaturę na długo. Wyposażony w nalewkę z przyciskiem oraz nakrętkę, która może być wykorzystywana jako kubeczek. Pojemność termosu to 600ml, kubeczka 200ml. Zapakowany w pudełko upominkowe. Wzór zastrzeżony.
ø 8 x 24,5 cm

Zgodność z normami: Dopuszczone do kontaktu z żywnością
Zalecana technika dekoracji: Tampodruk 30 x 70 mm*

Qty.	25	50	100	>500
€	17,40	17,05	16,71	16,28



10034700

* Dostępne inne techniki dekoracji • Prosimy o kontakt dla mniejszej ilości niż wymagana do złożenia zamówienia

New
colours





reddot award 2014
winner



Avenue

BUTELKA FLOW

Silikon oraz kopolier ester tritanowy (nie zawiera BPA).

Butelka Flow jest zrobiona z trwałego materiału tritanowego Eastman, nie zawierającego BPA, który jest odporny na zniszczenia, przebarwienia oraz przyjmowanie zapachów. Łatwa w noszeniu dzięki silikonowemu paskowi. Pojemność 650ml. Zwycięzca Red Dot Award 2014 i IF Award 2014. Spakowana w pudełko podarunkowe. Wzór zastrzeżony.
ø 7,5 x 24 cm

Zgodność z normami: Dopuszczone do kontaktu z żywnością
Zalecana technika dekoracji: Sito na okrągło 100 x 90 mm*

Qty.	50	100	250	>1.000
€	8,25	8,00	7,82	7,61



Avenue



reddot award 2014
winner



KUBEK TERMICZNY NIEKAPIĄCY FLOW

Stal nierdzewna na zewnątrz, plastik wewnątrz.

Kubek Flow ma podwójne ścianki izolowane wewnątrz pianką. Jest wyposażony w nakręcane wieczko z pojedynczym zabezpieczeniem chroniącym przed rozlaniem płynu. Kubek ma silikonowy antypoślizgowy spód. Pojemność 350 ml. Zwycięzca nagród Red Dot 2014 i IF Award 2014. Zapakowany w pudełko podarunkowe. Wzór zastrzeżony.
ø 7,2 x 18,5 cm

Zgodność z normami: Dopuszczone do kontaktu z żywnością
Zalecana technika dekoracji: Sito na okrągło 120 x 110 mm*

Qty.	25	50	100	>500
€	11,35	11,03	10,77	10,50



Avenue

TERMOS FLOW

Stal nierdzewna wewnątrz i na zewnątrz.

Termos ma podwójne ścianki ze stali nierdzewnej z izolacją próżniową. Izolacja zapewnia najdłuższe utrzymanie temperatury. Produkt wyposażony w pojedynczy spust umożliwiający nalewanie oraz kubek w nakrętce. Wierzech kubka oraz spód termosu mają antypoślizgowe silikonowe nakładki. Pojemność 500 ml. Zapakowany w pudełko upominkowe. Wzór zastrzeżony.
ø 7,5 x 26 cm

Zgodność z normami: Dopuszczone do kontaktu z żywnością
Zalecana technika dekoracji: Sito na okrągło 120 x 110 mm*

Qty.	25	50	100	>500
€	12,57	12,32	12,07	11,76



* Dostępne inne techniki dekoracji • Prosimy o kontakt dla mniejszej ilości niż wymagana do złożenia zamówienia

Avenue

BIDON ICON

Stal nierdzewna.

Bidon o kultowym kształcie z zakrętką, która zapobiega rozlaniu się płynu.
Pojemność 700 ml. Spakowany w pudełko upominkowe.
ø 7,3 x 25,5 cm

Zgodność z normami: Dopuszczone do kontaktu z żywnością
Zalecana technika dekoracji: Sito na okrągło 170 x 40 mm*

Qty.	50	100	250	>1.000
€	6,78	6,64	6,51	6,34



10023600



10023601



10023602



10023701

Avenue

BUTELKA FOX

Tritan i aluminium (wolne od BPA).

Modna, designerska butelka z zakręcanym wieczkiem, zapobiegającym rozlewaniu się płynu. Pojemność 900ml. Spakowana w pudełko upominkowe.
ø 7,5 x 27 cm

Zgodność z normami: Dopuszczone do kontaktu z żywnością
Zalecana technika dekoracji: Sito na okrągło 100 x 110 mm*

Qty.	50	100	250	>1.000
€	5,08	5,00	4,93	4,75

Avenue

BUTELKA BRIGHTON

Silikon i tritan (nie zawiera BPA).

Jednowarstwowa butelka ze zdejmowanym silikonowym ustnikiem.
Zakręcana. Pojemność 470 ml.
ø 6,6 x 22,8 cm

Zgodność z normami: Dopuszczone do kontaktu z żywnością
Zalecana technika dekoracji: Tampodruk 15 x 30 mm*

Qty.	50	100	250	>1.000
€	5,67	5,56	5,45	5,31



10029001



10029003



10029000



10029002



10029100

10029101

10029102

Avenue

KUBEK TERMICZNY WAVE

Polipropylen (nie zawiera BPA).

Sportowy kubek termiczny z podwójnymi ściankami. Ergonomiczny kształt. Otwieranie w pokrywie. Pojemność 500 ml. Spakowany w pudełku upominkowe.
 ø 9,1 x 19,5 cm

Zgodność z normami: Dopuszczone do kontaktu z żywnością
 Zalecana technika dekoracji: Sito na okrągło 100 x 60 mm*

Qty.	50	100	250	>1.000
€	7,12	6,90	6,66	6,43



10023801

10023800

Avenue

KUBEK TERMICZNY NIEKAPIĄCY CURVE

Akryl (nie zawiera BPA).

Kubek z podwójnymi ściankami, nakręcanym wieczkiem, z możliwością picia z dowolnej strony. Pojemność 400 ml. Prezentowany w pudełku upominkowym.
 ø 8,3 x 22 cm

Zgodność z normami: Dopuszczone do kontaktu z żywnością
 Zalecana technika dekoracji: Sito na okrągło 70 x 40 mm*

Qty.	50	100	250	>1.000
€	7,61	7,31	7,03	6,79



10033401

10033400

10033402

Avenue

BUTELKA TERMICZNA SIPPER

Akryl.

Niektórzy lubią zimne, inni wolą gorące. Z wieczkiem "2w1" dostępne są obie opcje. Butelka z podwójną ścianką, z przełączanym wieczkiem i zamykaną zatyczką do picia gorących napojów oraz zintegrowaną zamykaną słomką do picia zimnych napojów. Pojemność 570 ml. Zapakowana w pudełku upominkowe. Wzór wieczka zastrzeżony.
 ø 8,5 x 22 cm

Zgodność z normami: Dopuszczone do kontaktu z żywnością
 Zalecana technika dekoracji: Sito na okrągło 110 x 80 mm*

Qty.	50	100	250	>1.000
€	7,56	7,40	7,26	7,07



10014500

Avenue

KUBEK TERMICZNY TECH

Stal nierdzewna wewnątrz i na zewnątrz.

Kubek termiczny z podwójnymi ściankami, wykonany ze stali nierdzewnej z wciśniętą pokrywką z przesuwającym wieczkiem. Pojemność 330 ml. Spakowany w pudełku upominkowe.
 ø 8 x 18 cm

Zgodność z normami: Dopuszczone do kontaktu z żywnością
 Zalecana technika dekoracji: Tampodruk 30 x 30 mm*

Qty.	50	100	250	>1.000
€	11,72	11,23	10,80	10,41



Avenue

KUBEK TERMICZNY NIEKAPIĄCY STELT

Stal nierdzewna wewnątrz i na zewnątrz.

Nieprzeciekający kubek termiczny z podwójnymi ściankami, pomiędzy którymi jest próżnia. Ten typ izolacji zapewnia najdłuższe utrzymanie temperatury. Kubek wyposażony w nakręcane, niekapiące wieczko ze zintegrowanym nalewakiem na przycisk. Pojemność 400 ml. Spakowany w pudełko upominkowe.

Ø 7,3 x 21 cm

Zgodność z normami: Dopuszczone do kontaktu z żywnością
Zalecana technika dekoracji: Sito na okrągło 100 x 80 mm*

Qty.	25	50	100	>500
€	16,38	15,73	15,11	14,40

Avenue

TERMOS Z UCHWYTEM EVEREST

Stal nierdzewna wewnątrz i na zewnątrz.

Idealny termos o dużej pojemności z podwójnymi ściankami. Wyposażony jest w nylonowy pasek, dzięki któremu może być przymocowany do plecaka w czasie podróży. Pojemność 1l zapewnia idealną ilość napoju na krótkie wycieczki. Zakrętka może być używana jako kubek. Zapakowany w pudełko upominkowe.

Ø 9,2 x 30 cm

Zgodność z normami: Dopuszczone do kontaktu z żywnością
Zalecana technika dekoracji: Tampodruk 30 x 70 mm*

Qty.	25	50	100	>500
€	14,67	14,38	14,09	13,72



Avenue

ZESTAW HOT & COOL

Aluminium, stal nierdzewna wewnątrz i na zewnątrz.

Termos o podwójnych ściankach z czarnej stali, o pojemności 500ml, z wciskany przyciskiem, aby móc nalewać napoje jedną ręką. Nalewak zamyka się automatycznie w momencie nakręcenia kubka na termos. Butelka o pojedynczych ściankach z niebieskiego aluminium, o pojemności 750ml. Zestaw zapakowany w pudełko upominkowe. Wzór zastrzeżony.

22 x 33 x 7,5 cm

Zgodność z normami: Dopuszczone do kontaktu z żywnością
Zalecana technika dekoracji: Tampodruk 30 x 70 mm*

Qty.	25	50	100	>500
€	17,56	16,85	16,21	15,57

NOTATNIKI I TECZKI KONFERENCYJNE

BY AVENUE





New colour

NOTES CLASSIC

Karton pokryty papierem imitującym skórę.

Objęty wzorem zastrzeżonym, klasyczny notatnik z twardą okładką, zamykany na gumkę. Zawiera 80 kartek (80 g/m²) w linie, idealnych do zapisywania i dzielenia się notatkami. Ma rozkładaną kieszonkę z tyłu na małe karteczki. Dołączone etui Journalbooks.



- 10618002
- ■ 10618102
- ■ ■ 10626302



- 10618001
- ■ 10618101
- ■ ■ 10626301



- 10618003
- ■ 10618103
- ■ ■ 10626303



- 10618005
- ■ 10618105
- ■ ■ 10626305



- 10618000
- ■ 10618100
- ■ ■ 10626300



- 10618008
- ■ 10618108



- 10618009
- ■ 10618109



- 10618010
- ■ 10618110



- 10618011
- ■ 10618111



- 10618006
- ■ 10618106



NOTES KIESZONKOWY CLASSIC

14 x 1,5 x 9,5 cm

Zalecana technika dekoracji: Sitodruk 50 x 110 mm*

Qty.	100	250	500	>1.000
€	2,35	2,23	2,15	2,08



- 10618007
- ■ 10618107



NOTES BIUROWY CLASSIC

21,3 x 14,5 x 1,2 cm

Zalecana technika dekoracji: Sitodruk 90 x 180 mm*

Qty.	50	100	250	>1.000
€	3,64	3,55	3,43	3,33



NOTES CLASSIC EXECUTIVE

20,9 x 1,2 x 29,8 cm

Zalecana technika dekoracji: Sitodruk 150 x 200 mm*

Qty.	50	100	250	>1.000
€	6,11	5,95	5,85	5,65



NOTES CITY

Papier skóropodobny.

Miękki i giętki notes A5 objęty wzorem zastrzeżonym, dostępny w kilku kolorach, to idealne rozwiązanie, gdy musisz zanotować coś w podróży. 80 kartek papieru w linie (80g/m²). Zapakowane w etui prezentowe Journalbooks.

21 x 14 x 1 cm

Zalecana technika dekoracji: Sitodruk 100 x 170 mm*

Qty.	50	100	250	>1.000
€	2,76	2,73	2,71	2,66



* Dostępne inne techniki dekoracji • Prosimy o kontakt dla mniejszej ilości niż wymagana do złożenia zamówienia

JOURNALBOOKS

STRETTO

Poliuretan thermo.

Doskonale zaprojektowany notes ma wyjątkowe miejsce pod logo, dzięki solidnej gumce przymocowanej do grzbietu, przygotowanej specjalnie w tym celu. 96 kartek w linie (80 g/m²). Zapakowane w etui upominkowe Journalbooks.

JOURNALBOOKS

NOTES A6 STRETTO

15,1 x 10,8 cm

Zalecana technika dekoracji: Sitodruk 75 x 30 mm*

Qty.	50	100	250	>1.000
€	2,90	2,85	2,79	2,72

JOURNALBOOKS

NOTES A5 STRETTO

21,3 x 14,3 cm

Zalecana technika dekoracji: Sitodruk 110 x 65 mm*

Qty.	50	100	250	>1.000
€	4,84	4,74	4,65	4,53



10669202



10669201



10669200



- 10676301
- 10676401

New

- 10676302
- 10676402



- 10676300
- 10676400



JOURNALBOOKS

NOTES CUPPIA

Karton.

Kolorowy grzbiet i zamknięcie na gumkę dodają temu klasycznemu notesowi A5 w twardej oprawie nieco charakteru, pomagając jednocześnie odróżnić go od innych. Praktyczny, dzięki elastycznej pęteli na długopis na grzbiecie. 80 kartek w linie (gramatura 80 g/m²). Zapakowany w etui upominkowe Journalbooks. Wzór zastrzeżony.
20,4 x 14,1 x 1,1 cm

Zalecana technika dekoracji: Sitodruk 80 x 165 mm*

Qty.	50	100	250	>1.000
€	4,73	4,69	4,64	4,56

New



10669001

10669002

10669000



NOTES DOPPIO

Imitacja skóry.

Notes 2 w 1 (rozmiar A5) jest sprytnym rozwiązaniem, gdy musisz na bieżąco koordynować dwa projekty. Kolory okładek oddzielają części notesu od siebie. Odwróć notes, by przejść do drugiego projektu. Zawiera 2 x 64 strony w linie. Zapakowane w etui upominkowe Journalbooks. Wzór zastrzeżony.
21,3 x 14,5 x 2 cm



Avenue's
Favourites

Zalecana technika dekoracji: Sitodruk 100 x 170 mm*

Qty.	50	100	250	>1.000
€	8,15	8,07	7,99	7,86

* Dostępne inne techniki dekoracji • Prosimy o kontakt dla mniejszej ilości niż wymagana do złożenia zamówienia



10646200

MARKS M AN

ZESTAW NOTATNIKÓW KIESZONKOWYCH LIMA

Karton.

Objęty wzorem zastrzeżonym zestaw 3 kieszonkowych notatników. Każdy notatnik ma 32 arkusze, które są w linie po jednej stronie i gładkie po drugiej. Ostatnie 16 stron można łatwo oderwać, dzięki perforowanym brzegom. Przednia okładka ma specjalną wkładkę do przechowywania długopisu i tylną, małą kieszeń na notatki i wizytówki. Przepasane pośrodku.

Zalecana technika dekoracji: Tampodruk o 70 mm*

Qty.	50	100	250	>1.000
€	3,10	3,04	2,97	2,90

10669100



New

MARKS M AN

NOTES ECHO REPORTER

Karton pokryty papierem skóropodobnym.

Objęty wzorem zastrzeżonym, niewielki, poręczny notes, który nie zajmuje zbyt wiele miejsca w torbie czy kieszeni. 40 kartek papieru w linie (100g/m²) i 40 kartek w kolorze czarnym (100g/m²) z perforowanym brzegiem. Zapakowany w pudełko upominkowe Marksman., 14,2 x 8,8 cm

Zalecana technika dekoracji: Sitodruk 50 x 50 mm*

Qty.	50	100	250	>1.000
€	3,66	3,59	3,51	3,42



10646600

MARKS M AN

NOTES MARKSMAN CAHIER A4

Karton.

Zestaw dwóch zeszytów z pętelką na długopis i kieszenią w etui. 17,1 x 25,1 cm

Zalecana technika dekoracji: Sitodruk 130 x 200 mm*

Qty.	50	100	250	>1.000
€	5,79	5,67	5,56	5,41



10646000

MARKS M AN

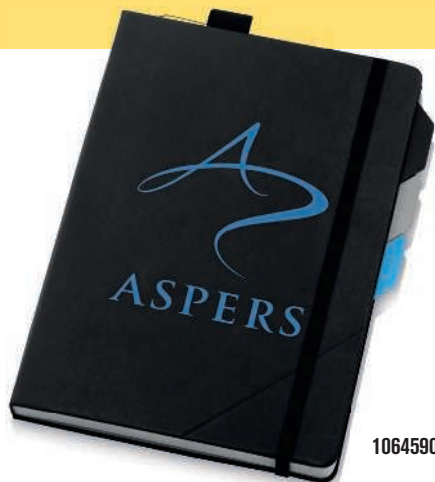

10645900

Avenue's
Favourites

MARKS M AN

NOTATNIK DELTA

Karton pokryty papierem skóropodobnym.

Objęty wzorem zastrzeżonym kwadratowy notatnik 80 kartkowy w linie (100gr.) z elastycznym zamknięciem i wewnętrzną kieszenią mieszcząca się z tyłu notesu do przechowywania banknotów, kart kredytowych, wizytówek itp. Górna część wewnętrznej kieszeni może być używana jako pętelka na długopis. Zapakowany w czarne pudełko upominkowe Marksman. 18 x 15 cm

Zalecana technika dekoracji: Sitodruk 130 x 85 mm*

Qty.	50	100	250	>1.000
€	5,79	5,67	5,56	5,41

NOTATNIK ALPHA Z PRZEKŁADKAMI

Karton pokryty papierem skóropodobnym.

Objęty wzorem zastrzeżonym notatnik 96 kartkowy w linie (100g/m2) z elastycznym zamknięciem oraz 3 przekładkami dzielącymi notatnik na sekcje. Alpha ma również wewnętrzną kieszeń z tyłu do przechowywania notatek i wizytówek oraz pętelkę na długopis umieszczoną na jednej z przegród. Zapakowano w pudełko upominkowe Marksman. 21 x 14,5 cm

Zalecana technika dekoracji: Sitodruk 90 x 140 mm*

Qty.	50	100	250	>1.000
€	6,29	6,17	6,04	5,89



10669300

MARKS M AN

New

NOTES BLACK - EDYCJA LIMITOWANA

Karton.

Piękny zestaw upominkowy, w którym stylowo przechowasz notatki przez lata. Objęty wzorem zastrzeżonym notatnik (rozmiar A5) ozdobiony jest z tyłu wyjątkowym nadrukiem UV. Zestaw zawiera długopis Marksman Voyager w kolorze czarnym (10653400). Całość opakowana w wysuwane pudełko upominkowe Marksman. 22,3 x 19,2 x 2,4 cm

Zalecana technika dekoracji: Sitodruk 105 x 110 mm*

Qty.	50	100	250	>1.000
€	7,72	7,57	7,42	7,23



* Dostępne inne techniki dekoracji • Prosimy o kontakt dla mniejszej ilości niż wymagana do złożenia zamówienia

Karton pokryty materiałem.

Klasyczny notatnik z okładką pokrytą materiałem z elastycznym zapięciem zawierający 80 kartek w linie (80 g/m²), idealny do pisania i dzielenia się notatkami. Ma kieszonkę z tyłu do przechowywania małych karteczek. Dołączono pudełko upominkowe.



- 10634903
- ■ 10634803

- 10634904
- ■ 10634804

- 10634902
- ■ 10634802

NOTATNIK MINI A6

8,9 x 1,2 x 14,4 cm

Zalecana technika dekoracji: Sitodruk 50 x 110 mm*

Qty.	50	100	250	>1.000
€	3,68	3,60	3,53	3,44

NOTATNIK MIDI A5

14,7 x 1,2 x 21,3 cm

Zalecana technika dekoracji: Sitodruk 90 x 180 mm*

Qty.	50	100	250	>1.000
€	8,13	7,79	7,51	7,15

Karton pokryty papierem imitującym skórę.

Elegancki notatnik A6 z twardą okładką. Zawiera 96 kartek w linie (80 g/m²), idealny do pisania i dzielenia się notatkami. Zamykany na gumkę. Ma kieszonkę z tyłu na małe karteczki. Dołączono pudełko upominkowe.

NOTATNIK BIUROWY A5

13,5 x 2 x 21 cm

Zalecana technika dekoracji: Sitodruk 90 x 45 mm*

Qty.	50	100	250	>1.000
€	5,79	5,67	5,56	5,41

NOTATNIK KIESZONKOWY A6

9,5 x 1,5 x 14 cm

Zalecana technika dekoracji: Sitodruk 45 x 45 mm*

Qty.	50	100	250	>1.000
€	4,16	4,08	4,00	3,89



- 10618200
- ■ 10618300



10669402



10669401



10669400

New

Avenue's Favourites

BALMAIN
PARIS

NOTES OFFICE THERMO

Poliuretan thermo.

Kiedy liczy się wrażenie, postaw na ten objęty wzorem zastrzeżonym notes Balmain w formacie A5. Doskonałej jakości wykończenie jest przyjemne w dotyku i mile dla oka. Na notesie logo Balmain. 80 kartek papieru w linie (80 g/m²). Zapakowany w pudełko upominkowe Balmain. 21,1 x 13,5 x 1,5 cm

Zalecana technika dekoracji: Sitodruk 75 x 150 mm*

Qty.	50	100	250	>1.000
€	6,37	6,19	6,00	5,78



10655600



10654600

BALMAIN
PARIS

BALMAIN
PARIS

ZESTAW UPOMINKOWY Z NOTESEM

Poliuretan thermo.

Objęty wzorem zastrzeżonym notatnik A5 z okładką z poliuretanu Thermo, czarną zakładką ze wstążki, zamykany na magnes, zawiera 80 kremowych kartek (80g/m²) w linie ze złotymi krawędziami. Dołączono czarno-złoty długopis z mechanizmem przekręcany. Oba produkty zapakowane w pudełko upominkowe Balmain. Wymiary notatnika: 33,5 x 21,2 cm. Długość długopisu: 12,9cm. Średnica długopisu: 1,02cm. 23,5 x 18,2 x 3,2 cm

ZESTAW UPOMINKOWY Z NOTESEM

Poliuretan thermo.

Objęty wzorem zastrzeżonym notatnik (format A5) z okładką Thermo PU zawiera 80 kremowych kartek (80g/m²) w linie ze złotymi krawędziami. Dołączono długopis z mechanizmem przekręcany, zapakowane w pudełko upominkowe Balmain. Wymiary notatnika: 13,2 x 21,3 cm. Długość długopisu: 13,7cm. Średnica długopisu: 1,2cm. ø 1,3 x 14,8 cm

Zalecana technika dekoracji: Sitodruk 50 x 150 mm*

Qty.	25	50	100	>500
€	16,46	16,13	15,80	15,39

Zalecana technika dekoracji: Sitodruk 75 x 150 mm*

Qty.	25	50	100	>500
€	16,46	16,13	15,80	15,39

* Dostępne inne techniki dekoracji • Prosimy o kontakt dla mniejszej ilości niż wymagana do złożenia zamówienia

1



Pobierz darmową aplikację przez App store lub Google play.

2



3



4



5



Co to jest Whitelines Link®?

Whitelines Link to nasza nowa technologia. Używaj swojego nowego notatnika wraz z darmową aplikacją do pobrania w App store i Google play, aby w kilka sekund przenieść swoje analogowe notatki na komputer lub komórkę. To Automagiczne! Aby poznać więcej sposobów na zaoszczędzenie czasu wejdź na whitelines.se/link/creative-shortcuts

Jak korzystać z Whitelines Link®

Notuj długopisem na papierze, zaznacz okienko szybkiego dostępu do poczty elektronicznej, konta Dropbox lub Evernote. Zeskanuj stronę aplikacją Whitelines Link, która automatycznie zrobi zdjęcie, usunie linie tła i wyprostuje tekst lub rysunek zrobiony w notatniku. whitelines.se/link/creative-shortcuts



WHITELINES LINK®
The analog way to be connected.

WHITELINES LINK®
The analog way to be connected.

NOTATNIK LINK A5 W GIĘTKIEJ OPRAWIE

Papier laminowany.

Whitelines® Link to hybryda klasycznych oraz cyfrowych notatek łącząca Twój notatnik ze smartfonem. Whitelines® Link ułatwia skanowanie, zapisanie oraz dzielenie się notatkami za pomocą specjalnych, darmowych aplikacji dostępnych dla iOS, jak i dla Androida. Właściwości: giętka oprawa, pomarańczowa zakładka ze wstążki, 80 perforowanych kartek w linie (90 g/m²). Dołączone pudełko upominkowe. Wzór zastrzeżony. 21 x 16 cm

Zalecana technika dekoracji: Tampodruk ø 70 mm*

Qty.	25	50	100	>500
€	11,42	11,19	10,97	10,68

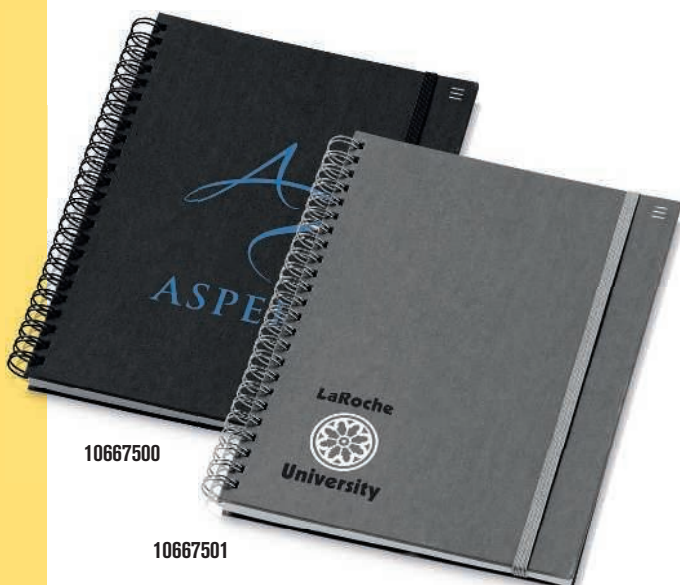

10667500

10667501

ZOBACZ WIDEO



10667600

10667601

WHITELINES LINK®
The analog way to be connected.

NOTATNIK A5 ZE SPIRALĄ LINK

Karton.

Whitelines® Link to hybryda klasycznych oraz cyfrowych notatek łącząca Twój notatnik ze smartfonem. Whitelines® Link ułatwia skanowanie, zapisanie oraz dzielenie się notatkami za pomocą specjalnych, darmowych aplikacji dostępnych dla iOS, jak i dla Androida. Właściwości: spiralna oprawa, gumka, kieszeń harmonijkowa z tyłu, 80 perforowanych kartek w linie (90g/m²). Zapakowany w czarną sakiewkę. Wzór zastrzeżony. 21,1 x 16,2 cm

Zalecana technika dekoracji: Sitodruk 100 x 150 mm*

Qty.	25	50	100	>500
€	15,27	14,97	14,67	14,29



19549317



19549318

Avenue

Avenue

PORTFOLIO A4 CARDIFF NA ZAMEK

PORTFOLIO A4 CARDIFF NA ZAMEK

Poliester 1200D.

Portfolio zamykane na zamek. Kieszenie na dokumenty, pętka na długopis oraz notatnik 20 kartek w linie. Nie zawiera długopisu i akcesoriów.
27 x 34,5 x 2 cm

Poliester 1200D.

Portfolio zamykane na zamek, z kółkami segregatora, pętka na długopis, kieszeniami na dokumenty i 20 kartkowym notesem. Zapakowane w pudełko upominkowe Avenue. Nie zawiera akcesoriów.
ø 2,5 x 28 x 34 x 4 cm

Zalecana technika dekoracji: Sitodruk 42 x 18 mm*

Qty.	25	50	100	>500
€	20,70	19,91	19,07	18,42

Zalecana technika dekoracji: Sitodruk 42 x 18 mm*

Qty.	10	25	50	>100
€	25,55	25,04	24,54	23,90



11947600



11917500

Avenue

Avenue

PORTFOLIO A4 AMORD NA ZAMEK

PORTFOLIO A4 WAVE NA ZAMEK

Nylon 1680D i poliuretan.

Objęte wzorem zastrzeżonym portfolio doskonale nadające się do zdobienia. Specjalnie zaprojektowana baza pod logo techniką nalepek wypukłych lub do wmontowania płytki, na której można zrobić nadruk lub grawer. Obie opcje doskonale eksponują logo. W zestawie 20 kartkowy notatnik w linie. Zapakowane w pudełko upominkowe Avenue. Nie zawiera akcesoriów.
26 x 3,5 x 33 cm

Imitacja skóry.

Objęte wzorem zastrzeżonym portfolio zamykane na zamek, z pętka na długopis, kieszeniami na dokumenty, kalkulatorem i 20 kartkowym notesem w linie. Zapakowane w pudełko upominkowe Avenue. Nie zawiera akcesoriów.
26 x 33 x 3,5 cm

Zalecana technika dekoracji: Tampodruk 32 x 10 mm*

Qty.	10	25	50	>100
€	27,20	26,07	25,07	24,17

Zgodność z normami: EMC • WEEE

Zalecana technika dekoracji: Sitodruk 110 x 200 mm*

Qty.	10	25	50	>100
€	28,07	27,51	26,96	26,26

* Dostępne inne techniki dekoracji • Prosimy o kontakt dla mniejszej ilości niż wymagana do złożenia zamówienia



Avenue

PORTFOLIO A4 OXFORD

Skóra klejona.

Portfolio z pętelką na długopis oraz kilkoma kieszeniami na dokumenty. Dołączony notes 20 kartkowy w linie. Nie zawiera długopisu i akcesoriów.
24 x 31,5 x 1 cm

19547360

Zalecana technika dekoracji: Sitodruk 140 x 200 mm*

Qty.	10	25	50	>100
€	23,63	22,68	21,77	21,01



Avenue

PORTFOLIO A4 OXFORD NA ZAMEK

Skóra klejona.

Unikalne portfolio na zamek z kilkoma kieszeniami do przechowywania dokumentów. Zawiera notes 20-kartkowy w linie. Zapakowane w pudełko upominkowe Avenue. Nie zawiera akcesoriów.
24,5 x 33,5 x 2,5 cm

19549724

Zalecana technika dekoracji: Sitodruk 130 x 200 mm*

Qty.	10	25	50	>100
€	25,36	24,85	24,35	23,72



11983900

Avenue

SKÓRZANE PORTFOLIO A5 HARVARD

Dwoina.

Unikalne portfolio A5 z pętelką na długopis, oraz pętelką na pamięć USB. Kieszne na karty kredytowe oraz na iPad. Zawiera notes A5 20-kartkowy w linie. Zapakowane w pudełko upominkowe Avenue. Nie zawiera akcesoriów. 22,7 x 3 x 27,5 cm

Zalecana technika dekoracji: Sitodruk 100 x 100 mm*

Qty.	10	25	50	>100
€	28,27	27,44	26,60	25,26



19547370

Avenue

SKÓRZANE PORTFOLIO A4 HARVARD

Dwoina.

Unikalne portfolio z pętelką na długopis oraz kilkoma kieszeniami do przechowywania dokumentów. Zawiera notesik 20-kartkowy w linie. Zapakowane w pudełko upominkowe Avenue. Nie zawiera akcesoriów. 24 x 31,5 x 1 cm

Zalecana technika dekoracji: Sitodruk 130 x 200 mm*

Qty.	10	25	50	>100
€	30,49	29,88	29,28	28,52



11916300

Avenue

SKÓRZANE PORTFOLIO A4 NA ZAMEK HARVARD

Dwoina.

Unikalne portfolio z pętelką na długopis oraz kilkoma kieszeniami do przechowywania dokumentów. Zawiera notesik 20-kartkowy w linie. Zapakowane w pudełko upominkowe Avenue. Nie zawiera akcesoriów. 34 x 25 x 3 cm

Zalecana technika dekoracji: Sitodruk 120 x 200 mm*

Qty.	10	25	50	>100
€	32,89	32,23	31,59	30,77



11916400

Avenue

SKÓRZANE PORTFOLIO A4 NA ZAMEK HARVARD DELUXE

Skóra.

Objęte wzorem zastrzeżonym skórzane portfolio zamykane na zamek, z pętelką na długopis, kółkami segregatora (średnica 2,5cm) oraz kilkoma kieszeniami. Zawiera notes 20-kartkowy w linie. Zapakowane w pudełko upominkowe Avenue. Nie zawiera akcesoriów. 34 x 25 x 5 cm

Zalecana technika dekoracji: Sitodruk 130 x 200 mm*

Qty.	10	25	50	>100
€	38,70	37,92	37,16	36,20

* Dostępne inne techniki dekoracji • Prosimy o kontakt dla mniejszej ilości niż wymagana do złożenia zamówienia



11972100

MARKSMAN

PORTFOLIO ODYSSEY SLIM

Brezent.

Unikalne portfolio z panelem organizacyjnym wewnątrz, kieszenią oraz notatnikiem zawierającym 20 kartek. Zapakowane w pudełko upominkowe Marksman.

26 x 1 x 33 cm

Zalecana technika dekoracji: Sitodruk 130 x 130 mm*

Qty.	10	25	50	>100
€	29,02	28,44	27,87	27,14



11972200

MARKSMAN

PORTFOLIO ODYSSEY DE LUXE

Brezent.

Portfolio na zamek z panelem organizacyjnym wewnątrz, kieszenią oraz notatnikiem zawierającym 20 kartek. Zapakowane w pudełko upominkowe Marksman.

27 x 3,5 x 33 cm

Zalecana technika dekoracji: Sitodruk 150 x 150 mm*

Qty.	10	25	50	>100
€	36,76	36,03	35,30	34,39



elleven

ETUI NA iPad Z NOTESEM A5

Nylon dot dobby i scuba.

Wysokiej jakości, objęte wzorem zastrzeżonym etui na iPad 1, 2, 3, 4 z zapięciem na zamek. Organizer wnętrza typu TechTrap. Przednia kieszeń z miejscem na wizytówki. Zawiera notes 30 kartkowy, 12,7 x 18,3 cm. Etui zapakowane w pudełko upominkowe.
21,5 x 3,5 x 28 cm

Zalecana technika dekoracji: Sitodruk 75 x 120 mm*

Qty.	25	50	100	>500
€	19,34	18,95	18,57	18,09



11954700

elleven

ETUI NA iPad Z NOTESEM

Nylon dot dobby i scuba.

Wyjątkowe, objęte wzorem zastrzeżonym portfolio zamykane na zamek. Wewnątrz elastyczny organizer TechTrap i miejsce na tablet. Z przodu kieszeń z miejscem na wizytówki i organizery na urządzenia. Notes 30-kartkowy 20,8x27,3cm. Zapakowane w kartonik upominkowy.
27,9 x 35,6 x 4,8 cm

Zalecana technika dekoracji: Sitodruk 130 x 150 mm*

Qty.	10	25	50	>100
€	25,15	24,64	24,15	23,52



11954600

* Dostępne inne techniki dekoracji • Prosimy o kontakt dla mniejszej ilości niż wymagana do złożenia zamówienia



19985247



19985246

BALMAIN
PARIS

PORTFOLIO A4 NA ZAMEK

Imitacja skóry.

Unikalne portfolio zamykane na zamek. Ma pętelkę na długopis, kilka kieszeni na dokumenty. Dołączono notatnik, całość zapakowana w pudełko upominkowe Balmain.
27 x 33,5 x 3,5 cm

Zalecana technika dekoracji: Sitodruk 130 x 200 mm*

Qty.	10	25	50	>100
€	26,94	25,86	24,81	23,69

BALMAIN
PARIS

PORTFOLIO NA ZAMEK

Mikrofibra.

Portfolio na zamek z panelem organizacyjnym po wewnętrznej stronie, kieszenią na dokumenty oraz notesem zawierającym 20 kartek. Zapakowane w pudełko upominkowe Balmain.
25,5 x 3 x 33,2 cm

Zalecana technika dekoracji: Sitodruk 130 x 130 mm*

Qty.	10	25	50	>100
€	44,51	43,61	42,74	41,63



11971100

BALMAIN
PARIS

Avenue's
Favourites

PORTFOLIO

Skóra nappa.

Luksusowe, zapinane na zamek portfolio. Zawiera notatnik z akcentami w złotym kolorze. Ma dwa uchwyty na długopisy oraz uchwyt na USB i kieszonki na wizytówki. Zapakowane w etui upominkowe Balmain.
25,5 x 2,5 x 34 cm

Zalecana technika dekoracji: Tłoczenie 80 x 80 mm*

Qty.	2	5	25	>50
€	84,21	82,52	80,87	78,77



11985000

ARTYKUŁY PIŚMIENNICZE

BY AVENUE





Avenue

New

DŁUGOPIS DANLEY

Metal.

Solidny i wygodny, za zdumiewająco niską cenę. Prosty długopis, który pozwoli Ci zaznaczyć swoją obecność bez nadwyższania budżetu. Dołączono pudełko upominkowe Avenue.
 ø 1 x 14 cm

Qty.	250	500	1.000	>2500
€	1,45	1,42	1,39	1,36



10640401



10640400

Avenue

DŁUGOPIS UPPSALA

Metal.

Klasyczny, ponadczasowy długopis z mechanizmem obrotowym. Dołączono aksamitne etui oraz pudełko upominkowe Avenue (wymiary: 16 x 2,5 x 1,5 cm).
 ø 1,2 x 13,4 cm

Zalecana technika dekoracji: Grawerowanie 30 x 5 mm*

Qty.	100	250	500	>1.000
€	1,53	1,49	1,46	1,43



10680200

New

Avenue

DŁUGOPIS AVERELL

Metal.

Dzięki wzorowi w paski, ten objęty wzorem zastrzeżonym długopis ma wyjątkowy charakter. Na górnej części długopisu miejsce przygotowane pod zdobienie metodą nalepek wypukłych. Dołączono pudełko upominkowe Avenue (wymiary: 16 x 2,5 x 1,5cm).
 ø 1,1 x 13,8 cm

Zalecana technika dekoracji: Tampodruk 35 x 6 mm*

Qty.	250	500	1.000	>2500
€	1,72	1,69	1,65	1,61



10601200



10601201

Avenue

DŁUGOPIS GENEVA

Metal.

Długopis o nietuzinkowej sylwetce, matowy górny korpus oraz lśniący dolny korpus z dobranymi chromowanymi akcentami. Dołączono aksamitne etui oraz pudełko upominkowe Avenue (wymiary: 16 x 2,5 x 1,5 cm).
 ø 1 x 13,1 cm

Zalecana technika dekoracji: Grawerowanie 30 x 5 mm*

Qty.	50	100	250	>1.000
€	2,10	2,06	2,02	1,96



10667100

Avenue

DŁUGOPIS TRIANON

Metal.

Długopis o unikalnym, trójkątnym kształcie. Każda strona długopisu może być nadrukowana. Dołączone pudełko upominkowe Avenue (wymiar: 16 x 2,5 x 1,5 cm).
 ø 1 x 14 cm

Zalecana technika dekoracji: Grawerowanie 70 x 5 mm*

Qty.	50	100	250	>1.000
€	2,08	2,02	1,98	1,95



10601400

10601401

Avenue

PIÓRO KULKOWE GENEVA

Metal.

Pióro kulkowe o nietuzinkowej sylwetce, matowy górny korpus oraz połyskujący chromowany dolny korpus z dobranymi chromowanymi akcentami. Dołączono aksamitne etui oraz pudełko upominkowe Avenue (wymiary: 16 x 2,5 x 1,5 cm).
 ø 1 x 13,5 cm

Zalecana technika dekoracji: Tampodruk 30 x 5 mm*

Qty.	50	100	250	>1.000
€	2,10	2,06	2,02	1,96

Avenue's Favourites



10677000

Avenue

DŁUGOPIS WILSON

Metal.

Objęty wzorem zastrzeżonym długopis z korpusem w unikatowy wzór, który nadaje mu wyjątkowy charakter. Środkowa część długopisu owinięta poliuretanową skórą. Opakowane w pudełko upominkowe Avenue (wymiary: 15,5 x 2,5 x 1,5cm).
 ø 1,05 x 14 cm

Zalecana technika dekoracji: Tampodruk 48 x 5 mm*

Qty.	50	100	250	>1.000
€	6,78	6,64	6,51	6,34

New



10677300

Avenue

PIÓRO KULKOWE WILSON

Metal.

Objęty wzorem zastrzeżonym pióro kulkowe z korpusem w unikatowy wzór, który nadaje mu wyjątkowy charakter. Środkowa część długopisu owinięta poliuretanową skórą. Opakowane w pudełko upominkowe Avenue (wymiary: 15,5 x 2,5 x 1,5cm).
 ø 1,05 x 14 cm

Zalecana technika dekoracji: Tampodruk 48 x 5 mm*

Qty.	50	100	250	>1.000
€	6,78	6,64	6,51	6,34

New

* Dostępne inne techniki dekoracji • Prosimy o kontakt dla mniejszej ilości niż wymagana do złożenia zamówienia



10600400



10606800

Avenue

DŁUGOPIS CAPE TOWN

Metal.

Klasyczny długopis z pudełkiem upominkowym Avenue (wymiary: 16 x 2,5 x 1,5 cm).
 ø 1 x 14 cm

Zalecana technika dekoracji: Grawerowanie 35 x 5 mm*

Qty.	50	100	250	>1.000
€	6,76	6,62	6,49	6,32

Avenue

DŁUGOPIS WINONA

Metal.

Klasyczny długopis z połyskującą górną częścią korpusu oraz wykończeniem z włókna węglowego w dolnej części korpusu. Zapakowany w cylindryczne etui.
 ø 2,6 x 16 cm

Zalecana technika dekoracji: Grawerowanie 25 x 5 mm*

Qty.	50	100	250	>1.000
€	9,20	8,79	8,45	8,09



10680300

10666900

Avenue

DŁUGOPIS ZE STYLUSEM AVERELL

Dzięki wzorowi w paski, ten objęty wzorem zastrzeżonym długopis ze stylusem ma wyjątkowy charakter. Dołączono pudełko upominkowe Avenue.

Qty.	50	100	250	>1.000
€	2,42	2,37	2,32	2,26

Avenue

DŁUGOPIS ZE STYLUSEM GENEVA

Metal.

Nietuzinkową sylwetkę długopisu cechuje górna matowa część korpusu oraz połyskująca chromowana dolna część korpusu z pasującymi akcentami chromowanymi. Dołączony aksamitny woreczek w zestawie upominkowym Avenue (wymiar: 16 x 2,5 x 1,5 cm).
 ø 1 x 13,5 cm

Zalecana technika dekoracji: Grawerowanie 35 x 5 mm*

Qty.	50	100	250	>1.000
€	2,12	2,06	2,02	1,95



10676901



10676900



10680100

Avenue

Avenue

DŁUGOPIS ZE STYLUSEM AMBRIA

DŁUGOPIS ZE STYLUSEM ALDEN

Metal.

Na oko smukły, lecz zdumiewająco solidny - niezwykle wygodny długopis ze stylusem i gumowym uchwytem. Dołączono pudełko upominkowe Avenue. ø 1,01 x 14,5 cm

Objęty wzorem zastrzeżonym długopis ze stylusem, o ciekawym wykończeniu w formie geometrycznych, trójwymiarowych wzorów w dolnej części lśniącego korpusu. Dołączono pudełko upominkowe Avenue. ø 1 x 13,9 cm

Zalecana technika dekoracji: Grawerowanie 30 x 5 mm*

Zalecana technika dekoracji: Grawerowanie 45 x 5 mm*

Qty.	50	100	250	>1.000
€	3,47	3,40	3,33	3,24

Qty.	50	100	250	>1.000
€	3,47	3,40	3,33	3,24



10669702

10669703

10669701

10669700



10675900

Avenue

Avenue

DŁUGOPIS ZE STYLUSEM BRAYDEN

DŁUGOPIS ZE STYLUSEM COLOR POP

Metal.

Dzięki długopisowi ze stylusem z łatwością zrobisz notatki na papierze i wygodnie skorzystasz ze smartfona lub tabletu. Dołączono pudełko upominkowe Avenue. ø 1,08 x 13,4 cm

Metal.

Długopis ze stylusem i dwiema dodatkowymi, kolorowymi końcówkami stylusa - 6 mm i 8 mm. Po prostu odkręć czubek, aby zmienić rozmiar i/lub kolor. 6 mm końcówka jest idealna do rysowania, edycji grafiki i precyzyjnego pisania na smartfonie lub tablecie. Dołączono pudełko upominkowe Avenue. ø 0,96 x 12,5 cm

Zalecana technika dekoracji: Tampodruk 35 x 6 mm*

Zalecana technika dekoracji: Grawerowanie 30 x 5 mm*

Qty.	50	100	250	>1.000
€	3,36	3,25	3,17	3,08

Qty.	50	100	250	>1.000
€	5,52	5,41	5,30	5,16

* Dostępne inne techniki dekoracji • Prosimy o kontakt dla mniejszej ilości niż wymagana do złożenia zamówienia



10632600



10632601



Avenue

DŁUGOPIS ZE STYLUSEM IDUAL

Metal.

Z tym długopisem 2w1 możesz łatwo przetrząść się ze sporządzania notatek na nawigację stylusem w Twoim smartfonie czy tablecie. Dołączono pudełko upominkowe Avenue.

Ø 1,1 x 13 cm

Zalecana technika dekoracji: Grawerowanie 55 x 6 mm*

Qty.	50	100	250	>1.000
€	6,28	6,15	6,03	5,87



10667300

Avenue

ZESTAW PIŚMIENNICZY TRIANON

Metal.

Unikalny trójkątny kształt długopisu oraz pióra kulkowego. Każda strona długopisu oraz pióra może być nadrukowana. Dołączone pudełko upominkowe Avenue (wymiar: 16 x 2,5 x 1,5 cm).

Ø 1 x 14 cm

Zalecana technika dekoracji: Grawerowanie 70 x 5 mm*

Qty.	50	100	250	>1.000
€	4,11	3,98	3,88	3,71



10667000

Avenue

DŁUGOPIS ZE STYLUSEM I PIÓRO KULKOWE GENEVA

Metal.

Nietuzinkową sylwetkę długopisu ze stylusem oraz pióra cechuje górna matowa oraz dolna połyskująca chromowana część korpusu z pasującymi akcentami chromowanymi. Zapakowane w pudełko upominkowe na długopisy Avenue (wymiar: 16,9 x 5,2 x 2 cm).

Ø 0,9 x 13,5 cm

Zalecana technika dekoracji: Grawerowanie 30 x 6 mm*

Qty.	50	100	250	>1.000
€	4,13	4,05	3,96	3,80



10677400

Avenue

ZESTAW PIŚMIENNICZY WILSON

Metal.

Objęty wzorem zastrzeżonym zestaw piśmienniczy, złożony z długopisu i pióra kulkowego z korpusem w charakterystyczny wzór, który nadaje im wyjątkowy charakter. Środkowa część korpusu owinięta paskiem poliuretanowej skóry. Opakowane w pudełko upominkowe Avenue.

Zalecana technika dekoracji: Grawerowanie 48 x 5 mm*

Qty.	50	100	250	>1.000
€	11,13	10,91	10,69	10,41

707
FUN INTENDED



10667200



10667201

DŁUGOPIS WOODPECKER

Plastik.

Objęty wzorem zastrzeżonym długopis dzięcioł. Dołączone pudełko upominkowe 707.
ø 1,1 x 13,2 cm

Zalecana technika dekoracji: Tampodruk 40 x 5 mm*

Qty.	100	250	500	>1.000
€	0,52	0,51	0,50	0,49

707
FUN INTENDED



10667700



10667701

DŁUGOPIS SQUIRREL

Plastik.

Objęty wzorem zastrzeżonym długopis wiewiórka. Dołączone pudełko upominkowe 707.
ø 1,1 x 13,2 cm

Zalecana technika dekoracji: Tampodruk 40 x 5 mm*

Qty.	100	250	500	>1.000
€	0,87	0,85	0,84	0,82



10666701

10666700

10666702

707
FUN INTENDED

STYLOWY DŁUGOPIS ZE STYLUSEM

Metal i plastik.

Objęty wzorem zastrzeżonym, kieszonkowy długopis ze stylusem objęty wzorem zastrzeżonym ma kapelusik, który spełnia również funkcję skuwki na stylus. Kapelusik pastuje do klipsa "krawata". Dołączono pudełko upominkowe 707.
ø 0,9 x 11,2 cm

Zalecana technika dekoracji: Tampodruk 30 x 6 mm*

Qty.	50	100	250	>1.000
€	1,92	1,88	1,84	1,79

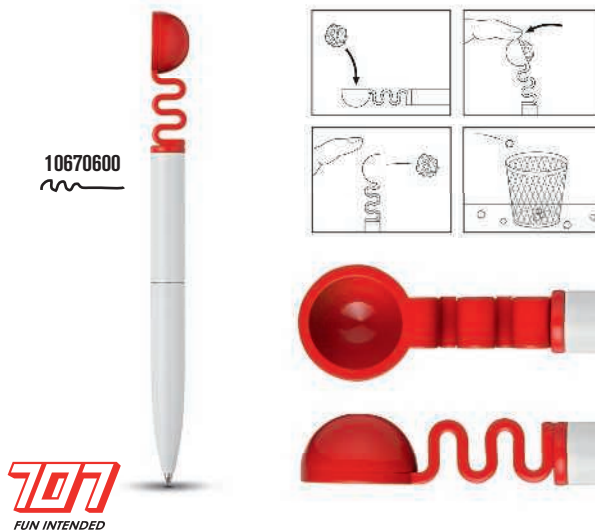

10670600

707
FUN INTENDED

DŁUGOPIS CUPPAPULT

Metal.

Objęty wzorem zastrzeżonym długopis, dostarczony w pudełku upominkowym 707.

Zalecana technika dekoracji: Tampodruk 32 x 5 mm*

Qty.	50	100	250	>1.000
€	2,61	2,56	2,51	2,44

* Dostępne inne techniki dekoracji • Prosimy o kontakt dla mniejszej ilości niż wymagana do złożenia zamówienia



10670802



10670813



MARKSMAN

DŁUGOPIS LUNAR

Niezawodne i niezwykle - te wysokiej jakości długopisy to pełen wachlarz możliwości dekoracji. Charakterystyczny, 3-stronny korpus w jednym z wielu kolorów i sposobów wykończenia. Trwałość zapewniona dzięki szwajcarskim wkładom Starminen. Zapakowane w pudełko upominkowe Marksman.

Zalecana technika dekoracji: Tampodruk 70 x 5 mm*

Qty.	250	500	1.000	>2500
€	0.67	0.66	0.64	0.63



10670810



10670804



10670809



10670812



10670803



10670808



10670806



10670801



10670800



10670811



10670805



10670807



10659900 **



10643101



10643102



10643100



MARKSMAN

DŁUGOPIS RADAR

Plastik.

Ultra gładki długopis z delikatnym w dotyku wykończeniem. Długopis ma mechanizm obrotowy. Wzór zastrzeżony przez Marksman. Wkład produkcji szwajcarskiej oraz kartonowe pudełko na długopis Marksman wymiary: (15 x 2 x 1,5 cm).
 ø 1 x 14 cm

** Zalecana technika dekoracji: Tampodruk 70 x 6 mm*

Qty.	100	250	500	>1.000
€	0,76	0,74	0,73	0,71



10643200



MARKSMAN

UPOMINKOWY ZESTAW PIŚMIENNY RADAR

Plastik.

Unikalny dopasowany zestaw zawierający długopis oraz stylus - zarówno do pisania, jak i do obsługi ekranów dotykowych. Wzór zastrzeżony przez Marksman. Zestaw zawiera wkład produkcji szwajcarskiej oraz wysuwane pudełko upominkowe Marksman (wymiary: 16,6 x 5,3 x 2,2cm).
 ø 1 x 14 cm

** Zalecana technika dekoracji: Tampodruk 70 x 6 mm*

Qty.	100	250	500	>1.000
€	2,02	1,82	1,79	1,74



10643203 **





10642901

10642907

10642902

10642900

10642905

10642904

10642903



MARKSMAN



DŁUGOPIS CARVE

Plastik i metal.

Objęty wzorem zastrzeżonym przez Marksman długopis przekreślony ze zmyślnym umieszczeniem klipsa na korpusie dowodzi, że zawsze można robić rzeczy w inny sposób. Dołączono szwajcarski wkład oraz kartonowe etui Marksman (wymiary: 15 x 2 x 1,5cm).
 ø 1,2 x 14,6 cm

Zalecana technika dekoracji: Tampodruk 65 x 6 mm*

Qty.	100	250	500	>1.000
€	1,16	1,14	1,11	1,09



10642800

10642802

10642805

10642808

10642801

10642806

10642807

10642804

10642803



MARKSMAN

DŁUGOPIS SMOOTH

Plastik i metal.

Długopis przekreślony Smooth jest idealnym połączeniem charakteru i opanowania. Ten lśniący przyrząd z przyjemnym designem jest funkcjonalny oraz gładki w dotyku, jak i w pisaniu. Wzór zastrzeżony przez Marksman, dołączono szwajcarski wkład oraz kartonowe etui Marksman (wymiary: 15 x 2 x 1,5cm).
 ø 1,1 x 1,1 x 14,5 cm

Zalecana technika dekoracji: Tampodruk 70 x 6 mm*

Qty.	100	250	500	>1.000
€	1,16	1,13	1,09	1,05

Avenue's
Favourites



MARKSMAN

DŁUGOPIS HYBRID

Plastik ABS oraz metal.

Stylowe połączenie metalu i plastiku. Ten elegancko zaprojektowany długopis jest najlepszym przykładem obu światów, do Ciebie należy jedynie wybór koloru. Wzór zastrzeżony Marksman. W zestawie wkład produkcji szwajcarskiej oraz kartonowe pudełko na długopis Marksman (wymiar: 15 x 2 x 1,5cm).

Ø 1 x 14,5 cm



Zalecana technika dekoracji: Tampodruk 70 x 6 mm*

Qty.	100	250	500	>1.000
€	1,78	1,73	1,69	1,59



reddot award 2014
winner



10667400



10667401



MARKSMAN

DŁUGOPIS EXPLORER

Metal i akryl.

Pięknie skonstruowany długopis z akrylową główką wpasowaną w innowacyjny wygląd klipsa. To wyczynowy długopis, który przełamie dla Ciebie lody. Wzór zastrzeżony Marksman. Wkład produkcji szwajcarskiej, pudełko na długopis Marksman (wymiar: 15 x 2 x 1,5cm).

Ø 1 x 14,8 cm

Avenue's
Favourites

Zalecana technika dekoracji: Tampodruk 70 x 6 mm*

Qty.	50	100	250	>1.000
€	2,41	2,37	2,32	2,26

* Dostępne inne techniki dekoracji • Prosimy o kontakt dla mniejszej ilości niż wymagana do złożenia zamówienia



10653405

10653403

10653402

10653404

10653401

10653400

MARKSMAN

DŁUGOPIS VOYAGER

Plastik ABS i metal.

Objęty wzorem zastrzeżonym długopis automatyczny z mechanizmem obrotowym. Dołączone czarne, składane pudełko upominkowe.

Zalecana technika dekoracji: Tampodruk 70 x 6 mm*

Qty.	50	100	250	>1.000
€	3,21	3,12	2,98	2,81

Metal



10659703

MARKSMAN

DŁUGOPIS METALOWY SMOOTH MM

Metal.

Ten luksusowy długopis z mechanizmem obrotowym idealnie łączy gładkość i funkcjonalność. W zestawie wysuwane pudełko upominkowe. Wzór zastrzeżony przez Marksman.

ø 1,1 x 14,4 cm



10659700



10659701



10659702

Zalecana technika dekoracji: Tampodruk 70 x 6 mm*

Qty.	50	100	250	>1.000
€	8,52	8,35	8,18	7,97



10659800



10642600



MARKSMAN

reddot design award
honourable mention 2013

DŁUGOPIS ZE STYLUSEM TRIGON

Metal.

Elegancki długopis z mechanizmem przekręcany, dodatkami w morskim kolorze i nasadką, której można używać jako stylus do ekranów dotykowych. Wzór zastrzeżony przez Marksman. Całość w wysuwanym pudełku upominkowym (wymiary: 20 x 5 x 2,5cm).
 ø 1,2 x 14,5 cm

Zalecana technika dekoracji: Grawerowanie 40 x 5 mm*

Qty.	25	50	100	>500
€	9,45	9,26	9,07	8,83

New



MARKSMAN

STYLUS 2W1 RADAR

Aluminium i plastik ABS.

Stojak na telefon i stylus w jednym. Odczepiany stylus pozwala na korzystanie z obu funkcji urządzenia naraz. Innowacyjny stojak korzysta z wejścia słuchawkowego jack 3,5 mm, aby ustawić telefon w wymaganej pozycji. Zapakowany w pudełko upominkowe Marksman. Wzór zastrzeżony. \varnothing 0,6 x 7,9 cm

Zalecana technika dekoracji: Tampodruk 40 x 5 mm*

Qty.	250	500	1.000	>2500
€	1,53	1,50	1,47	1,43



13401200



13401201



13401202



PROMOTIONAL GIFT
AWARD 2014



12346800



MARKSMAN

DŁUGOPIS ZE STYLUSEM I WSKAŹNIKIEM LASEROWYM RADAR

Metal.

Objęty wzorem zastrzeżonym przez Marksman wskaźnik laserowy ze stylusem do ekranów dotykowych i długopisem. Prezentowany w pudełku upominkowym Marksman (wymiary: 17 x 4,6 x 1,7cm). \varnothing 1,1 x 14 cm

Zgodność z normami: EMC • WEEE • EN 60825

Zalecana technika dekoracji: Tampodruk 70 x 5 mm*

Qty.	25	50	100	>500
€	17,56	16,85	16,21	15,66



10616800

BALMAIN
PARIS

ZESTAW OŁÓWKÓW

Drewno.

Objęty wzorem zastrzeżonym szykowny zestaw 6 profesjonalnych czarnych ołówków HB ze srebrnymi elementami, zapakowane w eleganckim pudełku. 19 x 6 x 1,2 cm

Zgodność z normami: Formaldehyd • PCP

Zalecana technika dekoracji: Sitodruk 40 x 140 mm*

Qty.	50	100	250	>1.000
€	3,48	3,35	3,20	3,08



10620200

10620201

10620202

BALMAIN
PARIS

DŁUGOPIS

Metal.

Objęty wzorem zastrzeżonym długopis w luksusowym aksamitnym etui. Zapakowany w kartonowe pudełko upominkowe Balmain (wymiary: 17 x 3,5 x 2 cm).
ø ,9 x 14 cm

Zalecana technika dekoracji: Tampodruk 40 x 5 mm*

Qty.	50	100	250	>1.000
€	2,89	2,81	2,67	2,59

Avenue's
Favourites



10676500

BALMAIN
PARIS

New

DŁUGOPIS ZE STYLUSEM

Solidny i smukły w jednym - ten objęty wzorem zastrzeżonym długopis ze stylusem charakteryzuje się korpusem z wygodnym miejscem na palec. Zapakowane w pudełko upominkowe Balmain.

Zalecana technika dekoracji: Grawerowanie 70 x 5 mm*

Qty.	50	100	250	>1.000
€	3,39	3,32	3,25	3,17



10676600

BALMAIN
PARIS

New

PIÓRO KULKOWE

Solidny i smukły w jednym - to objęte wzorem zastrzeżonym pióro kulkowe ze stylusem charakteryzuje się korpusem z wygodnym miejscem na palec. Zapakowane w pudełko upominkowe Balmain.

Zalecana technika dekoracji: Grawerowanie 40 x 5 mm*

Qty.	50	100	250	>1.000
€	3,58	3,51	3,44	3,35

10633800



10633801

BALMAIN
PARIS

DŁUGOPIS

Metal.

Zachowując wszystkie cechy klasycznego długopisu dobrej jakości, ten model sprawia, że masz lekkie pióro, a Twoje słowa będą cieszyły się długowiecznością na papierze. Szwajcarski wkład gwarantuje satysfakcję z używania długopisu przez wiele lat. Dołączono aksamitne etui w kartonowym pudełku podarunkowym Balmain.

ø 1,1 x 13,4 cm

Zalecana technika dekoracji: Grawerowanie 35 x 6 mm*

Qty.	50	100	250	>1.000
€	8,91	8,73	8,55	8,33

19980202

BALMAIN
PARIS

DŁUGOPIS

Metal.

Objęty wzorem zastrzeżonym elegancki długopis z nasadką, który uosabia wdzięk Balmain i dostarcza bezkompromisową jakość. Wkład produkcji szwajcarskiej zapewnia długotrwałe, gładkie pisanie. Dołączone aksamitne etui w pudełku upominkowym Balmain.

ø 1,1 x 14,1 cm

Zalecana technika dekoracji: Grawerowanie 30 x 5 mm*

Qty.	50	100	250	>1.000
€	7,72	7,57	7,42	7,23

Avenue's
Favourites

19982122

BALMAIN
PARIS

DŁUGOPIS

Metal i imitacja skóry.

Objęty wzorem zastrzeżonym elegancki długopis w etui z imitacją skóry, w kartonowym pudełku upominkowym Balmain (wymiary: 15 x 3,5 x 2,5 cm). ø 1,3 x 14,2 cm

Zalecana technika dekoracji: Grawerowanie 35 x 6 mm*

Qty.	25	50	100	>500
€	11,36	11,14	10,91	10,63



10670500

BALMAIN
PARIS

DŁUGOPIS

Metal.

Dzięki wytłoczonemu na korpusie wzorowi i grawerowanym detalom na klipsie, ten objęty zastrzeżonym wzorem długopis jest atrakcyjnym prezentem wysokiej klasy. Zapakowany w pudełko upominkowe Balmain (wymiary: 16,5 x 3,5 x 2,5 cm).. ø 1 x 13,7 cm

Zalecana technika dekoracji: Grawerowanie 40 x 5 mm*

Qty.	25	50	100	>500
€	11,60	11,36	11,14	10,85

New



10640702



10640701



10640700

BALMAIN
PARIS

DŁUGOPIS

Metal.

Objęty wzorem zastrzeżonym, zaprojektowany z nutą kobiecego talentu, wspaniałej jakości długopis z kryształową dekoracją u nasady. Dołączone lakierowane pudełko upominkowe Balmain (wymiary: 16 x 3,5 x 3 cm).
ø 9 x 12,8 cm

Zalecana technika dekoracji: Grawerowanie 30 x 5 mm*

Qty.	25	50	100	>500
€	15,47	15,16	14,85	14,47



10641000

BALMAIN
PARIS

DŁUGOPIS

Metal.

Długopis o nowoczesnym wyglądzie, z artystycznie rzeźbionym klipsem, dla gładkiego i płynnego pisania. Szwajcarskie wkłady z atramentem wysokiej jakości służyć będą przez bardzo długi czas. Pudełko upominkowe z kartonu pokrytego gumą (wymiary: 17,9 x 5,4 x 3 cm).
ø 1,1 x 14 cm

Zalecana technika dekoracji: Grawerowanie 30 x 6 mm*

Qty.	25	50	100	>500
€	15,47	15,16	14,85	14,47



10633600

BALMAIN
PARIS

DŁUGOPIS

Metal.

Objęty wzorem zastrzeżonym elegancki długopis zapakowany w lakierowane pudełko upominkowe Balmain (wymiary: 18 x 5,5 x 3 cm).
ø 1 x 14 cm

Zalecana technika dekoracji: Grawerowanie 40 x 6 mm*

Qty.	25	50	100	>500
€	13,53	13,26	13,00	12,66



10609700

BALMAIN
PARIS

DŁUGOPIS

Metal i imitacja skóry.

Objęty wzorem zastrzeżonym stylowy długopis w etui z imitacji skóry. Zapakowany w kartonowe, wysuwane pudełko upominkowe Balmain (wymiary: 13 x 6,5 x 3 cm).
ø 1,1 x 11,9 cm

Zalecana technika dekoracji: Grawerowanie 30 x 6 mm*

Qty.	25	50	100	>500
€	17,51	16,79	16,16	15,66

* Dostępne inne techniki dekoracji • Prosimy o kontakt dla mniejszej ilości niż wymagana do złożenia zamówienia



19982156

19982158



10656500

BALMAIN
PARIS

DŁUGOPIS

Metal i imitacja skóry.

Objęty wzorem zastrzeżonym długopis, pokryty skórą, w etui z imitacji skóry. Zapakowany w pudełko upominkowe Balmain (wymiary: 15 x 3,5 x 3 cm). 1,1 x 13,9 cm

Zgodność z normami: AZO • Formaldehyd • PCP

Zalecana technika dekoracji: Grawerowanie 35 x 6 mm*

Qty.	25	50	100	>500
€	14,52	14,23	13,94	13,58

BALMAIN
PARIS

DŁUGOPIS WIELOKOLOROWY

Metal.

Wieloletnia tradycja i współczesny styl spotykają się w tym doskonale zaprojektowanym długopisie z włókna węglowego, dostarczonym z niebieskim oraz czarnym wkładem, aby spełnić potrzeby każdego. Zapakowany w pudełko upominkowe Balmain (wymiary: 18 x 6,3 x 3 cm). ø 1,1 x 14 cm

Zalecana technika dekoracji: Tampodruk 30 x 7 mm*

Qty.	25	50	100	>500
€	15,85	15,38	14,89	14,12



10680400



19982124

BALMAIN
PARIS

DŁUGOPIS BALMAIN

Metal.

Idealny sposób, by zapisać Twoje imię w myślach obdarowanych - ten objęty wzorem zastrzeżonym długopis ma pięknie rzeźbiony korpus i specjalne miejsce na nasadce na umieszczenie Twojego logo lub przesłania. Zapakowany w pudełko upominkowe Balmain. ø 1,17 x 14,1 cm

Qty.	25	50	100	>500
€	15,47	15,16	14,85	14,47

BALMAIN
PARIS

DŁUGOPIS

Metal.

Objęty wzorem zastrzeżonym długopis z uchwytem miękkim w dotyku, zapakowany w pudełko upominkowe Balmain (wymiary: 18 x 5 x 3,8 cm). 1 x 13,4 cm

Zalecana technika dekoracji: Grawerowanie 35 x 6 mm*

Qty.	25	50	100	>500
€	15,47	15,16	14,85	14,47



10636900



10636902



10636901



BALMAIN
PARIS

DŁUGOPIS

Metal.

Nowoczesny, objęty wzorem zastrzeżonym długopis w pasującym do długopisu lakierowanym pudełku upominkowym Balmain (wymiały: 16 x 3,5 x 3 cm).

ø 1,1 x 13,4 cm

Zalecana technika dekoracji: Grawerowanie 40 x 5 mm*

Qty.	25	50	100	>500
€	15,47	15,16	14,85	14,47



10633900



BALMAIN
PARIS

DŁUGOPIS

Metal.

Objęty wzorem zastrzeżonym przekręcany długopis z włókna węglowego i metalu. Długopis jest w specjalnie zaprojektowanym etui, w pudełku upominkowym Balmain (wymiały: 15 x 3,2 x 2,3 cm), aby odbiorca poczuł się wyjątkowo, kiedy go otrzyma. ø 1 x 14 cm

Zalecana technika dekoracji: Grawerowanie 30 x 6 mm*

Qty.	25	50	100	>500
€	15,27	14,82	14,37	13,85



10606300



BALMAIN
PARIS

DŁUGOPIS

Metal.

Objęty wzorem zastrzeżonym długopis w cylindrycznym (średnica 2,6 cm, długość 16 cm) etui, które jest zapakowane w pudełku upominkowym Balmain.

ø 1,2 x 13,7 cm

Zalecana technika dekoracji: Grawerowanie 25 x 6 mm*

Qty.	25	50	100	>500
€	17,51	16,79	16,16	15,66



* Dostępne inne techniki dekoracji • Prosimy o kontakt dla mniejszej ilości niż wymagana do złożenia zamówienia

10656700



10656701

BALMAIN
PARIS

DŁUGOPIS ZE STYLUSEM

Metal.

Objęty wzorem zastrzeżonym długopis ze stylusem z mechanizmem obrotowym w aksamitnym etui. Dołączono pudełko upominkowe Balmain (wymiary: 17 x 3,5 x 2 cm).
ø,9 x 13,6 cm

Zalecana technika dekoracji: Grawerowanie 30 x 5 mm*

Qty:	50	100	250	>1.000
€	3,68	3,60	3,53	3,44



10640800



10640802



10640801

BALMAIN
PARIS

DŁUGOPIS ZE STYLUSEM

Metal.

Modny, objęty wzorem zastrzeżonym długopis z mechanizmem obrotowym oraz końcówką - stylusem jako idealne rozwiązanie dla urządzeń z pojemnościowymi ekranami dotykowymi, takimi jak tablet czy smartfon. Dołączone lakierowane pudełko upominkowe Balmain (wymiary: 16 x 3,5 x 3 cm). ø 0,9 x 12 cm

Zalecana technika dekoracji: Grawerowanie 30 x 5 mm*

Qty:	25	50	100	>500
€	14,04	13,75	13,48	13,13



10641200

BALMAIN
PARIS

PIÓRO KULKOWE ZE STYLUSEM

Metal.

Tradycyjne rzemiosło wychodzi naprzeciw technologii w tym gładkim długopisie z włókna węglowego, który łączy w sobie jakość pióra kulkowego oraz stylus do urządzeń z ekranami dotykowymi. Dołączono pudełko upominkowe Balmain (wymiary: 18 x 16,3 x 3 cm).
ø 1,1 x 14 cm

Zalecana technika dekoracji: Tampodruk 30 x 7 mm*

Qty:	25	50	100	>500
€	15,48	14,95	14,37	13,94





BALMAIN
PARIS

ZESTAW PIŚMIENNICZY Z DŁUGOPISEM

Metal.

Objęty wzorem zastrzeżonym zestaw zawiera długopis i pióro kulkowe, wszystko w kartonowym pudełku prezentowym Balmain (wymiary: 19 x 7,5 x 3 cm).
ø ,9 x 14 cm

Zalecana technika dekoracji: Grawerowanie 40 x 5 mm*

Qty.	50	100	250	>1.000
€	9,19	8,93	8,75	8,52



BALMAIN
PARIS

ZESTAW PIŚMIENNICZY Z DŁUGOPISEM

Metal i imitacja skóry.

Objęty wzorem zastrzeżonym zestaw zawiera elegancki długopis oraz pióro kulkowe owinięte skórą z modnymi obszyciami. Całość w eleganckim etui Balmain z imitacji skóry. Zestaw spakowany jest w pudełko upominkowe Balmain.
16,5 x 6 x 2,2 cm

Zalecana technika dekoracji: Grawerowanie 30 x 5 mm*

Qty.	10	25	50	>100
€	26,94	25,81	24,81	23,69



BALMAIN
PARIS

New

ZESTAW PIŚMIENNICZY BALMAIN

Metal.

Idealny sposób, by zapisać Twoje imię w myślach obdarowanych - ten objęty wzorem zastrzeżonym długopis ma pięknie rzeźbiony korpus i specjalne miejsce na nasadce na umieszczenie Twojego logo lub przesłania. Zapakowany w pudełko upominkowe Balmain.

Qty.	25	50	100	>500
€	19,34	18,95	18,57	18,09

* Dostępne inne techniki dekoracji • Prosimy o kontakt dla mniejszej ilości niż wymagana do złożenia zamówienia



10636303

10636301

10636302

BALMAIN
PARIS

ZESTAW PIŚMIENNICZY Z DŁUGOPISEM

Metal.

Objęty wzorem zastrzeżonym zestaw zawiera długopis oraz pióro wieczne. Całość w pasującym do koloru zestawu lakierowanym pudełku upominkowym (wymiary: 16 x 6,5 x 3 cm).
ø 1,1 x 11,5 cm

Zalecana technika dekoracji: Grawerowanie 30 x 6 mm*

Qty.	10	25	50	>100
€	23,21	22,75	22,29	21,71



10633500

BALMAIN
PARIS

ZESTAW PIŚMIENNICZY Z DŁUGOPISEM

Metal.

Objęty wzorem zastrzeżonym zestaw: długopis i pióro kulkowe w pasującym do zestawu lakierowanym pudełku upominkowym.
18,5 x 8 x 4 cm

Zalecana technika dekoracji: Grawerowanie 40 x 6 mm*

Qty.	10	25	50	>100
€	25,15	24,64	24,15	23,52



19982130

BALMAIN
PARIS

ZESTAW PIŚMIENNICZY Z DŁUGOPISEM

Metal.

Objęty wzorem zastrzeżonym zestaw zawiera długopis oraz pióro kulkowe. Całość w upominkowym pudełku ze skóry ekologicznej Balmain (wymiary: 17,8 x 6,8 x 4 cm).
1,4 x 14 cm

Zalecana technika dekoracji: Grawerowanie 40 x 6 mm*

Qty.	10	25	50	>100
€	21,28	20,85	20,43	19,90



10641100

BALMAIN
PARIS

ZESTAW PIŚMIENNICZY Z DŁUGOPISEM

Metal.

Objęty wzorem zastrzeżonym zestaw zawiera długopis oraz pióro kulkowe. Dołączono lakierowane pudełko upominkowe Balmain (wymiary: 18,5 x 7,9 x 3,9 cm).
ø 1 x 13,5 cm

Zalecana technika dekoracji: Sitodruk 55 x 55 mm*

Qty.	10	25	50	>100
€	30,96	30,33	29,73	28,95

BALMAIN
PARIS



ZESTAW PIŚMIENNICZY Z DŁUGOPISEM

Metal.

Objęty wzorem zastrzeżonym zestaw zawiera długopis oraz pióro kulkowe w metalicznym kolorze. Całość w eleganckim, lakierowanym pasującym do koloru zestawu pudełku upominkowym (wymiary: 18,5 x 7,9 x 3,9 cm).
ø 1,1 x 13,5 cm

Zalecana technika dekoracji: Tampodruk 35 x 5 mm*

Qty.	10	25	50	>100
€	30,96	30,33	29,73	28,95



10636101
~~~~~

10636103  
~~~~~

BALMAIN
PARIS

ZESTAW PIŚMIENNICZY Z DŁUGOPISEM

Metal.

Objęty wzorem zastrzeżonym zestaw zawiera długopis i pióro kulkowe w kartonowym prezentowym etui Balmain (wymiary: 18,7 x 7,8 x 6,7cm).
ø 1 x 13,5 cm

Zalecana technika dekoracji: Grawerowanie 30 x 6 mm*

Qty.	10	25	50	>100
€	28,51	27,93	27,38	26,66



10603200
~~~~~

BALMAIN  
PARIS

### ZESTAW UPOMINKOWY Z DŁUGOPISEM

**Metal.**

Zestaw zawiera objęty wzorem zastrzeżonym długopis oraz pióro kulkowe z uchwytnymi miękkimi w dotyku. Całość zapakowana w pudełko upominkowe Balmain (wymiary: 17,8 x 6,8 x 4cm).  
1 x 13,4 cm

Zalecana technika dekoracji: Grawerowanie 35 x 5 mm\*

| Qty. | 10    | 25    | 50    | >100  |
|------|-------|-------|-------|-------|
| €    | 27,08 | 26,54 | 26,01 | 25,33 |



19982120  
~~~~~

* Dostępne inne techniki dekoracji • Prosimy o kontakt dla mniejszej ilości niż wymagana do złożenia zamówienia

BALMAIN
PARIS

ZESTAW PIŚMIENNICZY Z DŁUGOPISEM

Metal.

Objęty wzorem zastrzeżonym zestaw zawierający długopis oraz pióro kulkowe ze wzorem w delikatną kratkę, zapakowane w lakierowane pudełko upominkowe Balmain (wymiary: 18,5 x 7,9 x 3,8 cm).
ø 1,2 x 13 cm

Zalecana technika dekoracji: Grawerowanie 30 x 6 mm*

Qty.	10	25	50	>100
€	35,68	34,97	34,26	33,37

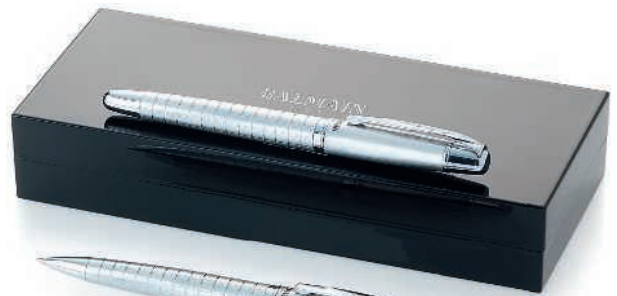

10636002
~~~~~



10636001  
~~~~~

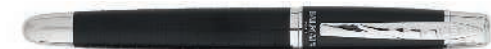

10636000
~~~~~



BALMAIN  
PARIS

## ZESTAW PIŚMIENNICZY Z DŁUGOPISEM

### Metal i imitacja skóry.

Dwa niezbędne przedmioty w jednym zestawie: oprawiony w skórę długopis wraz z pasującym portfelem. Wzór zastrzeżony. Zapakowany w pudełko upominkowe Balmain.  
ø 1,2 x 13,9 cm

Zalecana technika dekoracji: Grawerowanie 40 x 6 mm\*

| Qty. | 25    | 50    | 100   | >500  |
|------|-------|-------|-------|-------|
| €    | 20,87 | 20,25 | 19,64 | 18,92 |



10670400  
~~~~~

BALMAIN
PARIS

ZESTAW PIŚMIENNICZY Z DŁUGOPISEM

Metal i imitacja skóry.

Ekskluzywny, stylowy i praktyczny zestaw składający się z długopisu i etui na paszport, stworzony jako idealny prezent dla podróżujących ludzi biznesu. Wysokiej jakości błyszczący długopis ozdobiony grawerem. Zapakowany w pudełko upominkowe Balmain.
ø 1,1 x 13,8 cm

Zalecana technika dekoracji: Grawerowanie 55 x 5 mm*

Qty.	10	25	50	>100
€	23,18	22,50	21,81	21,19



10670300
~~~~~

BALMAIN  
PARIS

## ZESTAW PIŚMIENNICZY Z DŁUGOPISEM

### Metal i imitacja skóry.

Objęty wzorem zastrzeżonym zestaw zawiera: długopis owinięty imitacją skóry, notatnik kieszonkowy z imitacji skóry (14 x 9,5 cm). Dołączono pasujące do zestawu pudełko upominkowe Balmain (wymiary: 19 x 17 x 4 cm).  
Ø 1,3 x 13,5 cm

Zgodność z normami: AZO • Formaldehyd • PCP  
Zalecana technika dekoracji: Grawerowanie 40 x 7 mm\*

| Qty. | 10    | 25    | 50    | >100  |
|------|-------|-------|-------|-------|
| €    | 29,29 | 28,13 | 27,02 | 26,26 |



10613300



10669900



BALMAIN  
PARIS

## ZESTAW PIŚMIENNICZY Z DŁUGOPISEM

### Metal.

Objęty wzorem zastrzeżonym stylowy zestaw piśmienniczy zawiera: długopis, pióro kulkowe, całość w etui z kontrastowymi obszyciami. Zestaw zapakowany w kartonowe pudełko upominkowe Balmain.  
Ø 1,2 x 13,4 cm

Zalecana technika dekoracji: Grawerowanie 35 x 6 mm\*

| Qty. | 10    | 25    | 50    | >100  |
|------|-------|-------|-------|-------|
| €    | 30,01 | 29,40 | 28,82 | 28,07 |

BALMAIN  
PARIS

Avenue's  
Favourites

## ZESTAW UPOMINKOWY Z DŁUGOPISEM

### Metal.

Stylowa czerń w nowym wydaniu. Objęty wzorem zastrzeżonym zestaw piśmienniczy złożony z długopisu i pióra kulkowego, wykończony drukowanym włóknem węglowym. W zestawie ochronna sakiewka. Zapakowane w pudełko upominkowe Balmain (wymiary: 17,8 x 11,3 x 2,8cm).  
Ø 1,2 x 13,5 cm

Zalecana technika dekoracji: Grawerowanie 40 x 6 mm\*

| Qty. | 10    | 25    | 50    | >100  |
|------|-------|-------|-------|-------|
| €    | 30,13 | 29,23 | 28,36 | 27,61 |



10627400



10627401





10627300



BALMAIN  
PARIS

### ZESTAW UPOMINKOWY Z DŁUGOPISEM

#### Metal oraz skóra.

Modny zestaw upominkowy Balmain zawiera długopis owinięty skórą oraz portfel i brelok z imitacji skóry. Białe, kontrastowe przeszycia nadają nowoczesny wygląd temu produktowi. Całość spakowana w pasujące, luksusowe pudełko upominkowe Balmain.

19,3 x 16,3 x 3,5 cm

Zgodność z normami: AZO • Formaldehyd • PCP

Zalecana technika dekoracji: Sitodruk 150 x 120 mm\*

| Qty. | 10    | 25    | 50    | >100  |
|------|-------|-------|-------|-------|
| €    | 30,96 | 30,33 | 29,73 | 28,95 |



10670200



BALMAIN  
PARIS

### ZESTAW PIŚMIENNICZY Z DŁUGOPISEM

#### Metal i imitacja skóry.

Ponadczasowy zestaw zawiera długopis oraz notes (14,3 x 9 cm) z kontrastowym przeszyciem. Całość zapakowana w pudełko upominkowe Balmain (wymiar: 18,1 x 17,2 x 4,4 cm). Wzór zastrzeżony.

ø 1 x 13,6 cm

Zalecana technika dekoracji: Grawerowanie 35 x 6 mm\*

| Qty. | 10    | 25    | 50    | >100  |
|------|-------|-------|-------|-------|
| €    | 28,70 | 27,57 | 26,48 | 26,60 |

19982152



19982150



BALMAIN  
PARIS

### ZESTAW PIŚMIENNICZY Z DŁUGOPISEM

#### Metal.

O krok od zwyczajności. Ten objęty wzorem zastrzeżonym zestaw piśmienniczy, złożony z długopisu i pióra kulkowego, ozdobiony jest specjalnym wykończeniem, które pokazuje klasę marki Balmain. W zestawie ochronna sakiewka. Zapakowane w pudełko upominkowe Balmain (wymiary: 17,3 x 12,4 x 3 cm).

ø 1,3 x 13,9 cm

Zalecana technika dekoracji: Grawerowanie 40 x 6 mm\*

| Qty. | 10    | 25    | 50    | >100  |
|------|-------|-------|-------|-------|
| €    | 34,77 | 33,73 | 32,72 | 31,87 |



BALMAIN  
PARIS

## ZESTAW PIŚMIENNICZY Z DŁUGOPISEM

### Metal.

Objęty wzorem zastrzeżonym zestaw zawiera długopis oraz pióro kulkowe z delikatnie grawerowanymi detalami. Zestaw zawiera etui imitujące włókno węglowe (12,5 x 4,3 cm). Zapakowany w czarne etui Balmain (18,3 x 17,2 x 4,8cm).  
ø 1 x 14 cm

Zalecana technika dekoracji: Grawerowanie 25 x 6 mm\*

| Qty. | 10    | 25    | 50    | >100  |
|------|-------|-------|-------|-------|
| €    | 42,25 | 40,70 | 39,24 | 38,01 |



10627200



10609100



BALMAIN  
PARIS

## ZESTAW PIŚMIENNICZY Z DŁUGOPISEM

### Metal i imitacja skóry.

Objęty wzorem zastrzeżonym zestaw zawiera: ołówek mechaniczny, pióro kulkowe oraz długopis w etui z imitacji skóry (15,5 x 6 cm). Zapakowany w pudełku upominkowym Balmain (wymiar: 18,5 x 17 x 3,5 cm).  
ø 1 x 13,5 cm

Zalecana technika dekoracji: Grawerowanie 40 x 6 mm\*

| Qty. | 10    | 25    | 50    | >100  |
|------|-------|-------|-------|-------|
| €    | 50,32 | 49,31 | 48,32 | 47,06 |

BALMAIN  
PARIS

## ZESTAW UPOMINKOWY Z DŁUGOPISEM

### Metal i drewno.

Objęty wzorem zastrzeżonym luksusowy zestaw piśmienniczy. Długopis oraz pióro kulkowe zapakowane w pasujące do zestawu pudełko upominkowe Balmain (wymiar: 18,5 x 9,8 x 5cm).  
ø 1,2 x 14 cm

Zalecana technika dekoracji: Grawerowanie 30 x 6 mm\*

| Qty. | 10    | 25    | 50    | >100  |
|------|-------|-------|-------|-------|
| €    | 52,27 | 51,22 | 50,20 | 48,89 |



10635900



\* Dostępne inne techniki dekoracji • Prosimy o kontakt dla mniejszej ilości niż wymagana do złożenia zamówienia

BALMAIN  
PARIS

## ZESTAW PIŚMIENNICZY Z DŁUGOPISEM

### Metal.

Bądź zawsze przygotowany z tym objętym wzorem zastrzeżonym zestawem, który zawiera: długopis ze stylusem oraz pamięć USB o pojemności 4GB. Dołączono lakierowane pudełko upominkowe Balmain (wymiary: 18,5 x 7,9 x 3,8 cm).  
ø 0,9 x 12 cm

Zalecana technika dekoracji: Grawerowanie 30 x 5 mm\*

| Qty. | 10    | 25    | 50    | >100  |
|------|-------|-------|-------|-------|
| €    | 37,78 | 37,02 | 36,28 | 35,34 |



10640901

10640900

BALMAIN  
PARIS

## ZESTAW PIŚMIENNICZY Z DŁUGOPISEM

### Stal nierdzewna.

Od osobiście ręcznie pisanych notatek, aż po gigabajty elektronicznych danych, ten imponujący, objęty wzorem zastrzeżonym zestaw upominkowy, pozwala stylowo nagrywać oraz dzielić się informacjami. Dołączono długopis, pamięć USB o pojemności 4GB oraz lakierowane pudełko upominkowe Balmain (wymiary: 18,5 x 7,9 x 3,8 cm).

Zalecana technika dekoracji: Grawerowanie 40 x 6 mm\*

| Qty. | 10    | 25    | 50    | >100  |
|------|-------|-------|-------|-------|
| €    | 38,70 | 37,92 | 37,16 | 36,20 |



10667800

BALMAIN  
PARIS

## ZESTAW PIŚMIENNICZY Z DŁUGOPISEM

### Metal.

Objęty wzorem zastrzeżonym zestaw upominkowy z pamięcią USB 4GB oraz piórem kulkowym. Całość zapakowana w kartonowe pudełko upominkowe Balmain (wymiary: 17,5 x 7 x 3,5 cm).

Zgodność z normami: AZO • Formaldehyd • EMC • PCP • WEEE  
Zalecana technika dekoracji: Tampodruk 35 x 6 mm\*

| Qty. | 10    | 25    | 50    | >100  |
|------|-------|-------|-------|-------|
| €    | 44,86 | 43,25 | 41,76 | 40,29 |



10623200

  
PARKER

WATERMAN  
PARIS

rotring



by *Avenue*<sup>®</sup>



10652600



10652702



10652602



10652701

**rotring**  
Germany 1928



**rotring**  
Germany 1928



## DŁUGOPIS TIKKY

### Plastik.

Tikky to podstawowy model Rot ring z wygodnym do pisania wkładem. Ergonomiczny uchwyt, w falistym kształcie, podnosi kontrolę i wygodę użytkowania. Idealny do precyzyjnego pisania i rysowania. Dołączono pudełko upominkowe Rot ring. Jeden wkład. Wzór zastrzeżony.  
ø 0,85 x 13,8 cm

Zalecana technika dekoracji: Tampodruk 35 x 5 mm\*

| Qty. | 25   | 100  | 250  | >500 |
|------|------|------|------|------|
| ★ €  | 3,23 | 3,20 | 3,17 | 3,14 |

## OŁÓWEK AUTOMATYCZNY TIKKY

### Plastik.

Ultralekki ołówek automatyczny (wkład 0,5mm) z pokrytym gumą korpusem, którym wykonasz czyste i precyzyjne szkice, rysunki techniczne i opisy. Wkłady Hi-Polymer są elastyczne i trwałe, a jednocześnie nie brudzą obsadki. Pod przyciskiem wbudowana gumka do mazania. Zapakowany w pudełko upominkowe rOtring. Wkład w zestawie. Wzór zastrzeżony.  
ø ,85 x 13,8 cm

Zalecana technika dekoracji: Tampodruk 50 x 5 mm\*

| Qty. | 25   | 100  | 250  | >500 |
|------|------|------|------|------|
| ★ €  | 3,23 | 3,20 | 3,17 | 3,14 |



10652800



10652101



10652801



10652100



**rotring**  
Germany 1928



**rotring**  
Germany 1928



## DŁUGOPIS WIELOFUNKCYJNY TIKKY

### Plastik.

Długopis wielofunkcyjny z pokrytym gumą korpusem i mechanizmem "magic view", który zmienia go w ołówek (wkład 0,7mm) lub długopis do szkicowania, pisania i zakreślania. Chwyć długopis, znajdź ikonę trybu, którego potrzebujesz i wciśnij przycisk. Pod przyciskiem wbudowana gumka do mazania. Zapakowany w pudełko upominkowe rOtring. Wkład w zestawie. Wzór zastrzeżony.  
ø ,85 x 14,75 cm

Zalecana technika dekoracji: Tampodruk 40 x 7 mm\*

| Qty. | 25    | 100   | 250   | >500  |
|------|-------|-------|-------|-------|
| ★ €  | 14,49 | 14,35 | 14,20 | 14,06 |

## DŁUGOPIS MADRID

### Metal.

Tam, gdzie ma znaczenie wygląd i precyzja, seria Madrid się wyróżnia. Ze swoją inteligentną konstrukcją i subtelnym mechanizmem jest idealnym narzędziem twórczym. Dołączono pudełko upominkowe Rotring. Jeden wkład. Wzór zastrzeżony.  
ø ,9 x 13,4 cm

Zalecana technika dekoracji: Grawerowanie 25 x 5 mm\*

| Qty. | 25   | 100  | 250  | >500 |
|------|------|------|------|------|
| ★ €  | 6,64 | 6,58 | 6,51 | 6,45 |

10652200



10652201

  
Germany 1928

10652500



10652501

  
Germany 1928

## OLÓWEK AUTOMATYCZNY MADRID

### Metal.

Tam, gdzie ma znaczenie wygląd i precyzja, seria Madryt się wyróżnia. Ze swoją inteligentną konstrukcją i subtelnym mechanizmem, jest idealnym narzędziem twórczym. Dołączono pudełko upominkowe rOtring. Jeden wkład ołówkowy (0,7mm). Wzór zastrzeżony.

ø ,9 x 13,7 cm

Zalecana technika dekoracji: Grawerowanie 55 x 5 mm\*

| Qty. | 25   | 100  | 250  | >500 |
|------|------|------|------|------|
| ★ €  | 6,64 | 6,58 | 6,51 | 6,45 |

## DŁUGOPIS DUBAI

### Metal.

Długopis Dubai jest doskonały na każdą okazję. Ma korzystny stosunek ceny do jakości i wydajności. Produkt został wykonany z wysokiej jakości materiałów, co zapewnia wspaniałą wygodę użytkowania. Dołączono pudełko upominkowe Rotring. Jeden wkład. Wzór zastrzeżony.

ø ,9 x 13,77 cm

Zalecana technika dekoracji: Grawerowanie 60 x 5 mm\*

| Qty. | 25   | 100  | 250  | >500 |
|------|------|------|------|------|
| ★ €  | 9,00 | 8,91 | 8,82 | 8,73 |

10652301



10652300

  
Germany 1928

10652400



10652401

  
Germany 1928

## DŁUGOPIS RAPID PRO

### Metal.

Doskonałe narzędzie pracy nadające się do szkicowania, pisania i rysowania. Sześciokątny kształt korpusu z litego metalu i radełkowany uchwyt podkreślają jego predyspozycje techniczne. Długopis jest wyposażony w gigantyczny niebieski wkład. Dołączono pudełko upominkowe Rot ring. Jeden wkład. Wzór zastrzeżony.

ø ,85 x 14,47 cm

Zalecana technika dekoracji: Grawerowanie 60 x 3 mm\*

| Qty. | 25    | 50    | 100   | >250  |
|------|-------|-------|-------|-------|
| ★ €  | 28,20 | 27,92 | 27,64 | 27,36 |

## OLÓWEK AUTOMATYCZNY RAPID PRO

### Metal.

Ołówek automatyczny (wkład 0,7mm) z korpusem z litego metalu i radełkowanym uchwytem, wyposażony w unikatowy mechanizm amortyzujący, który zapewnia wysoki komfort oraz precyzję kreślenia, a także zapobiega łamaniu grafitu. Pod przyciskiem wbudowana gumka do mazania. Zapakowany w pudełko upominkowe rOtring. Wkład w zestawie. Wzór zastrzeżony.

ø ,85 x 14,47 cm

Zalecana technika dekoracji: Grawerowanie 60 x 3 mm\*

| Qty. | 25    | 50    | 100   | >250  |
|------|-------|-------|-------|-------|
| ★ €  | 28,20 | 27,92 | 27,64 | 27,36 |



10647500

10647700



PARKER



10647706



10647705



10647707



10647704



10647502

10647702



10647501

10647701



10647503

10647703

Zalecana technika dekoracji: Sito na okrągło 35 x 22 mm\*

| Qty. | 25   | 100  | 250  | >500 |
|------|------|------|------|------|
| ★ €  | 4,85 | 4,80 | 4,76 | 4,71 |



ZOBACZ WIDEO



■ ■ 10647900



■ 10647600

■ 10647800



PARKER



PARKER



## DŁUGOPIS JOTTER

## Stal nierdzewna.

Ikona marki Parker. Dedykowany dla osób, które zabierają długopis zawsze ze sobą. Pudełko upominkowe Parker oraz jeden wkład. Wzór zastrzeżony. ø 0,085 x 12,9 cm

Zalecana technika dekoracji: Grawerowanie 40 x 5 mm\*

| Qty. | 25   | 100  | 250  | >500 |
|------|------|------|------|------|
| ★ €  | 7,07 | 7,00 | 6,93 | 6,86 |

## OŁÓWEK AUTOMATYCZNY JOTTER

## Stal nierdzewna.

Ikona marki Parker. Dedykowany dla osób, które zawsze muszą mieć przy sobie coś do pisania. Pudełko upominkowe Parker oraz jeden wkład (0.5mm). Pod przyciskiem ukryta gumka do mazania. Wzór zastrzeżony. ø 0,85 x 13,3 cm

Zalecana technika dekoracji: Grawerowanie 30 x 5 mm\*

| Qty. | 25   | 100  | 250  | >500 |
|------|------|------|------|------|
| ★ €  | 9,18 | 9,09 | 9,00 | 8,91 |



10648000



10648002



10648001



PARKER

## DŁUGOPIS VECTOR

### Plastikowy korpus ze stalowymi wykończeniami.

Prosta konstrukcja, na której można zawsze polegać. Linia Vector ma łatwość adaptacji oraz udowodnioną jakość. Dołączono pudełko upominkowe Parker. Jeden wkład. Wzór zastrzeżony.

ø 1 x 13,5 cm

Zalecana technika dekoracji: Sito na okrągło 40 x 11 mm\*

| Qty. | 25     | 100  | 250  | >500 |
|------|--------|------|------|------|
| ★    | € 6,50 | 6,43 | 6,37 | 6,31 |



10648301

10648302

10648300



PARKER

## PIÓRO KULKOWE VECTOR

### Plastik ABS.

Prosta konstrukcja, na której można zawsze polegać. Linia Vector posiada łatwość adaptacji oraz udowodnioną jakość. Dołączono pudełko upominkowe Parker. Jeden wkład. Wzór zastrzeżony.

ø 1 x 13,5 cm

Zalecana technika dekoracji: Sito na okrągło 50 x 25 mm\*

| Qty. | 25     | 100  | 250  | >500 |
|------|--------|------|------|------|
| ★    | € 6,40 | 6,33 | 6,27 | 6,21 |

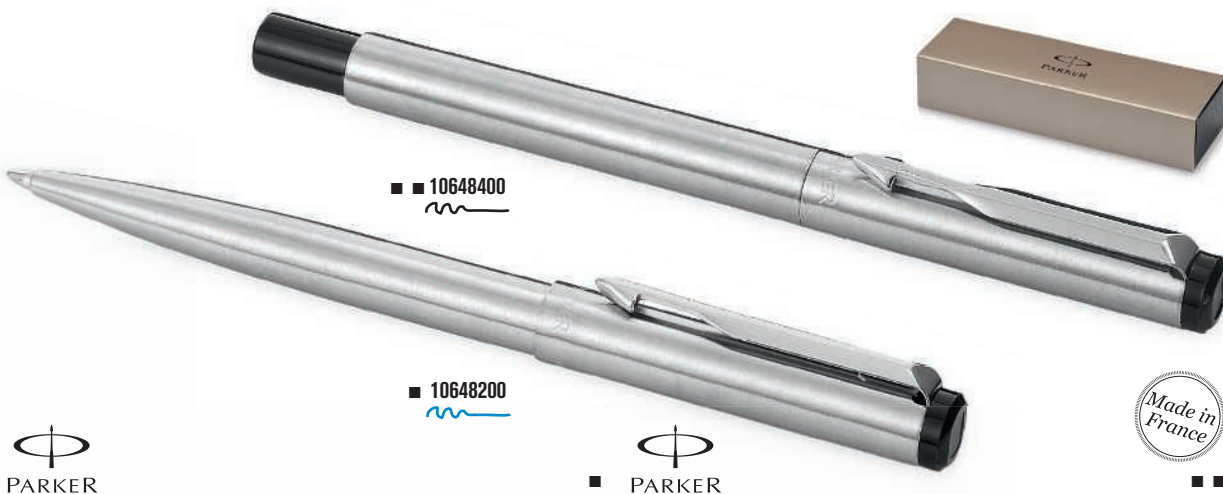

■ 10648400

■ 10648200



PARKER



PARKER

## DŁUGOPIS VECTOR

### Stal nierdzewna.

Prosta konstrukcja, na której można zawsze polegać. Linia Vector znana jest z wszechstronności i jakości. Dołączono pudełko upominkowe Parker. Jeden wkład. Wzór zastrzeżony.

ø 1 x 12,5 cm

Zalecana technika dekoracji: Tampodruk 35 x 6 mm\*

| Qty. | 25      | 100   | 250   | >500  |
|------|---------|-------|-------|-------|
| ★    | € 11,14 | 11,03 | 10,92 | 10,81 |

## PIÓRO KULKOWE VECTOR

### Stal nierdzewna.

Prosta konstrukcja, na której można zawsze polegać. Linia Vector znana jest z wszechstronności i jakości. Dołączono pudełko upominkowe Parker. Jeden wkład. Wzór zastrzeżony.

ø 1 x 13,3 cm

Zalecana technika dekoracji: Sito na okrągło 50 x 25 mm\*

| Qty. | 25      | 100   | 250   | >500  |
|------|---------|-------|-------|-------|
| ★    | € 12,85 | 12,72 | 12,60 | 12,47 |



10648601



PARKER



## DŁUGOPIS PARKER IM

### Metal.

Nowoczesne wzornictwo linii Parker IM to 7 ponadczasowych wykończeń z powrodem łączących klasyczny i współczesny styl. Połączenie najdoskonalszych gatunków błyszczącego lakieru i chromu oraz wysoce zaawansowanego procesu produkcyjnego gwarantują jakość Parkera znaną na całym świecie. Dołączono pudełko upominkowe Parker. Dostarczane z jednym, opatentowanym wkładem QuinkFlow. Wzór zastrzeżony.  
 ø ,9 x 13,6 cm

Zalecana technika dekoracji: Tampodruk 70 x 7 mm\*

| Qty. | 25      | 100   | 250   | >500  |
|------|---------|-------|-------|-------|
| ★    | € 11,82 | 11,70 | 11,58 | 11,47 |



10648602



10648604



10648606



10648605



10648600



10648603



10648700



PARKER



## PIÓRO KULKOWE PARKER IM

### Metal.

Nowoczesny design linii Parker IM oferuje 6 ponadczasowych wykończeń z powrodem łączących klasyczny i współczesny styl. Połączenie najciekawszych gatunków błyszczącego lakieru i chromu oraz wysoce zaawansowanego procesu produkcyjnego gwarantują jakość Parkera znaną na całym świecie. Dołączono pudełko upominkowe Parker. Jeden wkład. Wzór zastrzeżony.  
 ø ,9 x 13,8 cm

Zalecana technika dekoracji: Tampodruk 40 x 7 mm\*

| Qty. | 25      | 100   | 250   | >500  |
|------|---------|-------|-------|-------|
| ★    | € 17,47 | 17,30 | 17,12 | 16,95 |



10648701



10648702



10648704



10648703



10648705







10648800



10648801



PARKER

### PIÓRO WIECZNE PARKER IM

**Metal.**

Nowoczesny design linii Parker IM oferuje ponadczasową czerń. Połączenie najciekawszych gatunków błyszczącego lakieru oraz wysoce zaawansowanego procesu produkcyjnego gwarantują jakość Parkera znaną na całym świecie. Dołączono pudełko upominkowe Parker. Jeden wkład z atramentem. Wzór zastrzeżony.

ø ,9 x 13,8 cm



Zalecana technika dekoracji: Tampodruk 40 x 7 mm\*

| Qty. | 25    | 100   | 250   | >500  |
|------|-------|-------|-------|-------|
| ★ €  | 19,73 | 19,53 | 19,34 | 19,14 |



10675600



10675601



10675602



PARKER

### DŁUGOPIS IM PREMIUM

**Grawerowane aluminium.**

Objęty wzorem zastrzeżonym długopis w jednym z lśniących, kobiecych kolorów: brązowym Brown Shadow, różowym Pink Pearl oraz szmaragdowym Emerald Pearl. Ozdobiony subtelnym grawerem inspirowanym klasycznym wyglądem pasków ze znanego Parker Vacumatic. Całość wykończona złotymi detalami. Zapakowany w pudełko upominkowe Parker. Jeden wkład w zestawie.

ø 1,2 x 13,6 cm



Zalecana technika dekoracji: Tampodruk 70 x 7 mm\*

| Qty. | 25    | 50    | 100   | >250  |
|------|-------|-------|-------|-------|
| ★ €  | 26,83 | 26,56 | 26,30 | 26,03 |

\* Dostępne inne techniki dekoracji • Prosimy o kontakt dla mniejszej ilości niż wymagana do złożenia zamówienia

### Muted Black



10648903



10648901



10648905

### London Cab Black



10648900



10648904



10648902



10648906



PARKER



## DŁUGOPIS URBAN

### Metal.

Długopis nowej generacji, który redefiniuje nowoczesny styl i zmienia zasady. Łączy ergonomię ze sztuką, uzyskując w ten sposób niekonwencjonalny kształt oraz doskonałą równowagę. Dołączono pudełko upominkowe Parker. Jeden wkład. Wzór zastrzeżony.  
 ø 1,2 x 14 cm

Zalecana technika dekoracji: Grawerowanie 25 x 7 mm\*

| Qty. | 25    | 50    | 100   | >250  |
|------|-------|-------|-------|-------|
| ★ €  | 19,34 | 19,15 | 18,96 | 18,77 |

Muted Black



10649102



10649100

London Cab Black



10649101



PARKER

Muted Black



10649201



10649202

London Cab Black



10649200



PARKER

## PIÓRO KULKOWE URBAN

### Metal.

Pióro nowej generacji, które redefiniuje nowoczesny styl i zmienia zasady. Łączy ergonomię ze sztuką, uzyskując w ten sposób niekonwencjonalny kształt oraz doskonałą równowagę. Dołączono pudełko upominkowe Parker. Jeden wkład. Wzór zastrzeżony.

ø 1,1 x 14 cm

Zalecana technika dekoracji: Grawerowanie 35 x 7 mm\*

| Qty. | 25    | 50    | 100   | >250  |
|------|-------|-------|-------|-------|
| ★ €  | 23,61 | 23,38 | 23,14 | 22,91 |

## PIÓRO WIECZNE URBAN

### Metal.

Pióro nowej generacji, które redefiniuje nowoczesny styl i zmienia zasady. Łączy ergonomię ze sztuką, uzyskując w ten sposób niekonwencjonalny kształt oraz doskonałą równowagę. Dołączono pudełko upominkowe Parker. Jeden wkład z atramentem. Wzór zastrzeżony.

ø 1,1 x 13,82 cm

Zalecana technika dekoracji: Grawerowanie 35 x 7 mm\*

| Qty. | 25    | 50    | 100   | >250  |
|------|-------|-------|-------|-------|
| ★ €  | 30,01 | 29,71 | 29,41 | 29,12 |



New



PARKER

## DŁUGOPIS URBAN PREMIUM

### Grawerowane aluminium.

Objęty wzorem zastrzeżonym piękny długopis dostępny w wersji Golden pearl z polerowanymi złotymi wykończeniami oraz Silver Blue Pearl z wykończeniami w kolorze chromu. Ozdobiony subtelnym grawerem inspirowanym klasycznym wyglądem pasków ze znanego Parker Vacumatic. Zapakowany w pudełko upominkowe Parker. Jeden wkład w zestawie.

ø 1,2 x 14 cm

Zalecana technika dekoracji: Grawerowanie 25 x 7 mm\*

| Qty. | 25    | 50    | 100   | >250  |
|------|-------|-------|-------|-------|
| ★ €  | 28,67 | 28,39 | 28,10 | 27,82 |



\* Dostępne inne techniki dekoracji • Prosimy o kontakt dla mniejszej ilości niż wymagana do złożenia zamówienia

ZOBACZ WIDEO



10649304

10649303

10649302



PARKER

## DŁUGOPIS URBAN PREMIUM

### Lakierowany i rzeźbiony.

Urban Premium jest wyjątkowy ze względu na zestaw modnych, matowych i metalicznych wykończeń. Zarówno mężczyźni, jak i kobiety będą cieszyć się z jego doskonale zrównoważonej sylwetki, podkreślonej unikatowym wzorem graficznym. Dołączono pudełko upominkowe Parker. Jeden wkład. Wzór zastrzeżony.

Ø 1,2 x 14 cm

Zalecana technika dekoracji: Grawerowanie Ø 8 mm\*

| Qty. | 25    | 50    | 100   | >250  |
|------|-------|-------|-------|-------|
| ★ €  | 28,67 | 28,39 | 28,10 | 27,82 |



10675400



PARKER

## ZESTAW UPOMINKOWY URBAN PREMIUM

### Lakierowany i rzeźbiony.

Urban Premium jest wyjątkowy ze względu na zestaw modnych, matowych i metalicznych wykończeń. Zarówno mężczyźni, jak i kobiety będą cieszyć się z jego doskonale zrównoważonej sylwetki, podkreślonej unikatowym wzorem graficznym. Ten piękny zestaw składa się z długopisu Urban Premium Pearl (10649302) z notesem. Wzór zastrzeżony. Jeden wkład. 3,6 x 21,6 x 21,6 cm

Zalecana technika dekoracji: Grawerowanie Ø 8 mm\*

| Qty. | 25    | 50    | 100   | >250  |
|------|-------|-------|-------|-------|
| ★ €  | 32,79 | 32,47 | 32,14 | 31,82 |



10675500



PARKER

## ZESTAW UPOMINKOWY URBAN PREMIUM

### Lakierowany i rzeźbiony.

Urban Premium jest wyjątkowy ze względu na zestaw modnych, matowych i metalicznych wykończeń. Zarówno mężczyźni, jak i kobiety będą cieszyć się z jego doskonale zrównoważonej sylwetki, podkreślonej unikatowym wzorem graficznym. Ten piękny zestaw składa się z długopisu Urban Premium Ebony (10649303) z notesem. Wzór zastrzeżony. Jeden wkład. 3,6 x 21,6 x 21,6 cm

Zalecana technika dekoracji: Grawerowanie 40 x 5 mm\*

| Qty. | 25    | 50    | 100   | >250  |
|------|-------|-------|-------|-------|
| ★ €  | 32,48 | 32,15 | 31,83 | 31,51 |



10649400



10649501



10649401



10649502



10649402



PARKER



PARKER



## PIÓRO KULKOWE URBAN PREMIUM

### Lakierowany i rzeźbiony.

Urban Premium jest wyjątkowy ze względu na zestaw modnych, matowych i metalicznych wykończeń. Zarówno mężczyźni, jak i kobiety będą cieszyć się z jego doskonale zrównoważonej sylwetki, podkreślonej unikatowym wzorem graficznym. Dołączono pudełko upominkowe Parker. Jeden wkład. Wzór zastrzeżony.

ø 1,1 x 13,8 cm

Zalecana technika dekoracji: Grawerowanie ø 6 mm\*

| Qty. | 25    | 50    | 100   | >250  |
|------|-------|-------|-------|-------|
| ★ €  | 36,68 | 36,31 | 35,95 | 35,59 |

## PIÓRO WIECZNE URBAN PREMIUM

### Lakierowany i rzeźbiony.

Urban Premium jest wyjątkowy ze względu na zestaw modnych, matowych i metalicznych wykończeń. Zarówno mężczyźni, jak i kobiety będą cieszyć się z jego doskonale zrównoważonej sylwetki, podkreślonej unikatowym wzorem graficznym. Dołączono pudełko upominkowe Parker. Jeden wkład. Wzór zastrzeżony.

ø 1,1 x 13,8 cm

Zalecana technika dekoracji: Grawerowanie ø 6 mm\*

| Qty. | 25    | 50    | 100   | >250  |
|------|-------|-------|-------|-------|
| ★ €  | 46,68 | 46,21 | 45,75 | 45,29 |



PARKER



## URBAN PREMIUM PARKER 5TH

### Lakierowany i rzeźbiony.

Parker Urban Premium 5 redefiniuje nowoczesny styl i zmienia zasady. Pojęcie "Technologia Parker 5" powstało, ponieważ linia ta oferuje prawdziwe 5-te oblicze pisania. Powstał w wyniku zaawansowanych i szczegółowo przeprowadzonych badań, aby wnieść to, co najlepsze do świata piór i długopisów. Wynikiem tego wysiłku i przełomowych innowacji jest uczucie gładkiego szybowania po kartce papieru. Parker Urban Premium 5 dostosowuje się do stylu pisania po zaledwie kilku wyrazach. Dołączono pudełko upominkowe Parker. Jeden wkład z atramentem. Wzór zastrzeżony. ø 1,1 x 13,8 cm

Zalecana technika dekoracji: Grawerowanie ø 6 mm\*

| Qty. | 25    | 50    | 100   | >250  |
|------|-------|-------|-------|-------|
| ★ €  | 62,69 | 62,06 | 61,44 | 60,82 |



10649600



10649601

\* Dostępne inne techniki dekoracji • Prosimy o kontakt dla mniejszej ilości niż wymagana do złożenia zamówienia

Made in France



■ ■ 10650002

■ ■ 10650000

■ ■ 10650001



PARKER

### DŁUGOPIS SONNET

Parker Sonnet to nowoczesne wzornictwo w najlepszym wydaniu - zdecydowanie w stylu Parkera. Precyzyjna i niezawodna inżynieria oraz perfekcyjne wykonanie połączone z bogatym wykończeniem i wykwinnymi detalami. Dołączono pudełko upominkowe Parker. Jeden wkład. Wzór zastrzeżony. ø 1,2 x 13,7 cm



PARKER

### DŁUGOPIS SONNET

Lakierowany.

Zalecana technika dekoracji: Grawerowanie 40 x 6 mm\*

| Qty. | 25    | 50    | 100   | >250  |
|------|-------|-------|-------|-------|
| ★ €  | 38,52 | 38,14 | 37,76 | 37,38 |



PARKER

### DŁUGOPIS SONNET

Lakierowany.

Zalecana technika dekoracji: Grawerowanie 40 x 6 mm\*

| Qty. | 25    | 50    | 100   | >250  |
|------|-------|-------|-------|-------|
| ★ €  | 57,13 | 56,56 | 56,00 | 55,44 |

New

Made in France



PARKER

### ZESTAW PIŚMIENNICZY SONNET

Lakierowany.

Parker Sonnet to najlepszy przykład nowoczesnego designu w charakterystycznym stylu Parkera. Ten piękny zestaw piśmienniczy składa się z długopisu Parker Sonnet Black GT (10650002) i luksusowego etui. Wzór zastrzeżony. Dostarczany z jednym wkładem. 3,6 x 21,6 x 21,6 cm



10675100

Zalecana technika dekoracji: Tampodruk 40 x 6 mm\*

| Qty. | 25    | 50    | 100   | >250  |
|------|-------|-------|-------|-------|
| ★ €  | 63,23 | 62,60 | 61,98 | 61,36 |



10650100



PARKER

## PIÓRO KULKOWE SONNET

**Stal nierdzewna.**

Parker Sonnet to nowoczesne wzornictwo w najlepszym wydaniu - zdecydowanie w stylu Parkera. Precyzyjna i niezawodna inżynieria oraz perfekcyjne wykonanie połączone z bogatym wykończeniem i wykłintnymi detalami. Dołączono pudełko upominkowe Parker. Jeden wkład. Wzór zastrzeżony.

ø 1,2 x 13,3 cm



Zalecana technika dekoracji: Tampodruk 35 x 7 mm\*

| Qty. | 25    | 50    | 100   | >250  |
|------|-------|-------|-------|-------|
| ★ €  | 51,37 | 50,85 | 50,35 | 49,84 |



10650400



PARKER

## PIÓRO WIECZNE SONNET

**Stal nierdzewna.**

Parker Sonnet to nowoczesne wzornictwo w najlepszym wydaniu - zdecydowanie w stylu Parkera. Precyzyjna i niezawodna inżynieria oraz perfekcyjne wykonanie połączone z bogatym wykończeniem i wykłintnymi detalami. Dołączono pudełko upominkowe Parker. Jeden wkład z atramentem. Wzór zastrzeżony.

ø 1,2 x 13,3 cm



Zalecana technika dekoracji: Grawerowanie 35 x 7 mm\*

| Qty. | 25    | 50    | 100   | >250  |
|------|-------|-------|-------|-------|
| ★ €  | 66,78 | 66,11 | 65,45 | 64,79 |



10650301



PARKER

## PIÓRO WIECZNE SONNET

**Lakierowany.**

Parker Sonnet to nowoczesne wzornictwo w najlepszym wydaniu - zdecydowanie w stylu Parkera. Precyzyjna i niezawodna inżynieria oraz perfekcyjne wykonanie połączone z bogatym wykończeniem i wykłintnymi detalami. Dołączono pudełko upominkowe Parker. Jeden wkład z atramentem. Wzór zastrzeżony.

ø 1,2 x 13,3 cm



10650300



Zalecana technika dekoracji: Grawerowanie 35 x 7 mm\*

| Qty. | 25    | 50    | 100   | >250  |
|------|-------|-------|-------|-------|
| ★ €  | 84,40 | 83,56 | 82,72 | 81,90 |



■ ■ 10674700



■ ■ 10674701



PARKER

### INGENUITY PARKER 5TH

**Lakierowany.**

Parker Ingenuity to szeroki wybór doskonałych wzorów, które sprawdzają się jako doskonale narzędzia piśmiennicze. Dzięki technologii Parker 5 łączymy najlepsze cechy długopisu i pióra wiecznego, by dostarczyć innowacyjne, luksusowe pióro. Zapakowane w pudełko upominkowe Parker. Dostarczane z jednym nabojem. Wzór zastrzeżony.  
 ø 1,4 x 13,9 cm



PARKER

### INGENUITY PARKER 5TH

**Lakierowany.**

| Qty. | 25     | 50     | 100    | >250   |
|------|--------|--------|--------|--------|
| ★ €  | 111,82 | 110,71 | 109,60 | 108,50 |



PARKER

### INGENUITY PARKER 5TH

**Lakierowany.**

| Qty. | 25     | 50     | 100    | >250   |
|------|--------|--------|--------|--------|
| ★ €  | 129,86 | 128,56 | 127,27 | 126,00 |



New

Made in France



10674600



10674601



10674602



10674603



10674604



PARKER

## DŁUGOPIS DUOFOLD PREMIUM

### Lakierowany.

Objęty wzorem zastrzeżonym, delikatny i elegancki długopis, opatrzony kontrastującymi, złotymi wykończeniami. Zapakowany w pudełko upominkowe Parker. Dostarczany z jednym wkładem.

Ø 1,1 x 13,3 cm

| Qty. | 25     | 50     | 100    | >250   |
|------|--------|--------|--------|--------|
| ★ €  | 180,35 | 178,55 | 176,76 | 175,00 |

\* Dostępne inne techniki dekoracji • Prosimy o kontakt dla mniejszej ilości niż wymagana do złożenia zamówienia

## GRADUATE

Linia Graduate to klasyczne wzornictwo, które zdecydowanie łączy funkcjonalność oraz nowoczesność. Długopisy i pióra Graduate są idealne do codziennego użytku oraz wręczenia w postaci upominku. Dołączono pudełko upominkowe Waterman. Jeden wkład. Wzór zastrzeżony.  
ø 1,1 x 13,6 cm



■ 10650900

■ ■ 10651000

■ ■ ■ 10650800

ZOBACZ WIĘDŹ



## HÉMISPHERE

Czysta, prosta, ponadczasowa linia. Hemisphere - zarówno bardzo praktyczna, jak i dyskretna - niezauważalna w kieszeni, torbie lub notatniku. Wzornictwo, które łączy naturalność, kuszącą elegancję oraz prawdziwy magnetyzm. Dołączono pudełko upominkowe Waterman. Jeden wkład. Wzór zastrzeżony.  
ø 1 x 13,6 cm

## PIÓRO KULKOWE HÉMISPHERE

Lakierowany.

Zalecana technika dekoracji: Grawerowanie 35 x 5 mm\*

| Qty. | 25      | 50    | 100   | >250  |
|------|---------|-------|-------|-------|
| ★    | € 34,18 | 33,83 | 33,50 | 33,16 |

## DŁUGOPIS GRADUATE

Stal nierdzewna.

Zalecana technika dekoracji: Grawerowanie 40 x 6 mm\*

| Qty. | 25      | 50    | 100   | >250  |
|------|---------|-------|-------|-------|
| ★    | € 13,47 | 13,33 | 13,20 | 13,07 |

## PIÓRO KULKOWE GRADUATE

Stal nierdzewna.

Zalecana technika dekoracji: Grawerowanie 40 x 6 mm\*

| Qty. | 25      | 50    | 100   | >250  |
|------|---------|-------|-------|-------|
| ★    | € 14,19 | 14,05 | 13,91 | 13,77 |

## PIÓRO WIECZNE GRADUATE

Stal nierdzewna.

Zalecana technika dekoracji: Grawerowanie 40 x 6 mm\*

| Qty. | 25      | 50    | 100   | >250  |
|------|---------|-------|-------|-------|
| ★    | € 16,01 | 15,85 | 15,69 | 15,54 |



■ 10651600



■ 10651601



■ ■ 10651700

## OLÓWEK AUTOMATYCZNY HEMISPHERE

Stal nierdzewna.

Zalecana technika dekoracji: Grawerowanie 35 x 5 mm\*

| Qty. | 25      | 50    | 100   | >250  |
|------|---------|-------|-------|-------|
| ★    | € 34,18 | 33,83 | 33,50 | 33,16 |



**WATERMAN**  
PARIS

## DLUGOPIS HÉMISPHERE

### Lakierowany.

Czysta, prosta, ponadczasowa linia. Hemisphere - zarówno bardzo praktyczna, jak i dyskretna - niezauważalna w kieszeni, torbie lub notatniku. Wzornictwo, które łączy naturalność, kuszącą elegancję oraz prawdziwy magnetyzm. Dołączono pudełko upominkowe Waterman. Jeden wkład. Wzór zastrzeżony.

ø 1 x 13,6 cm

Zalecana technika dekoracji: Grawerowanie 35 x 5 mm\*

| Qty. | 25      | 50    | 100   | >250  |
|------|---------|-------|-------|-------|
| ★    | € 46,04 | 45,58 | 45,12 | 44,67 |



■  
10672400  
~~~~~



■
10651102
~~~~~



■  
10651100  
~~~~~



■
10651101
~~~~~

**WATERMAN**  
PARIS

## HÉMISPHERE

Czysta, prosta, ponadczasowa linia. Hemisphere - zarówno bardzo praktyczna, jak i dyskretna - niezauważalna w kieszeni, torbie lub notatniku. Wzornictwo, które łączy naturalność, kuszącą elegancję oraz prawdziwy magnetyzm. Dołączono pudełko upominkowe Waterman. Jeden wkład. Wzór zastrzeżony.

ø 1,05 x 17,6 cm

**WATERMAN**  
PARIS

## PIÓRO KULKOWE HÉMISPHERE

### Lakierowany.

Zalecana technika dekoracji: Grawerowanie 40 x 5 mm\*

| Qty. | 25      | 50    | 100   | >250  |
|------|---------|-------|-------|-------|
| ★    | € 52,31 | 51,79 | 51,27 | 50,76 |

**WATERMAN**  
PARIS

## PIÓRO KULKOWE HEMISPHERE

### Lakierowany.

Zalecana technika dekoracji: Grawerowanie 40 x 5 mm\*

| Qty. | 25      | 50    | 100   | >250  |
|------|---------|-------|-------|-------|
| ★    | € 41,16 | 40,75 | 40,34 | 39,93 |



■ ■  
10651400  
~~~~~



■ ■ ■ ■
10651501
~~~~~



■ ■ ■ ■  
10651500  
~~~~~

* Dostępne inne techniki dekoracji • Prosimy o kontakt dla mniejszej ilości niż wymagana do złożenia zamówienia



10675000

WATERMAN
PARIS

ZESTAW PIŚMIENNICZY HÉMISPHERE

Stal nierdzewna.

Hémisphere sprawia, że każda chwila staje się cudownie elegancka. Zgodnie z duchem innowacji WATERMAN sięga po ponadczasowe linie, koncentrując się na nowoczesnej prostocie. Uderzający design i szlachetne materiały łączą się w cudowne doznania, by inspirować jeszcze bardziej kreatywne myślenie. Piękny, luksusowy zestaw piśmienniczy złożony z długopisu Hemisphere Stainless Steel CT (10651601) i luksusowego etui. Dostarczany z jednym wkładem. Wzór zastrzeżony.

3,6 x 21,6 x 21,6 cm



Zalecana technika dekoracji: Tampodruk 35 x 5 mm*

Qty.	25	50	100	>250
★	€ 46,13	45,67	45,22	44,76



10674900

WATERMAN
PARIS

ZESTAW PIŚMIENNICZY HÉMISPHERE

Lakierowany.

Hémisphere sprawia, że każda chwila staje się cudownie elegancka. Zgodnie z duchem innowacji WATERMAN sięga po ponadczasowe linie koncentrując się na nowoczesnej prostocie. Uderzający design i szlachetne materiały łączą się w cudowne doznania, by inspirować jeszcze bardziej kreatywne myślenie. Piękny, luksusowy zestaw piśmienniczy złożony z długopisu Hemisphere White CT (10651101) i luksusowego etui. Dostarczany z jednym wkładem. Wzór zastrzeżony.

3,6 x 21,6 x 21,6 cm



35 x 5 mm*

Qty.	25	50	100	>250
★	€ 46,13	45,67	45,22	44,76



■ 10651200



■ 10651201



■ 10651202



■ ■ 10651301



■ ■ 10651300



HÉMISPHERE

Czysta, prosta, ponadczasowa linia. Hemisphere - zarówno bardzo praktyczna, jak i dyskretna - niezauważalna w kieszeni, torbie lub notatniku. Wzornictwo, które łączy naturalność, kuszącą elegancję oraz prawdziwy magnetyzm. Dołączono pudełko upominkowe Waterman. Jeden wkład z atramentem. Wzór zastrzeżony.
ø 1,05 x 17,6 cm



PIÓRO WIECZNE HEMISPHERE

Lakierowany.

Zalecana technika dekoracji: Grawerowanie 40 x 5 mm*

Qty.	25	50	100	>250
★ €	58,59	58,01	57,43	56,85



PIÓRO WIECZNE HEMISPHERE

Stal nierdzewna.

Zalecana technika dekoracji: Tampodruk 40 x 5 mm*

Qty.	25	50	100	>250
★ €	46,04	45,58	45,12	44,67

* Dostępne inne techniki dekoracji • Prosimy o kontakt dla mniejszej ilości niż wymagana do złożenia zamówienia

WATERMAN
PARIS

EXPERT

Kolekcja Expert doskonale pozwoli wyrazić siebie. W tej kolekcji zarówno klasyczne, jak i śmiałe nowe kolory, łączą się z tradycyjnym wzornictwem, aby ostatecznie stworzyć wyrafinowany biznesowy styl z wyraźnym akcentem indywidualizmu. Dołączono pudełko upominkowe Waterman. Jeden wkład z atramentem. Wzór zastrzeżony.

ø 1,1 x 14,2 cm

WATERMAN
PARIS

DŁUGOPIS EXPERT

Lakierowany.

Zalecana technika dekoracji: Grawerowanie 35 x 6 mm*

Qty.	25	50	100	>250
★ €	61,38	60,77	60,16	59,56

WATERMAN
PARIS

DŁUGOPIS EXPERT

Lakierowany.

Zalecana technika dekoracji: Grawerowanie 35 x 6 mm*

Qty.	25	50	100	>250
★ €	66,96	66,29	65,63	64,97



10674800

WATERMAN
PARIS

ZESTAW PIŚMIENNICZY EXPERT

Lakierowany.

Expert wprowadza szczyptę paryskiej elegancji w każdy dzień. Dzięki przyjemnemu dla oka kształtowi cygara i bogactwie materiałów pokazuje, że pod płaszczkiem poważnej osoby na kierowniczym stanowisku kryjesz kreatywnego ducha. Piękne pudełko upominkowe, które kryje w sobie długopis Waterman Expert Matt Black (10650501) oraz luksusowe etui. Dostarczany z jednym wkładem. Wzór zastrzeżony.

3,6 x 21,6 x 21,6 cm

Zalecana technika dekoracji: Grawerowanie 35 x 6 mm*

Qty.	25	50	100	>250
★ €	67,04	66,37	65,71	65,05



10650502

10650503

10650504

10650500

10650505





WATERMAN
PARIS

EXPERT

Kolekcja Expert doskonale pozwoli uwolnić ducha autoekspresji. W tej kolekcji zarówno klasyczne, jak i śmiałe, nowe kolory łączą się z tradycyjnym wzornictwem, aby ostatecznie stworzyć wyrafinowany biznesowy styl, z wyraźnym akcentem indywidualizmu. Dołączono pudełko upominkowe Waterman. Jeden wkład. Wzór zastrzeżony.

ø 1,3 x 17,6 cm

WATERMAN
PARIS

PIÓRO KULKOWE EXPERT

Lakierowany.

Zalecana technika dekoracji: Grawerowanie 35 x 6 mm*

Qty.	25	50	100	>250
★ €	68,36	67,68	67,00	66,33

WATERMAN
PARIS

PIÓRO KULKOWE EXPERT

Lakierowany.

Zalecana technika dekoracji: Grawerowanie 35 x 6 mm*

Qty.	25	50	100	>250
★ €	73,94	73,20	72,46	71,74



10650602

10650605

10650601



10650700



10650702

WATERMAN
PARIS

PIÓRO WIECZNE EXPERT

Lakierowany.

Kolekcja Expert doskonale pozwoli wyrazić siebie. W tej kolekcji zarówno klasyczne, jak i śmiałe nowe kolory łączą się z tradycyjnym wzornictwem, aby ostatecznie stworzyć wyrafinowany biznesowy styl z wyraźnym akcentem indywidualizmu. Dołączono pudełko upominkowe Waterman. Jeden wkład z atramentem. Wzór zastrzeżony.

ø 1,3 x 17,5 cm



Zalecana technika dekoracji: Grawerowanie 35 x 6 mm*

Qty.	25	50	100	>250
★ €	89,29	88,39	87,51	86,63

* Dostępne inne techniki dekoracji • Prosimy o kontakt dla mniejszej ilości niż wymagana do złożenia zamówienia

New



10672601



10672600

WATERMAN
PARIS

DŁUGOPIS EXPERT DE LUXE

Lakierowany i rzeźbiony.

Niebieski - kolor marzeń, inspiruje nową, ekscytującą kolekcję piór i długopisów Waterman. Zaprojektowane z artystyczną subtelnością, paryską elegancją i wytworzone z dbałością o najmniejszy detal - każde z piór i długopisów ukrywa potencjał, który tylko czeka, by uwolniła go nieskończona kreatywność jego właścicieli. Długopis charakteryzuje się niebieskim lakierem na korpusie i niklowo-palladową nasadką. Wyrafinowane, grawerowane prążki na nasadce kontrastują z odważnym pierścieniem z wyraźnym logo marki. Końcówka ze stali nierdzewnej, charakterystyczna dla doskonałych długopisów Waterman. Objęty wzorem zastrzeżonym. Opakowany w pudełko upominkowe Waterman. Zawiera jeden wkład. \varnothing 1,1 x 14,2 cm



Zalecana technika dekoracji: Grawerowanie 55 x 6 mm*

Qty.	25	50	100	>250
★ €	85,85	84,99	84,14	83,30



10651800

WATERMAN
PARIS

DŁUGOPIS CARÈNE

Lakierowany.

Najwybitniejszy Waterman. Korpus lakierowany w kolorze czarnym i posrebrzane wykończenia oferują prawdziwie nowoczesny wygląd. Dołączono pudełko upominkowe Waterman. Jeden wkład. Wzór zastrzeżony. \varnothing 1,3 x 17,6 cm

Zalecana technika dekoracji: Grawerowanie 35 x 6 mm*

Qty.	25	50	100	>250
★ €	95,19	94,24	93,30	92,36



10651900

WATERMAN
PARIS

PIÓRO KULKOWE CARÈNE

Lakierowany.

Najwybitniejszy Waterman. Korpus lakierowany w kolorze czarnym i posrebrzane wykończenia oferują prawdziwie nowoczesny wygląd. Dołączono pudełko upominkowe Waterman. Jeden wkład. Wzór zastrzeżony. \varnothing 1,3 x 17,6 cm

Zalecana technika dekoracji: Grawerowanie 35 x 6 mm*

Qty.	25	50	100	>250
★ €	105,04	103,99	102,95	101,92



10652001

WATERMAN
PARIS

PIÓRO WIECZNE CARÈNE

Lakierowany.

Najwybitniejszy Waterman. Korpus lakierowany w kolorze czarnym i posrebrzane wykończenia oferują prawdziwie nowoczesny wygląd. Dołączono pudełko upominkowe Waterman. Jeden wkład z atramentem. Wzór zastrzeżony.

Ø 1,3 x 17,6 cm

Zalecana technika dekoracji: Grawerowanie 35 x 6 mm*

Qty.	25	50	100	>250
★ €	151,00	149,49	147,99	146,51

WATERMAN
PARIS

CARÈNE

Niebieski - kolor marzeń, inspiruje nową, ekscytującą kolekcję piór i długopisów Waterman. Zaprojektowane z artystyczną subtelnością, paryską elegancją i wytworzone z dbałością o najmniejszy detal - każde z piór i długopisów ukrywa potencjał, który tylko czeka, by uwolniła go nieskończona kreatywność jego właścicieli. Długopis charakteryzuje się połączeniem niebieskiego lakieru z ciemną stalą. Niezwykle modny graver krzyżykowy. Końcówka o unikalnym wzorze, pokryta 18-karatowym złotem. Opakowany w pudełko upominkowe Waterman. Zawiera jeden wkład. Ø 1,4 x 13,8 cm

WATERMAN
PARIS

DŁUGOPIS CARÈNE

Zalecana technika dekoracji: Grawerowanie 35 x 6 mm*

Qty.	25	50	100	>250
★ €	104,60	103,56	102,52	101,50

WATERMAN
PARIS

PIÓRO KULKOWE CARÈNE

Lakierowany.

Zalecana technika dekoracji: Grawerowanie 35 x 6 mm*

Qty.	25	50	100	>250
★ €	115,43	114,27	113,13	112,00

WATERMAN
PARIS

PIÓRO WIECZNE CARÈNE

Lakierowany.

Zalecana technika dekoracji: Grawerowanie 50 x 6 mm*

Qty.	25	50	100	>250
★ €	209,22	207,12	205,05	203,00



New



■ 10672700

■ ■ 10672800

■ ■ ■ 10672900

New



10673000

WATERMAN
PARIS

DŁUGOPIS CARÈNE

Lakierowany.

Carène czerpie z fali innowacji, inspirując się projektem luksusowej łodzi, czego rezultatem jest wyjątkowa, pionierska wizja. Długopis opakowany w pudełko upominkowe. Dostarczany z jednym wkładem. Wzór zastrzeżony. ø 1,4 x 13,8 cm

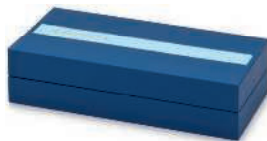

Zalecana technika dekoracji: Grawerowanie 35 x 6 mm*

Qty.	25	50	100	>250
★ €	137,07	135,70	134,34	133,00

New



10673100

WATERMAN
PARIS

PIÓRO KULKOWE CARÈNE

Lakierowany.

Carène czerpie z fali innowacji, inspirując się projektem luksusowej łodzi, czego rezultatem jest wyjątkowa, pionierska wizja. Długopis opakowany w pudełko upominkowe. Dostarczany z jednym wkładem. Wzór zastrzeżony. ø 1,4 x 13,8 cm

Zalecana technika dekoracji: Grawerowanie 50 x 6 mm*

Qty.	25	50	100	>250
★ €	155,11	153,56	152,02	150,50

New



10680600

WATERMAN
PARIS

PIÓRO WIECZNE CARÈNE

Lakierowany oraz posrebrzany.

Carène czerpie z fali innowacji, inspirując się projektem luksusowej łodzi, czego rezultatem jest wyjątkowa, pionierska wizja. Długopis opakowany w pudełko upominkowe. Dostarczany z jednym wkładem. Wzór zastrzeżony. ø 1,4 x 13,8 cm

Zalecana technika dekoracji: Grawerowanie 50 x 6 mm*

Qty.	25	50	100	250
€	241,67	205,42	205,42	193,34



CZAPKI
BY AVENUE





11101600



CZAPKA MEMPHIS 5 PANELOWA

Bawełna.

Zapięcie na rzep.

Zgodność z normami: AZO • Formaldehyd • PCP • Zawiera bezpieczny nie-rakotwórczy barwnik

Zalecana technika dekoracji: Transfer 80 x 40 mm*

Qty.	100	250	500	>1.000
€	1,50	1,47	1,39	1,35



11101606

11101601

11101602

11101608



11101605

11101613

11101603

11101604



11101614

11101607



11103601



CZAPKA DZIECIĘCA MEMPHIS 5 PANELOWA

Bawełna.

Zapięcie na rzep.

Zgodność z normami: AZO • Formaldehyd • PCP • Zawiera bezpieczny nie-rakotwórczy barwnik

Zalecana technika dekoracji: Sitodruk 50 x 25 mm*

Qty.	100	250	500	>1.000
€	1,50	1,45	1,39	1,35



11103606

11103602

11103608

11103605



11103613

11103603

11103604

11103614



11103600

11103607



19548800



CZAPKA SANDWICH HARVEY 5 PANELOWA

Bawełna.

Zapięcie na rzep. Sandwich, oczka oraz guziczek w tym samym kolorze.

Zgodność z normami: AZO • Formaldehyd • PCP • Zawiera bezpieczny nie-rakotwórczy barwnik

Zalecana technika dekoracji: Transfer 80 x 40 mm*

Qty.	100	250	500	>1.000
€	1,94	1,90	1,85	1,78



19548802



11104600



19548803



19548801



13403403



CZAPKA 5 PANELOWA BERKELEY

Bawełna.

Czapka z bawełny 100% z metalowym zapięciem.
ø 58 cm

Zgodność z normami: AZO • Formaldehyd • PCP

Zalecana technika dekoracji: Transfer 80 x 40 mm*

Qty.	100	250	500	>1.000
€	2,42	2,37	2,32	2,26



13403402



13403401



13403400



11101700



CZAPKA DETROIT 6 PANELOWA

Bawełna.

Zapięcie na rzep.

Zgodność z normami: AZO • Formaldehyd • PCP • Zawiera bezpieczny nie-rakotwórczy barwnik

Zalecana technika dekoracji: Transfer 50 x 40 mm*

Qty.	100	250	500	>1.000
€	1,58	1,55	1,52	1,48



11101706

11101701

11101702

11101708



11101705

11101713

11101703

11101704



11101714

11101707



11101800



CZAPKA BRISBANE 6 PANELOWA

Bawełna.

Gruby diagonal bawełniany, czesany. Zapięcie na rzep.

Zgodność z normami: AZO • Formaldehyd • PCP • Zawiera bezpieczny nie-rakotwórczy barwnik

Zalecana technika dekoracji: Transfer 50 x 50 mm*

Qty.	100	250	500	>1.000
€	2,10	2,01	1,93	1,85



19548634

11101802

11101803

11101805



11101807

19548631

11101806

11101804



11101801

19548630



19548664

CZAPKA NEW CASTLE 6 PANELOWA TYPU SANDWICH

Bawełna.

Gruby diagonal bawełniany, czesany. Zapięcie na rzep. Sandwich, oczka, guziczek oraz zapięcie w tym samym kolorze.

Zgodność z normami: AZO • Formaldehyd • PCP • Zawiera bezpieczny nie-rakotwórczy barwnik

Zalecana technika dekoracji: Haft 110 x 40 mm*

Qty.	100	250	500	>1.000
€	2,20	2,16	2,12	2,06



19548668

19548665

19548667



19548669

19548666



11101200

CZAPKA SAN DIEGO

Bawełna.

Zapięcie na rzep.

Zgodność z normami: AZO • Formaldehyd • PCP • Zawiera bezpieczny nie-rakotwórczy barwnik

Zalecana technika dekoracji: Transfer 80 x 20 mm*

Qty.	50	100	250	>1.000
€	2,33	2,29	2,20	2,14



11101201

11101202

11101203

11101204



13403701

New

CZAPKA 5 PANELOWA CARVE

Bawełna.

Unikatowy biały pasek na daszku szerokości 0,7cm. Bawełna twillowa o wysokiej gramaturze. Wewnętrzna taśma w białym kolorze. Zapięcie na rzep. ø 58 cm

Zgodność z normami: AZO • Formaldehyd • PCP

Zalecana technika dekoracji: Transfer *

Qty.	50	100	250	>1.000
€	3,00	2,94	2,88	2,81



13403700

Avenue's
Favourites



13403803

New

CZAPKA 6 PANELOWA GRIP

Bawełna.

Bawełna twillowa o wysokiej gramaturze. Zapięcie na rzep. ø 58 cm



13403804

13403802

13403800

13403801

Zgodność z normami: AZO • Formaldehyd • PCP

Zalecana technika dekoracji: Transfer 50 x 50 mm*

Qty.	50	100	250	>1.000
€	3,25	3,19	3,12	3,04

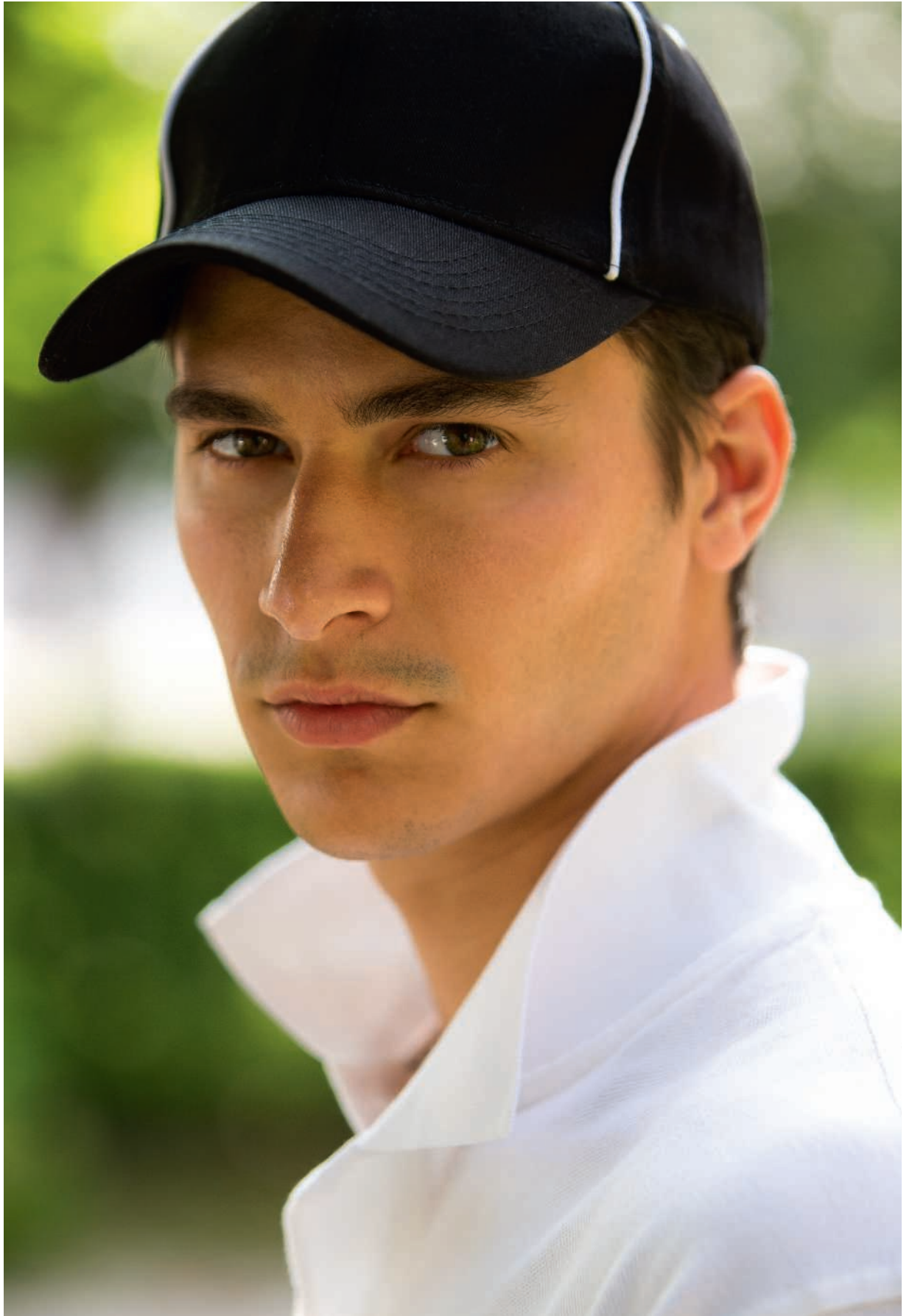



11104800



CZAPKA 6 PANELOWA BREAK

Bawełna.

Dwa paski na przodzie oraz 4 oczka w kolorze białym. Metalowe zapięcie.



11104803

11104804

11104801

11104802

Zgodność z normami: AZO • Formaldehyd • PCP • Zawiera bezpieczny nie-rakotwórczy barwnik

Zalecana technika dekoracji: Haft 100 x 45 mm*

Qty.	50	100	250	>1.000
€	4,45	4,30	4,09	3,93



11100200



CZAPKA CHALLENGE 6 PANELOWA TYPU SANDWICH

Bawełna.

Gruby diagonal bawełniany. Kontrastowe kolory sandwicha. Metalowe zapięcie.

Zgodność z normami: AZO • Formaldehyd • PCP • Zawiera bezpieczny nie-rakotwórczy barwnik

Zalecana technika dekoracji: Haft 110 x 45 mm*

Qty.	50	100	250	>1.000
€	4,40	4,18	4,03	3,88



19548852

19548855

11100201



19548853

19548854

11100202



19548850

11100203

19548851

* Dostępne inne techniki dekoracji • Prosimy o kontakt dla mniejszej ilości niż wymagana do złożenia zamówienia



19548228



CZAPKA DRAW 6 PANELOWA

Bawelna.

Kontrastujące oczka. Zapięcie na rzep z metalowym pierścieniem.

Zgodność z normami: AZO • Formaldehyd • PCP • Zawiera bezpieczny nie-rakotwórczy barwnik

Zalecana technika dekoracji: Haft 110 x 45 mm*

Qty.	50	100	250	>1.000
€	4,66	4,44	4,31	4,07



11102100



CZAPKA ALLEY COOL FIT 6 PANELOWA

Poliester.

Dzięki oddychającemu materiałowi unikniesz przegrzania głowy podczas uprawiania sportów. Zapięcie na rzep z nadrukowanym logo Slazenger oraz metalowym pierścieniem.

Zgodność z normami: AZO • Formaldehyd • Zawiera bezpieczny nie-rakotwórczy barwnik

Zalecana technika dekoracji: Haft 110 x 40 mm*

Qty.	50	100	250	>1.000
€	6,16	5,88	5,67	5,41





11101100



CZAPKA Z SIATECZKĄ QUALIFIER 6 PANELOWA

Poliester.

Czapka z kolorową siateczką dla lepszej cyrkulacji powietrza. Zapięcie na rzep z pierścieniem ABS oraz naszywką z logo Slazenger.

Zgodność z normami: AZO • Formaldehyd • Zawiera bezpieczny nie-rakotwórczy barwnik
Zalecana technika dekoracji: Transfer 50 x 50 mm*

Qty.	50	100	250	>1.000
€	5,84	5,62	5,36	5,16



11101101



11101102

* Dostępne inne techniki dekoracji • Prosimy o kontakt dla mniejszej ilości niż wymagana do złożenia zamówienia



Avenue's Favourites

13403503



13403505



13403507



13403506



13403504



13403502



13403501



13403500

ELEVATE

CZAPKA GARNET 5 PANELOWA TYPU SANDWICH

Diagonal 100% bawełny.

Czapka z grubego diagonalu bawełnianego, z zakrzywionym daszkiem typu sandwich. Wewnątrz sandwicha kolor szary. Zapinana na rzep dla łatwej regulacji.
o 58 cm

Zgodność z normami: AZO • Formaldehyd • PCP

Zalecana technika dekoracji: Transfer 50 x 50 mm*

Qty.	50	100	250	>1.000
€	4,36	4,27	4,18	4,07



11104903



11104902



11104904



11104900



11104901

ELEVATE

CZAPKA APEX 6 PANELOWA

Krepa diagonalna 100% bawełny.

Zapięcie na rzep z gumową naszywką z logo. Kontrastowa taśma wewnątrz. Czapka ma zakrzywiony daszek i obhaftowane oczka.

Zgodność z normami: AZO • Formaldehyd • PCP • Zawiera bezpieczny nie-rakotwórczy barwnik

Zalecana technika dekoracji: Haft 100 x 45 mm*

Qty.	50	100	250	>1.000
€	6,67	6,41	6,17	5,96





11105100

11105102

11105103

11105101

ELEVATE

DASZEK EXCEL

Krepa diagonalna 100% bawełny.

Daszek z zapięciem na rzep z gumową naszywką z logo. Czapka ma zakrzywiony kontrastowy daszek typu sandwich.

Zgodność z normami: AZO • Formaldehyd • PCP • Zawiera bezpieczny nie-rakotwórczy barwnik

Zalecana technika dekoracji: Haft 70 x 15 mm*

Qty.	50	100	250	>1.000
€	7,50	7,20	6,94	6,70



13403602



13403601



13403600

ELEVATE

CZAPKA DO JOGGINGU ROCKWALL

100% Poliester.

Czapka z poliestru i siateczki dzianej najwyższej jakości, dzięki czemu jest idealnym, oddychającym nakryciem głowy dla biegaczy i innych miłośników sportu. Na przodzie daszka taśma odbłaskowa dla lepszej widoczności. ø 58 cm

Zgodność z normami: AZO • Formaldehyd • PCP

Zalecana technika dekoracji: Haft *

Qty.	50	100	250	>1.000
€	8,71	8,54	8,37	8,15

New



ELEVATE

CZAPKA MOMENTUM 6 PANELOWA

100% Poliester.

Zapięcie na rzep z gumową naszywką z logo. Czapka wykonana jest z materiału, który wydala pot na zewnątrz. Wewnątrz po obrębie taśma z logo. Czapka ma zakrzywiony, kontrastowy daszek typu sandwich.

Zgodność z normami: AZO • Formaldehyd • PCP • Zawiera bezpieczny nie-rakotwórczy barwnik

Zalecana technika dekoracji: Haft 100 x 45 mm*

Qty.	50	100	250	>1.000
€	9,77	9,48	9,06	8,78



ELEVATE

CZAPKA VERVE 6 PANELOWA

Diagonal 100% bawełna, prana.

Zapięcie na metalową klamrę D-ring z wygrawerowanym logo. Kontrastowa taśma wewnątrz pochłaniająca pot. Czapka ma zakrzywiony daszek i oczka z haftem.

Zgodność z normami: AZO • Formaldehyd • PCP • Zawiera bezpieczny nie-rakotwórczy barwnik

Zalecana technika dekoracji: Haft 100 x 45 mm*

Qty.	50	100	250	>1.000
€	8,42	8,09	7,80	7,51



AKCESORIA
ZIMOWE
BY AVENUE





11104301



11104302



11104300



19548701



19548700

CZAPKA IRWIN

100% Akryl, splot 1x1 Rib knit.

Jednowarstwowa czapka z zawiniętym podwójnie brzegiem.
ø 58 x 20 cm

Zgodność z normami: AZO • Formaldehyd • Zawiera bezpieczny
nie-rakotwórczy barwnik

Zalecana technika dekoracji: Haft 90 x 40 mm*

Qty.	100	250	500	>1,000
€	2,33	2,23	2,17	2,10



11106004



SZALIK COLUMBUS

100% Akryl, splot ściągaczowy 1x1.

Szalik jednowarstwowy.
160 x 20 cm

Zgodność z normami: AZO • Formaldehyd • Zawiera bezpieczny
nie-rakotwórczy barwnik

Zalecana technika dekoracji: Haft ø 140 mm*

Qty.	50	100	250	>1,000
€	3,53	3,46	3,39	3,30



11106003



11106002



11106001



11106000



11104000 S/M
11104100 L/XL



RĘKAWICE DO EKRAŃÓW DOTYKOWYCH

100% Akryl, splot ściągaczowy 1x1.

Te rękawice pozwolą na utrzymanie ciepła w stylowy sposób, podczas korzystania z takich urządzeń dotykowych jak: iPad, iPhone, iPod lub innych urządzeń z ekranem dotykowym. Rozmiar S/M.

Zgodność z normami: AZO • Formaldehyd • Zawiera bezpieczny nie-rakotwórczy barwnik

Zalecana technika dekoracji: Haft ϕ 50 mm*

Qty.	50	100	250	>1.000
€	2,50	2,45	2,40	2,34



11104001 S/M
11104101 L/XL



ZESTAW POLAROWY DICKSON 3 CZĘŚCI

Polar 100% poliester. Czesany po obu stronach z formułą zapobiegającą mechaceniu.

Trzyczęściowy zestaw zawierający parę rękawiczek ze ściągaczami, czapkę oraz szalik, który może być używany również jako czapka dzięki ściągającemu sznureczkowi. Wszystkie elementy z niemechacącego się polaru. Spakowany w dopasowane etui non woven.

Zgodność z normami: AZO • Formaldehyd • Zawiera bezpieczny nie-rakotwórczy barwnik

Zalecana technika dekoracji: Sitodruk 110 x 210 mm*

Qty.	50	100	250	>1.000
€	5,62	5,56	5,50	5,41

11100600



11100601

11100602

* Dostępne inne techniki dekoracji • Prosimy o kontakt dla mniejszej ilości niż wymagana do złożenia zamówienia



MIX & MATCH



11106503



11106402



11106502



11106500



11106501



11106502

11106500

11106501

OPASKA NA GŁOWĘ BOSTON

Polar 100% poliester. Czesany po obu stronach z formułą zapobiegającą mechaceniu.

Czapka wykonana z niemechającego się polaru.
ø 58 x 8 cm

Zgodność z normami: AZO • Formaldehyd • Zawiera bezpieczny nie-rakotwórczy barwnik
Zalecana technika dekoracji: Haft ø 50 mm*

Qty.	100	250	500	>1.000
€	1,15	1,13	1,11	1,08



11106403



11106400



11106401



11106403

11106400

11106401

CZAPKA DENVER

Polar 100% poliester. Czesany po obu stronach z formułą zapobiegającą mechaceniu na zewnętrznej stronie.

ø 58 x 17 cm

Zgodność z normami: AZO • Formaldehyd • Zawiera bezpieczny nie-rakotwórczy barwnik
Zalecana technika dekoracji: Sitodruk 110 x 30 mm*

Qty.	100	250	500	>1.000
€	1,57	1,54	1,51	1,43



CZAPKA/SZALIK CHICAGO

Polar 100% poliester. Czesany po obu stronach z formułą zapobiegającą mechaceniu.

Produkt może być używany jako szalik lub, poprzez związanie sznureczków, jako czapka.
25 x 25 cm

Zgodność z normami: AZO • Formaldehyd • Zawiera bezpieczny nie-rakotwórczy barwnik

Zalecana technika dekoracji: Sitodruk 150 x 50 mm*

Qty.	100	250	500	>1.000
€	1,83	1,79	1,75	1,71



11106202



11106203



11106200



11106201



11106101



RĘKAWICZKI BUFFALO

Polar 100% poliester. Czesany po obu stronach z formułą zapobiegającą mechaceniu na zewnętrznej stronie.
Rękawiczki polarowe ze ściągaczem.

Zgodność z normami: AZO • Formaldehyd • Zawiera bezpieczny nie-rakotwórczy barwnik

Zalecana technika dekoracji: Haft ø 50 mm*

Qty.	50	100	250	>1.000
€	2,52	2,47	2,42	2,36



11106103



11106102



11106100



SZALIK CLEVELAND

Polar 100% poliester. Czesany po obu stronach z formułą zapobiegającą mechaceniu.

160 x 20 cm

Zgodność z normami: AZO • Formaldehyd • Zawiera bezpieczny nie-rakotwórczy barwnik

Zalecana technika dekoracji: Sitodruk 140 x 50 mm*

Qty.	50	100	250	>1.000
€	2,75	2,69	2,64	2,57



11106303



11106302



11106300



11106301

* Dostępne inne techniki dekoracji • Prosimy o kontakt dla mniejszej ilości niż wymagana do złożenia zamówienia



11105502

11105504



11105500

11105501



ELEVATE

11105503

CZAPKA CALIBER

Polar 100% poliester. Czesany po obu stronach z formułą zapobiegającą mechaceniu.

Czapka polarowa z niemechającego się materiału. Logo Elevate przyszyte i widoczne wewnątrz oraz na zewnątrz produktu.
ø 60 x 20 cm

Zgodność z normami: AZO • Formaldehyd • Zawiera bezpieczny nie-rakotwórczy barwnik

Zalecana technika dekoracji: Haft 78 x 45 mm*

Qty.	50	100	250	>1.000
€	3,28	3,22	3,11	2,99



ELEVATE

SZALIK REDWOOD

Polar 100% poliester. Czesany po obu stronach z formułą zapobiegającą mechaceniu.

Szalik polarowy z wykończonymi krawędziami. Metka z logo Elevate i logo Elevate wyszyte na krawędziach produktu.
180 x 26 cm

Zgodność z normami: AZO • Formaldehyd • Zawiera bezpieczny nie-rakotwórczy barwnik

Zalecana technika dekoracji: Haft ø 170 mm*

Qty.	50	100	250	>1.000
€	5,14	5,04	4,94	4,81



11105602



11105603



11105600



11105601



11105604



11105702



11105700



11105701

ELEVATE

CZAPKA SPIRE

100% Akryl, splot ściągaczowy 2x2.

Czapka z dzianiny akrylowej. Podszewka polarowa 180 g/m² o szerokości 7,5 cm wewnątrz. Logo Elevate wewnątrz oraz na zewnątrz produktu. ø 56 x 20 cm

Zgodność z normami: AZO • Formaldehyd • Zawiera bezpieczny nie-rakotwórczy barwnik

Zalecana technika dekoracji: Haft 78 x 45 mm*

Qty.	50	100	250	>1.000
€	4,18	4,09	4,01	3,91



11105802

ELEVATE

SZALIK BROACH

100% Akryl, splot ściągaczowy 2x2.

Szalik z dzianiny akrylowej z metką Elevate i logo Elevate wyszytym na brzegach. 180 x 26 cm

Zgodność z normami: AZO • Formaldehyd • Zawiera bezpieczny nie-rakotwórczy barwnik

Zalecana technika dekoracji: Haft ø 170 mm*

Qty.	25	50	100	>500
€	11,44	11,21	10,98	10,70



11105800



11105801

* Dostępne inne techniki dekoracji • Prosimy o kontakt dla mniejszej ilości niż wymagana do złożenia zamówienia



Avenue's
Favourites



11105305



11105303



11105304



11105307



11105306



11105302



11105300



11105301



ELEVATE

CZAPKA LEVEL

100% Akryl, splot ściągaczowy 1x1.

Dwuwarstwowa czapka z dzianiny akrylowej. Logo Elevate wewnątrz oraz na zewnątrz produktu.

ø 56 x 22,5 cm

Zgodność z normami: AZO • Formaldehyd • Zawiera bezpieczny nie-rakotwórczy barwnik

Zalecana technika dekoracji: Haft 78 x 60 mm*

Qty.	50	100	250	>1.000
€	3,42	3,32	3,25	3,17



Avenue's Favourites



11105404

ELEVATE

SZALIK MARK

100% Akryl, splot ściągaczowy 1x1.

Dwuwarstwowy szalik z wełny akrylowej, dziergany na okrągło, dzięki czemu ma idealne krawędzie. Metka z logo Elevate i logo Elevate wyszyte na krawędziach produktu.
180 x 26 cm

Zgodność z normami: AZO • Formaldehyd • Zawiera bezpieczny nie-rakotwórczy barwnik
Zalecana technika dekoracji: Haft ø 170 mm*

Qty.	50	100	250	>1.000
€	8,73	8,33	8,12	7,79



11105403

11105407

11105405

11105406



11105402

11105400

11105401

* Dostępne inne techniki dekoracji • Prosimy o kontakt dla mniejszej ilości niż wymagana do złożenia zamówienia

INFORMACJE O ZNAKOWANIU



TŁOCZENIE

Tłoczenie tworzy wklęsłe obrazy poprzez umieszczenie matrycy na obszar tłoczony na gorąco.

- Kreuje unikalny wygląd 3D
- Subtelna koloryzacja w różnych odcieniach tego samego koloru
- Dodaje dostrzegalnego waloru
- Znakomite dla skórzanych produktów oraz produktów z imitacji skóry

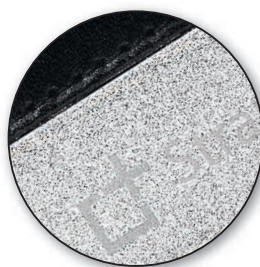

LASEROWE GRAWEROWANIE

Laserowe grawerowanie jest osiągane poprzez użycie wiązki lasera precyzyjnie dekorującej powierzchnię.

- Tworzy wysokiej klasy precyzyjną dekorację
- Unikalna metoda zdobienia w kolorze produktu
- Doskonały rezultat dla metalu, szkła oraz drewna



HOTPRINT

Hot stamping to tłoczenie na gorąco z metalicznym wykończeniem. Metoda ta polega na umieszczeniu folii między powierzchnię przeznaczoną na dekorację a gorącą matrycę.

- Wyjątkowy ponadprzeciętny nadruk
- Tworzy unikalny wygląd 3D
- Idealny do produktów skórzanych oraz produktów z imitacji skóry
- Dostępne srebrne i złote wykończenie



HAFT

Haft, czyli dekoracja materiału poprzez naszywanie nici w pożądany wzór.

- Klasyczna technika dekoracji
- Efektowny wygląd
- Szeroki wybór kolorów nici dopasowanych do każdego logo
- Nawet do 12 kolorów w jednym hafcie



SUBLIMACJA

Druk sublimacyjny to technika, w której tusz jest podgrzewany do osiągnięcia stanu gazowego, dzięki czemu łączy się trwale z dekorowanym materiałem.

- Doskonale, fotorealistyczne wydruki w pełnej gamie kolorów
- Nadają się do tkanin poliestrowych (minimum 60% poliestru) i produktów pokrytych polimerami
- Miękki i giętki nadruk, który można nanosić również na szwy i zamki
- Nadruk nie blaknie i nie pęka
- Dostępny tylko dla białych produktów



NAKLEJKA EPOKSYDOWA

Doming polega na dekoracyjnym trójwymiarowym pokrywaniu powierzchni. Tworzona forma jest drukowana, a następnie wypełniana żywicą epoksydową, która w procesie utwardzania nabiera pożądanego kształtu.

- Tworzenie efektu 3D
- Silny opór przed wyblaknięciem oraz uszkodzeniem
- Zastosowanie jedynie na płaskich powierzchniach



TRANSFER

Druk transferowy to tworzenie obrazu na papierze, a następnie przeniesienie go za pomocą temperatury i kleju na wybrany artykuł.

- Idealny do tkanin i dzianin
- Świetne rozwiązanie przy wielokolorowych logo
- Pozwala na otrzymanie skrajnych szczegółów jak np. mały tekst
- Możliwy tekst wolno stojący
- Nie są wymagane kontury
- Ekonomiczne rozwiązanie do wielokolorowego druku w małych ilościach



SITODRUK NA OKRĄGŁO

Sitodruk na okrągło jest oparty na tej samej metodzie co sitodruk, z tą różnicą, że produkt jest obracany podczas procesu drukowania, dzięki czemu metoda jest odpowiednia dla zaokrąglonych powierzchni.

- Długotrwały efekt
- Aplikacja dokładnej dekoracji o wysokiej jakości na zaokrąglonych produktach
- Ekonomiczne rozwiązanie dla dużych ilości
- Dostępna wielokolorowa dekoracja na wyselekcjonowanych modelach długopisów
- Idealny do tekstu



SITODRUK

Sitodruk polega na przeciskaniu farby przez powierzchnię sita, która pozostaje niezasłepiona w przeciwieństwie do pozostałej powierzchni powleczonej nieprzepuszczalną substancją. Farby przecięnięte przez sito stworzą czyste i wyraźne obrazy na produkcie.

- Długotrwały efekt
- Umożliwia jednokolorowe oraz wielokolorowe dekoracje
- Dobre i opłacalne rozwiązanie dla dużych ilości
- Idealny do tekstu
- Może być stosowany jedynie na płaskich powierzchniach



DRUK CYFROWY

Druk cyfrowy jest podobny do druku atramentowego zwanego inkjet. Mikro kropelki tuszu są wtryskiwane na produkt by stworzyć obraz. Atrament jest nieustannie osuszany poprzez naświetlanie światłem UV.

- Idealny przy wielokolorowych logo
- Tworzy unikalny efekt z wykończeniami: matowymi, z połyskiem oraz wytłaczanymi
- Odporny na blaknięcie i uszkodzenia
- Idealny dla małych ilości
- Możliwość zastosowania jedynie na płaskich lub delikatnie zaokrąglonych powierzchniach



TAMPODRUK

Tampodruk lub druk tamponowy to technika offsetowego druku pośredniego, która tworzy obraz poprzez silikonowy tampon, który przenosi farbę z wygrawerowanej metalowej matrycy na produkt.

- Znakomite, wszechstronne i opłacalne rozwiązanie
- Może być umieszczony na praktycznie każdym kształcie produktu
- Odpowiedni na każdą powierzchnię, włączając miękkie produkty takie jak antystresy
- Idealny przy wielokolorowych logo
- Szybki i ekonomiczny





A	Aeratory do wina	190	Rozdzielacze USB	123
	Akcesoria do iPada	32-33, 237	S	
	Akcesoria do smartfonów	30, 33	Skenery	30
	Akcesoria do wina	181-184, 190, 194, 200-202, 210	Skrobaczki do lodu	161
	Akcesoria kuchenne	210	Stoje	193
	Akumulatory powerbank	25-27, 169	Sluchawki	19-21
	Avenue	12-13,	Sluchawki douszne	22-23
B			Stojaki na książkę kucharską	192
	Bransoletka	140	Stylusy	45, 49, 242-243, 247, 252-253, 258
	Breloczki	118	Szal	306, 309-311, 313
	Butelki	217-221	Szczypce	210
C			Szklanki (naczynia)	201-202, 213-214
	Chłodziarki do wina	181, 194, 201	Szubokrety	167
	Czapki	306, 312	Świece	195
	Czyszczyki do ekranu	44, 46, 47	T	
D			Tace	189, 192, 206-209
	Daszek	303	Termosy	217-219
	Deski do krojenia	189, 206-207	Torby	64, 70, 72-73, 77, 82, 94, 110
	Długopisy	240-290	Torby do laptopów	53, 55-56, 58-66, 71-73, 75, 80-91, 106, 112
E			Torby konferencyjne	52-53, 62-63, 72-73, 75, 77, 111
	Etui do tableatów	32, 34, 38	Torby kurierskie	75, 77, 107-109
	Etui na laptopy	35, 40, 99, 106	Torby na ramię	52, 54, 56, 74, 95, 99, 101, 104
	Etui na tablety	36-37	Torby na zakupy	52, 107
F			Torby podróżne	53-54, 57, 64, 76, 78, 82, 97, 99, 104-105, 108-109
	Fartuchy	208	Torby sportowe	71, 93-94, 96, 101
G			Torby termozolujące	92
	Głośniki	12-17,	U	
	Grille	212	Uchwyty do tableatów	32, 34
	Gry (do grania w domu)	144	Uchwyty do telefonów	45, 48, 50
K			Urządzenia Bluetooth	12-15, 17, 20-21, 23, 29
	Kapelusz	308-311	Urządzenia miernicze	171-172
	Klawiatury	29-30	Urządzenia na baterie słoneczne	25
	Kompas	140	W	
	Komplety do cappuccino	185	Wachlarze	122
	Komplety do espresso	185-186	Wagi bagażowe	123
	Komplety do kawy	185-186	Worki żeglarskie	92
	Kosmetyczki	66-69, 78, 80, 82, 90-91, 97	Wzmocniacze	49
L			Z	
	Lodówki do wina	184	Zapalniczki	212
	Lodówki przenośne	213	Zegariki	114-117
	Lornetki	141-142	Zegary	15, 123
	Luneta	141	Zestaw z polaru	307
M			Zestawy do grilla	212
	Maseczki na oczy	122	Zestawy do oliwy i octu	191
	Maszynki do golenia	123	Zestawy do pieczenia	208
	Młynki do pieprzu	189, 191, 203	Zestawy do pielęgnacji dłoni	124, 178
N			Zestawy do pizzy	208
	Naczynia ceramiczne	185	Zestawy do przystawek	187
	Naczynia termozolujące	217-222	Zestawy do sera	194
	Narzędzia samochodowe	161, 167-169	Zestawy kąpielowe	176-177
	Narzędzia wielofunkcyjne	159-160, 167, 168-174	Zestawy koktajlowe	187
	Notesy	224-232, 237	Zestawy obiadowe	187
	Noże (kuchenne)	199, 204-207, 210	Zestawy piśmienne	244, 247, 259-266, 276, 278, 284
	Noże (turystyczne)	157-158, 164		
	Noże wielofunkcyjne	159-160, 170-171		
O				
	Okulary przeciwsłoneczne	132-139		
	Okówki	253		
	Okówki automatyczne	268, 270		
	Opaska	308		
	Organizer do tabletu	35		
	Organizery do kabli	42-44, 46, 47, 49		
	Oświetlenie	156, 161-163, 166-169		
P				
	Parasole	146-154		
	Pilki nożne	143		
	Pióra kulkowe	241, 244, 252-253, 258-259, 271-272, 275, 277-278, 282-283, 287-288, 290		
	Pióra wieczne	273, 275, 277-278, 280, 282, 285, 287-288, 290		
	Plecaki	56, 58-61, 65, 71-73, 76, 78, 80-81, 86-89, 92, 95-97, 101-103, 107-109, 112		
	Pledy	195		
	Płaszczki kąpielowe	177		
	Poduszka	122		
	Portfel	119, 125-130		
	Portfele pasportowe	119-121		
	Portfolio	233-236, 238		
	Pudełko na herbatę	193		
R				
	Radia	16		
	Ramki do obrazu	196-197		
	Ramki do zdjęć	196-197		
	Rękawiczki	307, 309		

Ceny w niniejszym katalogu podane są tylko w celach orientacyjnych, w przeliczeniu na jedną sztukę. W każdej chwili mogą one ulec zmianie ze względu na warunki rynkowe i różnice kursów walut. Uwaga: nie obejmują one praw autorskich, opłaty za transport oraz podatku VAT. Zdjęcia produktów z logo pokazanym na artykułach w tym katalogu służą wyłącznie do celów ilustracyjnych. Nie oznaczają one, że przykładowa firma nabyła przedmiot ani nie powinny być traktowane jako ostateczny produkt, a jedynie jako przykład parametrów nadruku proponowanego dla danego produktu.

